



PLASTIQUES

Fournitures et pièces sur plan



STOCK
CHOIX
CONSEILS
EXPÉRIENCE



Plus de
30 000
références !

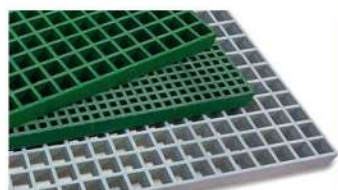



api

AVELIN
20.61.45.76

BRENELLE
23.74.14.03 +

DUNKERQUE
28.26.76.35

1974

**Depuis 50 ans,
API Plastiques répond à vos demandes !**

Catalogue 2024

Plus de
30 000
références !

Plus de
7 000 m²
couverts
et **5 kilomètres**
de rayonnage



Notre gamme

- Pression
- Ventilation & Évacuation
- Mesure & Régulation
- Supportage & Outillage
- Tuyaux souples
- Plaques & Joncs
- Transparents
- Caoutchouc & Polyuréthane
- Caillebotis, Résine & SVR
- Cuves & rétentions

Fiches techniques disponibles
Sur notre site apiplast.fr



Expédition en 24/48 h
Selon disponibilités



apiplast.shop

En cours de certification QUALIOPi

Prestation de formation

- Une marque, une certification
- Une démarche, un gage de qualité.
- Une marque pour se démarquer
- Une réglementation



Importante logistique intégrée !

Le stock le plus important
du Nord de la France

- Service logistique intégré
- Chaque demande, sa réponse
- Pas de minimum de commande

Logiciels innovants
Fabrication des cuves



SIMONA® Smart Tank

UN LOGICIEL ÉTABLI
SUR LES NORMES DE CALCUL
POUR LA RÉALISATION
DE VOS CUVES

Pour l'analyse de vos cuves
thermoplastiques rectangulaires
et cylindriques.
Permet de maximiser à la fois
la rentabilité et la sécurité dans
la conception de vos cuves.

SolidWorks

Logiciel de conception assisté par
ordinateur (CAO) largement
reconnu et utilisé dans l'industrie

Et aussi : logiciels de traçage,
optimisation des débits...

PRESSION

◆ PAGE 006 ◆

- ◆ PVC - Tubes et raccords. Pages 6 à 13
- ◆ PVC - Colliers de dérivation. Page 14
- ◆ PVC - Enveloppe de protection. Page 15
- ◆ PVC - Robinetterie, vannes et micro-vannes. Pages 16 à 23
- ◆ PVC - Transparents. Page 24
- ◆ PE - Tubes et couronnes. Page 25
- ◆ PE - Raccords bout à bout, emboîtures, tout électrosoudables, allongés compatibles, électro conducteurs. Pages 26 à 33
- ◆ PEHD - Raccords à compression. Pages 34 à 35
- ◆ PP - Tubes, raccords bout à bout, emboîtures. Pages 36 à 42
- ◆ PP - Robinetterie. Pages 43 à 44
- ◆ PPS-EL - Tubes et raccords. Page 45
- ◆ PVDF - Tubes, raccords bout à bout, emboîtures. Pages 46 à 48
- ◆ PVDF - Robinetterie et vannes. Page 49
- ◆ PVC-C - Tubes et raccords. Pages 50 à 51
- ◆ PVC-C - Robinetterie et vannes. Page 52
- ◆ HTA - Tubes et raccords. Pages 53 à 56
- ◆ GIRAIR - Tubes, raccords et robinetterie. Pages 57 à 59
- ◆ ABS - Tubes, raccords et robinetterie. Pages 61 à 62
- ◆ KRYOCLIM - Tubes, raccords et robinetterie. Pages 63 à 65
- ◆ PROTECTAFLEX - Double enveloppe. Pages 66 à 69
- ◆ Compensateurs de dilatation. Pages 70 à 71
- ◆ Raccords STRAUB. Pages 72 à 75
- ◆ Raccords AQUAFast, S.BORE et ULTRA-GRIP. Pages 76 à 77
- ◆ Visserie, boulonnerie, brides et joints. Pages 78 à 84
- ◆ Colles et décapants. Pages 85 à 88
- ◆ Manchon électrosoudable. Page 89



SUPPORTAGE et OUTILLAGE

◆ PAGE 116 ◆

- ◆ Réseaux pression : colliers. Page 116
- ◆ Réseaux ventilation : colliers. Pages 117 à 118
- ◆ Préparation soudure. Page 119
- ◆ Chalumeaux et accessoires. Page 120
- ◆ Soudage de tuyauterie. Page 121
- ◆ Extrudeuses. Page 122
- ◆ FRIAMAT et testeur. Page 123



TUYAUX SOUPLES

◆ PAGE 124 ◆

- ◆ Guide de choix tuyaux. Pages 124 à 125
- ◆ Guide de choix raccords et colliers. Page 126
- ◆ Écoulement et ventilation. Page 127
- ◆ Pression, tuyaux techniques. Pages 128 à 130
- ◆ Raccords crantés. Page 130
- ◆ Raccords à bague de serrage. Page 131
- ◆ Raccordement symétrique Pompier. Pages 132 à 133
- ◆ Raccordement Express. Page 134
- ◆ Raccordement SMS et Macon. Page 135
- ◆ Raccordement à Came. Pages 136 à 137
- ◆ Colliers de serrage. Pages 138 à 139
- ◆ Raccordement de liaison Clamps. Page 140



VENTILATION et ÉVACUATION

◆ PAGE 090 ◆

- ◆ Tubes et gaines. Pages 90 à 91
- ◆ Raccords. Pages 92 à 94
- ◆ Grilles de ventilation. Page 95
- ◆ Ventilateurs. Page 96
- ◆ Tubes et raccords. Pages 97 à 99
- ◆ PE - Siphons. Page 100
- ◆ Zone ATEX. Pages 101 à 105



MESURE et RÉGULATION

◆ PAGE 106 ◆

- ◆ Débitmètre. Page 106
- ◆ Soupapes et réducteurs. Pages 107 à 109
- ◆ Vannes automatiques. Pages 110 à 112
- ◆ Manomètres et séparateurs. Page 113
- ◆ Niveaux. Page 114
- ◆ Détecteurs. Page 115



PLAQUES et JONCS

◆ PAGE 141 ◆

- ◆ PVC - Plaques rigides et souples. Page 141
- ◆ PVC - Joncs et profilés. Pages 142 à 143
- ◆ PEHD - Plaques, joncs, soudures et profilés. Pages 144 à 145
- ◆ PP-H - Plaques, joncs, soudures et profilés. Pages 146 à 147
- ◆ PVDF - Plaques, joncs et soudures. Page 148
- ◆ PETP - Plaques, tubes et joncs. Page 149
- ◆ PA6 - Plaques, tubes et joncs. Pages 150 à 151
- ◆ POM - Plaques et joncs. Pages 152 à 153
- ◆ PTFE - Plaques, tubes, joncs et déroulé. Pages 154 à 156
- ◆ CÉLORON - Toile bakelisée. Page 157
- ◆ PEEK - Plaques. Page 158
- ◆ PE/PEHD - Plaques, joncs, PRALEN, Pages 159 à 161 et 163
- ◆ RHINOHYDE - Plaques anti abrasion. Page 162
- ◆ PANELTIM / HKP - Panneaux alvéolaires. Page 164

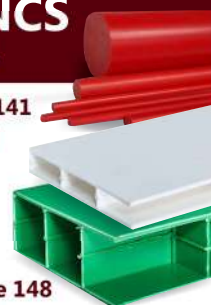

TRANSPARENTS

◆ PAGE 164 ◆

- ◆ Guide de choix. Page 165
- ◆ PVC GLAS. Page 166
- ◆ PC. Pages 167 à 169 et 178
- ◆ PMMA. Pages 170 à 174
- ◆ PMMA/PC/PVC. Pages 175 à 179
- ◆ Communication :
Signaplex. Page 165
Bond. Page 181
Trespa/Arpa. Page 182
PVC expansé. Page 183
Alvéolaire. Page 184
ABS/PS. Page 185



Sté API
Tel.03.23.74.35.90

INFORMATIONS TECHNIQUES

◆ PAGE 212 ◆

- ◆ **MINI SOMMAIRE**
Famille produit et informations techniques. Page 212
- ◆ Courbes, pressions et températures. Page 213
- ◆ Aide choix matières. Page 214
- ◆ Global tubes. Pages 215 à 219
- ◆ Abaque débitmètre. Page 220
- ◆ Abaque débit vitesse. Page 221
- ◆ Correspondances POUCES / DN. Page 222
- ◆ Conditions de jonctions bout à bout. Pages 223 à 225
- ◆ Matières et attestation. Page 226
- ◆ Recyclage. Page 227
- ◆ Tuyauterie : portée entre support. Pages 228 à 229
- ◆ Gestion des dilatations. Pages 230 à 231
- ◆ Classement feu / fumée. Page 232
- ◆ Relations PN, SDR et repérage. Page 233
- ◆ Cuve : consignes de manutention. Pages 234 à 235
- ◆ Eau de javel. Pages 236 à 237
- ◆ Nuancier RAL. Page 238
- ◆ PEHD haute performance. Page 239
- ◆ Parc machines. Pages 240 à 241
- ◆ Exemples de réalisations. Pages 242 à 243
- ◆ Appellations commerciales. Pages 244 à 245
- ◆ Lexique. Page 246
- ◆ Conditions générales de vente. Pages 247 à 248

CAOUTCHOUC/POLYURÉTHANE et PORTE À LANIÈRES

◆ PAGE 186 ◆

- ◆ Gamme. Page 186
- ◆ Feuilles. Pages 187 à 188
- ◆ Tapis. Page 189
- ◆ Plaques et joncs. Page 190 à 191
- ◆ Lanières souples et système de suspension. Pages 192 à 193
- ◆ Formulaire devis :
portes à lanières.
Page 194



CAILLEBOTIS, RÉSINE et SVR

◆ PAGE 195 ◆

- ◆ Caillebotis. Pages 195 à 199
- ◆ Résines. Page 200
- ◆ Profilés. Page 194
- ◆ Échelles. Page 202
- ◆ Structures. Page 203

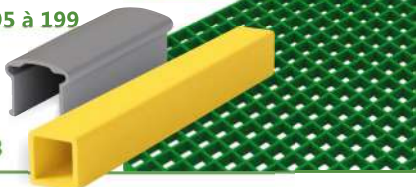

CUVES et RÉTENTIONS

◆ PAGE 204 ◆

- ◆ Bac de rétention. Pages 204 à 205
- ◆ Cuve de stockage. Pages 206 à 207
- ◆ Formulaire devis : thermo plongeur.
Page 208
- ◆ Formulaire devis : agitateur mélangeur.
Page 209
- ◆ Semi-flex/Trappe de visite.
Page 210
- ◆ Accessoires cubis et
cuves à eau. Page 211



NOTRE MAGASIN : UN SECTEUR DE PLUSIEURS 1000 M² !

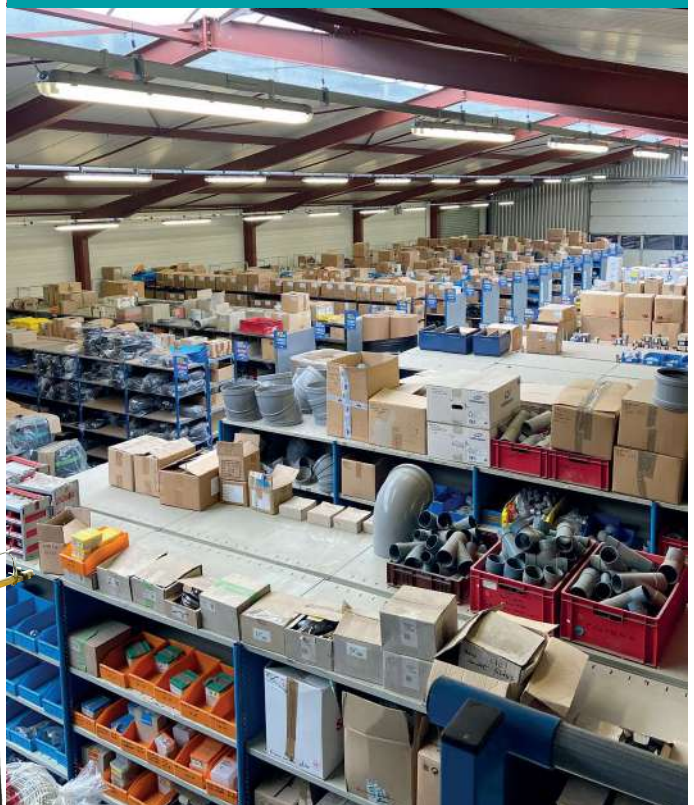



AVANTAGES PRODUIT

Les tubes et raccords en PVC destinés à la pression dans les processus industriels.

- Légèreté
- Résistance chimique
- Facilité d'installation
- Coût
- Recyclabilité



NOS FICHES TECHNIQUES SONT DISPONIBLES GRATUITEMENT EN TÉLÉCHARGEMENT ET SUR NOTRE SITE APIPLAST.FR

Le grand classique !

TUBES PVC PRESSION GRIS PRÉ-MANÇONNÉS

Diamètre extérieur (mm)	Diamètre intérieur (mm)	Épaisseur (mm)	Pression service (bar)	Longueur tube (ml)	Diamètre extérieur (mm)	Diamètre intérieur (mm)	Épaisseur (mm)	Pression service (bar)	Longueur tube (ml)
12	9	1,50	16	4 ou 5	110	99,4	5,30	10	6
16	12,4	1,80	25	6	125	106,6	9,20	16	6
20	15,4	2,30	25	6	125	113,6	6,00	10	6
25	19,4	2,80	25	6	140	121,4	9,30	16	6
32	24,8	3,60	25	6	140	127,4	6,10	10	6
32	27,2	2,40	16	6	160	141,0	9,50	16	6
40	31,0	4,50	25	6	160	147,6	6,20	10	6
40	34,0	3,00	16	6	200	176,2	11,90	16	6
50	38,8	5,60	25	6	200	184,6	7,70	10	6
50	42,6	3,70	16	6	225	198,2	13,40	16	6
63	53,6	4,70	16	6	225	207,8	8,60	10	6
75	64,0	5,60	16	6	250	220,4	14,80	16	6
90	76,8	6,60	16	6	250	230,8	9,60	10	6
90	81,4	4,30	10	6	315	277,6	18,70	16	6
110	93,8	8,10	16	6	315	290,8	12,10	10	6

TABLEAU DE CORRESPONDANCES DES POUÇES / DN / DIAMÈTRES

Série en pouces	DN	Diamètre extérieur (plastique) (mm)	Tube acier	Série en pouces	DN	Diamètre extérieur (plastique) (mm)
3 / 8"	10	16	12 x 17	8"	200	200 / 225
1 / 2"	15	20	15 x 21	10"	250	250 / 280
3 / 4"	20	25	20 x 27	12"	300	315
1"	25	32	26 x 34	14"	350	355
1" 1 / 4	32	40	33 x 42	16"	400	400
1" 1 / 2	40	50	40 x 49	18"	450	450 ⁽¹⁾ / 500 ⁽¹⁾
2"	50	63	50 x 60	20"	500	500 ⁽¹⁾ / 560 ⁽¹⁾
2" 1 / 2	65	75	66 x 76	24"	600	630 ⁽²⁾
3"	80	90	80 x 90	28"	700	710
4"	100	110 / 125	102 x 114	32"	800	800
4" 1 / 2	125	125 / 140	-	36"	900	900
6"	150	160 / 180	-	40"	1000	1000
(7")	(175)	(180 / 200)	-	48"	1200	1200

⁽¹⁾Bride DN 500 / ⁽²⁾Bride DN 600

*PN 10 - **PN 6 - ***PN 4



TUYAU PVC anti-choc Extra souple - gris Longueur 1 ml

Pression de service à 23°C - 6 bar
REF. AQUASANIT

Diamètre (mm)	Épaisseur (mm)	Rayon de courbure (mm)
32**	3,5	170
40**	3,5	180
50**	3,5	200



TUYAU PVC semi rigide bleu

Pression de service à 23°C - 6 bar.
Mâle/mâle à coller.
REF. AQUASTAR

Diamètre (mm)	Épaisseur (mm)	Longueur (ml)
20	3,5	25-50
25	3	25
32	3,5	25-50
40	3,3	25
50	3,5	25-50
63	4	25-50

Voir page 128 de ce catalogue

**Grâce à notre équipe de professionnels, VOS COURBES sont réalisés SUR MESURE (dimensions, rayon de courbure...)
C'EST SIMPLE ET RAPIDE**

Toutes données indicatives et non contractuelles - Variable selon source usine

Plus de
50 000 raccords
en stock !



RÉDUCTION SIMPLE PVC PN 16
Mâle à coller sur D.
Femelle à coller sur d₁ (réduit).
REF. DIV



MANCHON PVC PRESSION PN 16
Femelles à coller. REF. MIV

Diamètre (mm)						
6	16	40	90	160	280*	
8	20	50	110	200	315*	
10	25	63	125	225	400***	
12	32	75	140	250*	-	



MANCHON MIXTE PVC PRESSION PN 16
Femelles à coller (standard UK x métrique).
REF. MBIV

Diamètre (mm)		
1/2 x 20	1" x 32	1"1/2 x 50
3/4" x 25	1"1/4 x 40	2" x 63



COUDE 90° PVC PRESSION PN 16
Femelles à coller. REF. GIV

Diamètre (mm)						
6	16	40	90	160	280*	
8	20	50	110	200	315*	
10	25	63	125	225	400***	
12	32	75	140	250*	-	



COUDE 45° PVC PRESSION PN 16
Femelles à coller. REF. HIV

Diamètre (mm)						
12	25	50	90	140	225*	315*
16	32	63	110	160	250*	400**
20	40	75	125	200*	280*	-



COURBE 90° PVC PN 16
Femelles à coller (grand rayon injecté)
R = 2D de 20 à 110 et 160 mm
R = 1,5D de 180 à 400 et 140 mm
Diamètres de 180 à 400 mm : courbe à segment.
REF. SIV

Diamètre (mm)								
20	32	50	75	110	160*	200***	250***	315***
25	40	63	90	140*	180***	225***	280***	400***



COURBE 90° PVC PN 10
Femelles à coller (grand rayon façonné)
R = 1,8D de 32 à 50 mm.
R = 1,5D de 63 à 315 mm
REF. SICV

Diamètre (mm)						
32*	50*	75*	110*	140*	200*	250*
40*	63*	90*	125*	160*	225*	315*



COURBE 45° PVC PN 10
Femelles à coller (grand rayon façonné)
R = 1,8D de 32 à 50 mm. R = 1,5D de 63 à 315 mm
REF. SHIV

Diamètre (mm)						
32*	50*	75*	110*	140*	200*	250*
40*	63*	90*	125*	160*	225*	315*



RÉDUCTION LONGUE PVC PRESSION PN 16
(Mâle à coller D) x [(Femelle à coller d₂) = (D x d₂)
ou (Mâle à coller D et Femelle à coller d₁) =
(D x d₁) x d₂]. REF. RIV

Diamètre (mm)	(D x d ₂) ou (D x d ₁ x d ₂)			
10 x 6	40 x 32 x 20	75 x 63 x 25	110 x 90 x 90	200 x 160*
10 x 8	40 x 32 x 25	75 x 32	125 x 110 x 50	200 x 180 x 110*
12 x 10	40 x 32 x 32	75 x 40	125 x 110 x 63	200 x 180 x 125*
16 x 10	50 x 40 x 20	75 x 63 x 50	125 x 110 x 75	200 x 180 x 140*
16 x 12	50 x 40 x 25	75 x 63 x 63	125 x 110 x 90	225 x 200 x 125*
20 x 12	50 x 40 x 32	90 x 75 x 25	125 x 110 x 110	225 x 200 x 140*
20 x 16	50 x 40 x 40	90 x 75 x 32	140 x 75	225 x 200 x 160*
25 x 20 x 12	63 x 50 x 20	90 x 75 x 40	140 x 90	250 x 225 x 140*
25 x 20 x 16	63 x 50 x 25	90 x 75 x 50	140 x 110	250 x 225 x 160*
25 x 20 x 20	63 x 50 x 32	90 x 75 x 63	140 x 125 x 125	250 x 225 x 200*
32 x 25 x 12	63 x 50 x 40	90 x 75 x 75	160 x 140 x 75	315 x 280 x 160**
32 x 25 x 16	63 x 50 x 50	110 x 90 x 40	160 x 140 x 90*	315 x 280 x 200**
32 x 25 x 20	75 x 63 x 20	110 x 90 x 50	160 x 140 x 110*	315 x 225***
32 x 25 x 25	75 x 63 x 32	110 x 90 x 63	160 x 140 x 125*	315 x 250***
40 x 32 x 16	75 x 63 x 40	110 x 90 x 75	160 x 140 x 140	-



COURBE PVC PRESSION PN 16
Mâle à coller sur D.
Femelle à coller sur d₁ (réduit).
11°15 : REF. SIUV / 22°30 : REF. SIZV

Diamètre (mm)		
90	110	125

*PN 10 - **PN 6 - ***PN 4

Toutes données indicatives et non contractuelles - Variable selon source usine

Pression

Ventilation
Evacuation

Mesure
Regulation

Supportage
Outillages

Tuyaux souples

Plaques
Joncs

Transparents

Goujons
Poutrelles

Cailloux
Résines SVR

Cuves
Rétentions

Informations
Techniques



COURBE EN Y PVC PRESSION PN 16
Femelles à coller
REF. SYV

Diamètre (mm)	
50	63*



COUDE 45° F/MF à coller
REF. HIDBV

Diamètre (mm)			
32 / 32 x 25	40 / 40 x 32	50 / 50 x 40	63 / 63 x 50



TE ÉGAL 90° PVC PRESSION PN 16
Femelles à coller
REF. TIV

Diamètre (mm)					
6	20	63	140	280*	
8	25	75	160	315	
10	32	90	200	400*	
12	40	110	225	-	
16	50	125	250	-	



BOUCHON PVC PRESSION
Bouchon femelle à coller. REF. CIV

Diamètre (mm)						
12	25	50	90	140	225*	400***
16	32	63	110	160	250*	-
20	40	75	125	200*	315*	-

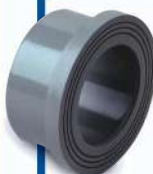

COLLET PVC PRESSION PN 16
Femelle à coller face striée. REF. QRV

Diamètre (mm)					
16 (A)	40	110	160	250	400***
20 (A)	50	125 (B)	200	280*	450***
25 (A)	63	125**	200 (B)	315*	500***
32 (A)	75	140	225	355***	-

(A) Collets face plate
(B) **Attention** : collets spécifiques pour vannes papillon FK (REF FKOV) uniquement diamètres 125 et 200 mm
REF. CKF125 / Bride REF. ODV140
REF. CKF200 / Bride REF. ODV225



TE RÉDUIT 90° PVC PRESSION PN 16
Femelles à coller
REF. TRIV

Diamètre (mm)					
20 x 12	63 x 20	90 x 63	140 x 75	250 x 160*	
20 x 16	63 x 25	90 x 75	140 x 90	250 x 200*	
25 x 12	63 x 32	110 x 25	140 x 110	280 x 160*	
25 x 16	63 x 40	110 x 32	140 x 125	280 x 225*	
25 x 20	63 x 50	110 x 40	160 x 75*	315 x 90**	
32 x 20	75 x 20	110 x 50	160 x 90*	315 x 110**	
32 x 25	75 x 25	110 x 63	160 x 110	315 x 160*	
40 x 16	75 x 32	110 x 75	160 x 125*	315 x 200*	
40 x 20	75 x 40	110 x 90	160 x 140*	315 x 225*	
40 x 25	75 x 50	125 x 50	200 x 110*	315 x 250***	
40 x 32	75 x 63	125 x 63	200 x 160*	400 x 225**	
50 x 20	90 x 25	125 x 75	225 x 90*	400 x 315***	
50 x 25	90 x 32	125 x 90	225 x 110*	-	
50 x 32	90 x 40	125 x 110	225 x 160*	-	
50 x 40	90 x 50	140 x 50	250 x 110***	-	



Brides, selon pages 80 à 83

Bride tournante PVC		Bride tournante Armée	
ODV		ODS	
Diamètres 16 à 500 (mm)		Diamètres 20 à 500 (mm)	
Bride fixe à coller		Bride pleine/Tampon plein	
FDV		FCV	
PVC uniquement		Page 81	
Diamètres 25 à 110 (mm)		Diamètres 25 à 400 (mm)	

Joint, selon page 84



Kits boulonnerie, selon page 81



*PN 10 - **PN 6 - ***PN 4

■ Pour utilisation sur vannes papillon FE/FK

Diamètres 75-90-110-140-160 mm collet QPV (face plate) sur demande et prix identique au QRV.



CROIX 90° PVC PRESSION PN 16

Femelles à coller. REF. XIV

Diamètre (mm)								
10	16	25	40	63	90*	125	200*	
12	20	32	50	75*	110*	160	-	



NOUVEAU TE 90° 4 VOIES PN 16

Femelles à coller. REF. TXIV

Diamètre (mm)	
50	63



NOUVEAU COUDE 90° 3 VOIES PN 10

Femelles à coller. REF. YXIV

Diamètre (mm)	
50	63



MANCHON PVC DE RÉPARATION SANS BUTÉE PN 10 double U - KS

REF. KSZ

Diamètre (mm)			
63	110	160	225*
75	125	180	250
90	140	300	315

UNION 3 PIÈCES (+ joint)

Un union 3 pièces REF. BIV est composé de 4 éléments :

1 collet REF. QBIV	1 écrou REF. EFV	1 joint REF. JTUP3P	1 collet REF. FBIV
A	B	C	D

Pour créer un union mixte, il suffit de remplacer le collet REF. QBIV ou REF. FBIV par la pièce identique dans les matières souhaitées.

Pièces d'union au choix



A 1-COLLET PVC POUR BIV PN 16

Femelle à coller. REF. QBIV

Diamètre (mm)				
16	25	40	63	90**
20	32	50	75	110**



A 2-COLLET PVC POUR BIFV PN 16

Femelle à taraudée. REF. QBIFV

Diamètre (mm)				
16	25	40	63	90**
20	32	50	75	110**



B ÉCROU PVC pour union 3 pièces BIV - BFV - BIFV - REF. EFV

Diamètre (mm)				
-	1/2"	50	2"1/4	
16	3/4"	-	2"1/2	
20	1"	63	2"3/4	
25	1"1/4	75	3"1/2	
32	1"1/2	90	4"	
40	2"	110	5"	



C JOINT TORIQUE

Voir page 84.



D COLLET PVC pour union 3 pièces BIV PN16

Femelle à coller. REF. FBIV

Diamètre (mm)				
16	25	40	63	90
20	32	50	75	110

DOUILLE CANNÉE PVC

Mâle à coller x cannelé.

REF. AIV

Diamètre (mm)		
10 x (8)	20 x (22 x 20)	40 x (42 x 40)
12 x (14 x 12)	25 x (27 x 25)	50 x (52 x 50)
16 x (18 x 16)	32 x (32 x 30)	63 x (64 x 60)

Voir tuyaux souples, pages 124 à 129.

DOUILLE CANNÉE CONIQUE PVC

Avec bout mâle, pour collage et tubulure conique cannelée

REF. AICV

Diamètre (mm)			
10 x (12 x 6)	12 x (12 x 6)	16 x (16 x 8)	20 x (22 x 10,5)

DOUILLE FILETÉE CANNÉE PVC

Fileté pas du gaz x femelle cannelée.

REF. AFV

Diamètre (mm)		
1/4" x (14 x 12)	3/4" x (27 x 25)	1"1/2 x (52 x 50)
3/8" x (18 x 16)	1" x (32 x 30)	2" x (64 x 60)
3/4" x (20)	1"1/2 x (38)	-
1/2" x (22 x 20)	1"1/4 x (42 x 40)	-

DOUILLE CANNÉE PVC

Taraudé pas du gaz pour bague taraudée x femelle cannelée - Joint NBR

REF. ADV

Diamètre (mm)		
1/2 x (14 x 12)	1" x (25)	2 x 42 x (40)
3/4" x (18 x 16)	1"1/4 x (27 x 25)	2" x 52 x (50)
3/4" x (20)	1"1/2 x (32 x 30)	2"1/4 x (52 x 50)
1" x (22 x 20)	1"1/2 x (40)	2"1/2 x (60)

*PN 10 - **PN 6 - ***PN 4

■ Si vous ne trouvez pas votre raccord dans ce catalogue, merci de contacter notre service technique qui pourra vous

proposer des montages ou pièces spéciales réalisées en nos ateliers.

Toutes données indicatives et non contractuelles - Variable selon source usine

UNION 3 PIÈCES PVC PRESSION PN 16

 Femelles à coller - Joints EPDM ou FPM
 REF. BIV

Diamètre (mm)			
10	20	40	75*
12	25	50	90*
16	32	63	110*

UNION 3 PIÈCES PVC TARAUDE PN 16

 Taraudé pas du gaz cylindrique - Joints EPDM ou FPM
 REF. BFV

Diamètre (mm)		
3/8"	1"	2"
1/2"	1"1/4	-
3/4"	1 x 1/2"	-

UNION PVC 3 PIÈCES PN 16

 Femelle à coller. Taraudé pas du gaz
 Joints EPDM ou FPM
 REF. BIFV

Diamètre (mm)		
12 x 1/4"	32 x 1"	75 x 2"1/2
16 x 3/8"	40 x 1"1/4	90 x 3"
20 x 1/2"	50 x 1"1/2	110 x 4"
25 x 3/4"	63 x 2"	-

UNION 3 PIÈCES PN 16

 Femelle à coller. Fileté pas du gaz
 Joints EPDM ou FPM
 REF. BIRV

Diamètre (mm)		
16 x 3/8"	40 x 1"1/4	75 x 2"1/2
20 x 1/2"	50 x 1"1/2	90 x 3"
25 x 3/4"	50 x 2"	110 x 4"
32 x 1"	63 x 2"	-

UNION MIXTE PVC / FONTE GALVANISE

 Femelle à coller x fonte taraudée pas du gaz
 Joint EPDM
 REF. 12 222

Diamètre (mm)		
20 x 1/2"	40 x 1"1/4	75 x 2"1/2
25 x 3/4"	50 x 1"1/2	90 x 3"
32 x 1"	63 x 2"	-

UNION MIXTE PVC / LAITON

 Femelle à coller / laiton fileté pas du gaz conique.
 Joint EPDM
 REF. BIRVO

Diamètre (mm)		
16 x 3/8"	32 x 1"	63 x 2"
20 x 1/2"	40 x 1"1/4	75 x 2"1/2
25 x 3/4"	50 x 1"1/2	90 x 3"

UNION MIXTE PVC / FONTE GALVANISE

 Femelle à coller / fonte filetée pas du gaz conique
 Joint EPDM
 EF. 12 223

Diamètre (mm)		
20 x 1/2"	40 x 1"1/4	75 x 2"1/2
25 x 3/4"	50 x 1"1/2	90 x 3"
32 x 1"	63 x 2"	-

UNION MIXTE PVC / LAITON

 Femelle à coller / laiton fileté pas du gaz conique.
 Joint EPDM
 REF. BIFVO

Diamètre (mm)		
20 x 1/2"	40 x 1"1/4	75 x 2"1/2
25 x 3/4"	50 x 1"1/2	90 x 3"
32 x 1"	63 x 2"	-

UNION MIXTE PVC / LAITON

 Mâle à coller / laiton taraudé pas du gaz
 Joint plat EPDM
 REF. BUTV

Diamètre (mm)		
16 x 3/8"	25 x 3/4"	40 x 1"1/4
20 x 1/2"	32 x 1"	50 x 1"1/2

UNION MIXTE PVC / LAITON

 Mâle à coller / laiton taraudé pas du gaz
 Joint plat EPDM
 REF. BFLV

Diamètre (mm)		
16 x 1/2"	25 x 1"	40 x 1"1/2
20 x 3/4"	32 x 1"1/4	-

UNION MIXTE PVC / LAITON

 Mâle à coller / laiton taraudé pas du gaz
 Joint plat EPDM
 REF. BURV

Diamètre (mm)		
16 x 1/2"	25 x 1"	40 x 1"1/2
20 x 3/4"	32 x 1"1/4	50 x 2"

UNION MIXTE PVC / LAITON

 Femelle à coller / laiton taraudé pas du gaz
 Joint plat EPDM
 REF. BULV

Diamètre (mm)		
20 x 1/2"	32 x 1"	50 x 1"1/2
25 x 3/4"	40 x 1"1/4	63 x 2"

*PN 10 - **PN 6 - ***PN 4

(Toutes données indicatives et non contractuelles - Variable selon source usine)



EMBOUT FILETÉ PVC

Mâle x femelle à coller x fileté pas du gaz.
REF. KIFV

Diamètre (mm)		
16 x 12 x 1/4"	40 x 32 x 1"1/4	90 x 75 x 2"
16 x 12 x 3/8"	50 x 40 x 3/4"	90 x 75 x 2"1/2
20 x 16 x 3/8"	50 x 40 x 1"	90 x 75 x 3"
20 x 16 x 1/2"	50 x 40 x 1"1/4	110 x 90 x 2"1/2
20 x 16 x 3/4"	50 x 40 x 1"1/2	110 x 90 x 3"
25 x 20 x 3/8"	63 x 50 x 1"1/4	110 x 90 x 4"
25 x 20 x 1/2"	63 x 50 x 1"	125 x 110 x 2"1/2
25 x 20 x 3/4"	63 x 50 x 1"1/2	125 x 110 x 3"
32 x 25 x 1/2"	63 x 50 x 2"	125 x 110 x 4"
32 x 25 x 3/4"	75 x 63 x 1"	160 x 140 x 2"1/2
32 x 25 x 1"	75 x 63 x 1"1/4	160 x 140 x 3"
40 x 32 x 1/2"	75 x 63 x 1"1/2	160 x 140 x 4"
40 x 32 x 3/4"	75 x 63 x 2"	-
40 x 32 x 1"	75 x 63 x 2"1/2	-



EMBOUT TARAUDE RENFORCE PVC

Mâle x femelle à coller x taraudé pas du gaz avec bague de renfort.
REF. DIMV

Diamètre (mm)		
12 x 1/4"	32 x 25 x 1/2"	50 x 40 x 1"1/4
16 x 12 x 3/8"	32 x 25 x 3/4"	50 x 40 x 1"1/2
20 x 16 x 3/8"	32 x 25 x 1"	50 x 40 x 2"
20 x 16 x 1/2"	32 x 25 x 1"1/4	63 x 50 x 1"1/2
25 x 16 x 1/2"	40 x 32 x 3/4"	63 x 50 x 2"
25 x 20 x 1/2"	40 x 32 x 1"	75 x 63 x 2"
25 x 20 x 3/4"	40 x 32 x 1"1/4	75 x 90 x 2"1/2
25 x 20 x 1"	40 x 32 x 1"1/2	-



EMBOUT PVC AVEC FILETAGE LAITON pour couple de serrage important

(Mâle x femelle à coller) x fileté laiton
REF. KIFLV

Diamètre (mm)		
(20 x 16) x 3/8"	(32 x 25) x 3/4"	(63 x 50) x 1"1/2
(20 x 16) x 1/2"	(32 x 25) x 1"	(75 x 63) x 2"
(25 x 20) x 1/2"	(40 x 32) x 1"	-
(25 x 20) x 3/4"	(50 x 40) x 1"1/4	-



EMBOUT TARAUDE PVC

Mâle x femelle réduit à coller x taraudé pas du gaz
REF. DIFV

Diamètre (mm)		
16 x 10 x 1/4"	32 x 25 x 1"1/4	75 x 63 x 2"
20 x 16 x 1/4"	40 x 32 x 3/4"	75 x 63 x 2"1/2
20 x 16 x 3/8"	40 x 32 x 1"	75 x 63 x 3"
20 x 16 x 1/2"	40 x 32 x 1"1/4	90 x 75 x 2"1/2
20 x 16 x 3/4"	40 x 32 x 1"1/2	90 x 75 x 3"
25 x 20 x 1/2"	50 x 40 x 1"1/4	90 x 75 x 4"
25 x 20 x 3/4"	50 x 40 x 1"1/2	110 x 90 x 3"
25 x 20 x 1"	50 x 40 x 2"	110 x 90 x 4"
32 x 25 x 1/2"	63 x 50 x 1"1/2	125 x 110 x 4"
32 x 25 x 3/4"	63 x 50 x 2"	-
32 x 25 x 1"	63 x 50 x 2"1/2	-



MANCHON PVC AVEC TARAUDAGE LAITON pour couple de serrage important

(Mâle x femelle à coller) x taraudé laiton
REF. DIFLV

Diamètre (mm)		
(20 x 16) x 3/8"	(40 x 32) x 1"	(75 x 63) x 2"
(25 x 20) x 1/2"	(50 x 40) x 1"1/4	-
(32 x 25) x 3/4"	(63 x 50) x 1"1/2	-

Toutes données indicatives et non contractuelles - Variable selon source usine



MAMELON PVC

Mâle à coller réduit. Fileté pas du gaz.
REF. NRIV

Diamètre (mm)	
25 x 1"	32 x 1"1/4



BOUCHON MÂLE PVC PN 16

Fileté pas du gaz cylindrique
REF. PFV

Diamètre (mm)					
1/4"	1/2"	1"	1"1/2	2"1/2	4"
3/8"	3/4"	1"1/4	2"	3"	-



BOUCHON FEMELLE PVC PN 16

Taraudé pas du gaz cylindrique
REF. CFV

Diamètre (mm)				
3/8"	3/4"	1"1/4	2"	3"
1/2"	1"	1"1/2	2"1/2	4"



ÉCROU HEXAGONAL PVC

Taraudé pas du gaz cylindrique.
REF. JFV

Diamètres (mm)				
1/2"	1"	1"1/2"	2"1/2	M113 ⁽¹⁾
3/4"	1" 1/4	2"	3"	-

*PN 10 - **PN 6 - ***PN 4

⁽¹⁾Taraudage spécifique

- Pression
- Ventilation Evacuation
- Mesure Regulation
- Supportage Outillages
- Tuyaux souples
- Plaques Joints
- Transparents
- Goujons PVC
- Caillottes Résines SVR
- Cuves Rétections
- Informations techniques



TE 90° PVC PN 16
 Femelle à coller x taraudé pas du gaz x femelle à coller. REF. TIFV

Diamètre (mm)			
16 x 3/8" x 16	40 x 1/2" x 40	50 x 1"1/4 x 50	63 x 2" x 63
20 x 1/2" x 20	40 x 3/4" x 40	50 x 1"1/2 x 50	75 x 2"1/2 x 75
25 x 1/2" x 25	40 x 1" x 40	63 x 1/2" x 63	90 x 3" x 90
25 x 3/4" x 25	40 x 1"1/4 x 40	63 x 3/4" x 63	110 x 4" x 110
32 x 1/2" x 32	50 x 1/2" x 50	63 x 1" x 63	-
32 x 3/4" x 32	50 x 3/4" x 50	63 x 1"1/4 x 63	-
32 x 1" x 32	50 x 1" x 50	63 x 1"1/2 x 63	-



TE 90° PVC PN 16. BAGUE DE RENFORT INOX
 Femelle à coller. Taraudé pas du gaz renforcé. REF. TIMV

Diamètre (mm)			
12 x 1/4" x 12	20 x 1/2" x 16	32 x 1" x 32	50 x 1"1/2 x 50
16 x 3/8" x 16	25 x 3/4" x 25	40 x 1"1/4 x 40	63 x 2" x 63



TE 90° PVC PRESSION PN 16
 Taraudé pas du gaz cylindrique. REF. TFV

Diamètre (mm)							
3/8"	1/2"	3/4"	1"	1"1/4	1"1/2	2"	2"1/2
3"	4"						



RACCORD DE RÉSERVOIR - Types A et B TRAVERSÉE DE PAROI PVC PN 16

*Type A : (mâle à coller x femelle à coller) x (mâle fileté x femelle à coller).
 **Type B : (mâle fileté x femelle à coller) x (mâle fileté x femelle à coller).
 Fourni avec écrou et joint plat EPDM. REF. TLIV

Diamètre (mm)	
(20 x 16) x (1/2" x 16)*	(90 x 75) x (3" x 75)*
(25 x 20) x (3/4" x 20)*	90 x 1"1/2*
(32 x 25) x (1" x 25)*	100 x 90 x M113*
(40 x 32) x (1"1/4 x 32)*	125 x 110 x M133*
(50 x 40) x (1"3/4 x 40)*	1"1/2 x (1"3/4 x 40)**
(63 x 50) x (2" x 50)*	4 x M113 x 90**
(75 x 63) x (2"1/2 x 63)*	-

Toutes données indicatives et non contractuelles - Variable selon source



RÉDUCTION TARAUDE x FILETÉ PVC PN 16
 Femelle taraudée x mâle fileté réduit. REF. IFFV

Diamètre (mm)			
3/8" x 1/2"	1" x 3/4"	2" x 1"1/2	2"1/2 x 4"
3/4" x 1/2"	1"1/4 x 1"	2" x 4"	3" x 2"1/2
1" x 1/2"	1"1/2 x 1"1/4	2"1/2 x 2"	4" x 3"



RÉDUCTION FILETÉ x TARAUDE PVC PN 16
 Fileté mâle x femelle taraudée réduit. REF. RFV

Diamètre (mm)				
3/8" x 1/4"	1" x 3/4"	1"1/2 x 1"	2"1/2 x 1"1/4	4" x 2"1/2
1/2" x 3/8"	1"1/4 x 1/2	1"1/2 x 1"1/4	2"1/2 x 1"1/2	4" x 3"
3/4" x 3/8"	1"1/4 x 3/4"	2" x 3/4"	2"1/2 x 2"	-
3/4" x 1/2"	1"1/4 x 1"	2" x 1"	3" x 2"	-
1" x 3/8"	1"1/2 x 1/2"	2" x 1"1/4	3" x 2"1/2	-
1" x 1/2"	1"1/2 x 3/4"	2" x 1"1/2	4" x 2"	-



MANCHON PVC TARAUDE RÉDUIT PN 10
 Femelle à visser. REF. MRFV

Diamètre (mm)				
1/2" x 3/8"	1" x 3/4"	1"1/2 x 1"1/4	2"1/2 x 2"	4" x 3"
3/4" x 1/2"	1"1/4 x 1"	2" x 1"1/2	3" x 2"1/2	-



RÉDUCTION SIMPLE PVC PN 16
 Femelle taraudée réduit x mâle fileté. REF. DFV

Diamètre (mm)			
1/2" x 1/8"	3/4" x 1/2"	1"1/4 x 1"	3" x 2"1/2
1/2" x 1/4"	1" x 1/4"	1"1/2 x 1"1/4	4" x 3"
3/4" x 1/8"	1" x 1/2"	2" x 1"1/2	-
3/4" x 1/4"	1" x 3/4"	2"1/2 x 2"	-



MAMELON DOUBLE PVC RÉDUIT FILETÉ PN 16
 Fileté pas du gaz. REF. NRFV

Diamètre (mm)				
1/2" x 3/8"	1" x 3/4"	1"1/2 x 1"	2"1/2 x 1"1/4	4" x 2"
1/2" x 3/8"	1"1/4 x 1/2"	1"1/2 x 1"1/4	2"1/2 x 1"1/2	4" x 2"1/2
3/4" x 3/8"	1"1/4 x 3/4"	2" x 3/4"	2"1/2 x 2"	4" x 3"
3/4" x 1/2"	1"1/4 x 1"	2" x 1"	3" x 1"1/2	-
1" x 3/8"	1"1/2 x 1/2"	2" x 1"1/4	3" x 2"	-
1" x 1/2"	1"1/2 x 3/4"	2" x 1"1/2	3" x 2"1/2	-



MAMELON PVC PRESSION PN 16
 Fileté pas du gaz cylindrique. REF. NFV

Diamètre (mm)					
1/4"	1/2"	1"	1"1/2"	2"1/2	4"
3/8"	3/4"	1"1/4	2"	3"	-



MANCHON PVC PRESSION TARAUDE PN 16
 Taraudé x taraudé pas du gaz cylindrique. REF. MFV

Diamètre (mm)				
3/8"	3/4"	1"1/4	2"	3"
1/2"	1"	1"1/2	2"1/2	4"

*PN 10 - **PN 6 - ***PN 4



COUDE 90° RÉDUIT PN 16
Mâle/femelle x femelle à coller
REF. GIDBV

Diamètre (mm)		
32/25 x 32	50/40 x 32	63/50 x 63
40/32 x 40	50/40 x 50	75/63 x 75



Conique !

MANCHON UNION D'ADAPTATION PVC - NPT
Femelle à coller x taraudé femelle conique.
Joint EPDM. REF. NPTV514 (ASTM)

Diamètre (mm)			
16 x 3/8"	32 x 1"	63 x 2"	110 x 4"
20 x 1/2"	40 x 1"1/4"	75 x 2"1/2	-
25 x 3/4"	50 x 1"1/2"	90 x 3"	-



COUDE 90° PVC
Femelle à coller. Taraudé pas du gaz
REF. GIFV

Diamètre (mm)		
16 x 3/8"	32 x 1"	75 x 2"1/2
20 x 1/2"	40 x 1"1/4	90 x 3"
25 x 1/2"	50 x 1"1/2	110 x 4"
25 x 3/4"	63 x 2"	-



Conique !

EMBOUT D'ADAPTATION PVC MÉTRIQUE - R
Fileté mâle conique x taraudé femelle à coller.
REF. RV910 (ASTM)

Diamètre (mm)			
16 x 3/8"	25 x 3/4"	40 x 1"1/4"	63 x 2"
20 x 1/2"	32 x 1"	50 x 1"1/2"	-



COUDE 90° PVC. BAGUE DE RENFORT INOX
Femelle à coller. Taraudé pas du gaz renforcé
REF. GIMV

Diamètre (mm)		
12 x 1/4"	25 x 3/4"	50 x 1"1/2
16 x 3/8"	32 x 1"	63 x 2"
20 x 1/2"	40 x 1"1/4	-



Conique !

MANCHON D'ADAPTATION PVC - NPT
Emboîtures pour collage métrique et taraudé femelle conique.
REF. NPTM914 (ASTM)

Diamètre (mm)		
20 x 1/2"	32 x 1"	50 x 1"1/2"
25 x 3/4"	40 x 1"1/4"	63 x 2"



COUDE 90° PVC
Femelle à coller. Fileté pas du gaz
REF. GIMFV

Diamètre (mm)		
20 x 3/4"	32 x 1"1/4	50 x 1"1/2
25 x 1"	40 x 1"1/4	50 x 2"
32 x 3/4"	40 x 1"1/2	63 x 2"
32 x 1"	50 x 1"1/4	-



COUDE 90° PVC PRESSION PN 16
Taraudé pas du gaz cylindrique
REF. GFV

Diamètre (mm)				
3/8"	3/4"	1"1/4	2"	3"
1/2"	1"	1"1/2	2"1/2	4"



COUDE 90° PN 16. Avec piquage.
Femelle à coller.
Taraudée pas du gaz. REF. GIMPV

Diamètre (mm)			
16 x 3/8"	25 x 3/4"	40 x 1"1/4	63 x 2"
20 x 1/2"	32 x 1"	50 x 1"1/2	-



COUDE 45° PVC PRESSION PN 16
Taraudé pas du gaz cylindrique. REF. HFV

Diamètre (mm)			
1/2"	1"	1" 1/2	2"1/2
3/4"	1"1/4	2"	3"

TOUJOURS A VÉRIFIER

Plusieurs points à vérifier pour définir la matière de votre réseau.

- Pour définir votre matière plastique, vous devez connaître :
 - Le produit passant dans votre tuyauterie (éventuellement vérifier l'ambiance chimique extérieure qui pourrait être en contact avec votre réseau).
 - La concentration du produit.
 - La température du produit.
 - La pression du fluide dans votre réseau.
- Au delà de la matière de votre réseau, ne pas oublier de vérifier :
 - la matière des joints (collet/bride, union, vanne, ...).
 - la compatibilité des colles (voir informations techniques, page 81).
- Voir courbes/pression/températures par matière, page 213

NOS FICHES TECHNIQUES SONT DISPONIBLES GRATUITEMENT EN TÉLÉCHARGEMENT ET SUR NOTRE SITE APIPLAST.FR



Si vous ne trouvez pas votre raccord dans ce catalogue, merci de contacter notre service technique qui pourra vous proposer des montages ou pièces spéciales réalisées en nos ateliers.

Toutes données indicatives et non contractuelles - Variable selon source usine

*PN 10 - **PN 6 - ***PN 4

Pression
Ventilation Evacuation
Mesure Regulation
Supportage Outillages
Tuyaux souples
Plaquages Joints
Transparents
Caoutchouc Polyuréthane
Caillebotis Résines SVR
Cuvés Réervations
Informations techniques



COLLIER DE DÉRIVATION - PVC - PN 16

Dérivation pas du gaz renforcée.

REF. UIFV



Diamètre (mm)	B*	Dérivation						
		1/2"	3/4"	1"	1 1/2"	2"	3"	
32	2	1/2"	3/4"	-	-	-	-	-
40	2	-	3/4"	1"	-	-	-	-
50	2	1/2"	3/4"	1"	-	-	-	-
63	4	1/2"	3/4"	1"	1 1/2"	-	-	-
75	4	-	3/4"	1"	1 1/2"	2"	-	-
90	4	-	3/4"	1"	1 1/2"	2"	-	-
110	4	-	3/4"	1"	1 1/2"	2"	-	-
125	4	-	-	1"	1 1/2"	2"	-	-
140	6	-	-	1"	1 1/2"	2"	-	-
160	6	-	-	1"	1 1/2"	2"	-	-
200	6	-	-	-	1 1/2"	2"	3"	-
225	6	-	-	-	1 1/2"	2"	3"	-

*Nombre de boulons



COLLIER DE DÉRIVATION MÉCANIQUE - PP noir PN 6

Avec dérivation taraudée pas du gaz renforcée

REF. UFM



Diamètre (mm)	B*	Dérivation								
		1/2"	3/4"	1"	1 1/4"	1 1/2"	2"	3"	4"	
20	2	1/2"	-	-	-	-	-	-	-	-
25	2	1/2"	3/4"	-	-	-	-	-	-	-
32	2	1/2"	3/4"	1"	-	-	-	-	-	-
40	2	1/2"	3/4"	1"	-	-	-	-	-	-
50	2	1/2"	3/4"	1"	-	-	-	-	-	-
63	4	1/2"	3/4"	1"	1 1/4"	1 1/2"	-	-	-	-
75	4	1/2"	3/4"	1"	1 1/4"	1 1/2"	2"	-	-	-
90	4	1/2"	3/4"	1"	1 1/4"	1 1/2"	2"	-	-	-
110	4	1/2"	3/4"	1"	1 1/4"	1 1/2"	2"	-	3"	-
125	4	-	3/4"	1"	1 1/4"	1 1/2"	2"	-	-	-
140	6	-	-	1"	1 1/4"	1 1/2"	2"	2 1/2"	3"	-
160	6	-	-	1"	1 1/4"	1 1/2"	2"	-	3"	-
180	6	-	-	-	1 1/4"	1 1/2"	2"	-	3"	4"
200	6	-	-	-	1 1/4"	1 1/2"	2"	-	3"	4"
225	6	-	-	-	1 1/4"	1 1/2"	2"	-	3"	4"
250	6	-	-	-	1 1/4"	1 1/2"	2"	-	3"	4"
280	6	-	-	-	1 1/4"	1 1/2"	2"	-	3"	4"
315	6	-	-	-	1 1/4"	1 1/2"	2"	-	3"	4"

*Nombre de boulons



Sans collage, ni soudage, les colliers de dérivation ou collier de prise en charge, permettent la création d'un piquage rapidement pour remise en charge immédiate



COLLIER DE DÉRIVATION MÉCANIQUE - PP noir - PN 6

Avec dérivation taraudée pas du gaz. 2 boulons.

REF. ULM



Diamètre (mm)	Dérivation				
	1/2"	3/4"	1"	1 1/4"	1 1/2"
20	1/2"	-	-	-	-
25	1/2"	3/4"	-	-	-
32	1/2"	3/4"	1"	-	-
40	1/2"	3/4"	1"	-	-
50	1/2"	3/4"	1"	-	-
63	1/2"	3/4"	1"	1 1/4"	1 1/2"

ENVELOPPES DE PROTECTION A LACETS ET VELCRO DE SÉCURITÉ

Les gaines de protection **enveloppes anti projections** sont idéales pour assurer la protection contre la projection de produits dangereux tels que les acides mélangés, les bases fortes, les solvants, les alcools, l'eau surchauffée, etc...

Dimensions standard pour des brides jusqu'à 60" et fabrication sur mesure à la demande pour des appareils ou éléments de tuyauterie.

Matériaux : PVC, PE, PP, PTFE (opaque et/ou transparent) équipés de protection contre les rayons U.V. Témoin visuel de fuite (papier PH) sous housse transparente.



Drain (en option)

Les enveloppes peuvent être équipées d'un drain en PTFE permettant la récupération en toute sécurité des liquides dangereux.

Fermeture par lacets + velcro de sécurité.



Protecteurs antistatiques pour zone ATEX.

Matière	Couleur	Témoin visuel de fuite	Température max (C°)	UV
PVC	Rouge opaque	OUI	60°	NON
PE	Marron foncé opaque	OUI	60°	NON
PVC transparent	Transparent	Par transparence	60°	NON
PPL (PPH)	Noir	OUI	105°	Résistant
PTFE	Transparent	Par transparence	145°	Résistant
PTFE	Beige clair	OUI	230°	Résistant

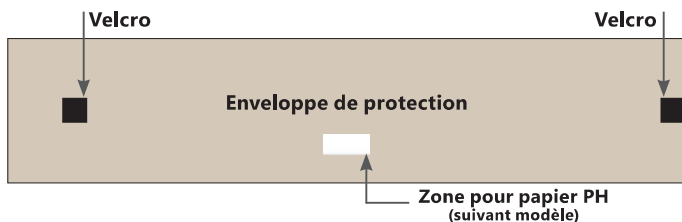

ENVELOPPES pour brides DIN PN 10 et PN 16 - 10 bars

D Ø nominal	A Largeur intérieure (mm)	B Largeur extérieure (mm)	D Ø extérieur bride (mm)
10	38,1	50,8	90
15	44,5	57,15	95
20	44,5	57,15	105
25	50,8	63,5	115
32	54	66,7	140
40	54	66,7	150
50	54	66,7	165
65	63,5	76,2	185
80	63,5	76,2	200
100	66,7	82,55	220
125	66,7	82,55	250
150	82,3	101,6	285
175	95,3	120,65	315
200	95,3	120,65	340



AVANTAGES PRODUIT

Protection supplémentaire et une finition esthétique aux assemblages de tuyauterie.

- Amélioration de la sécurité
- Protection contre les UV
- Installation facile
- Réduction de la corrosion



NOS FICHES TECHNIQUES SONT DISPONIBLES GRATUITEMENT EN TÉLÉCHARGEMENT ET SUR NOTRE SITE APIPLAST.FR

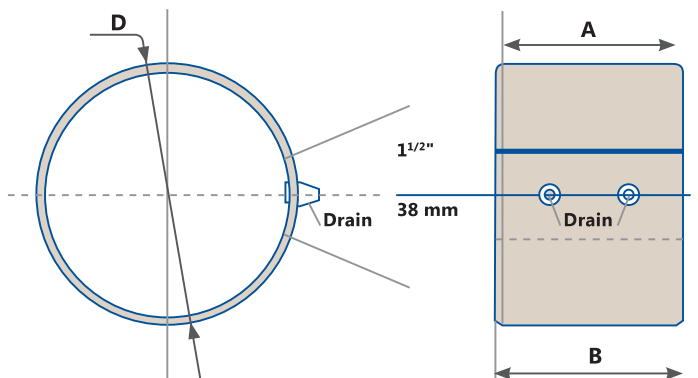
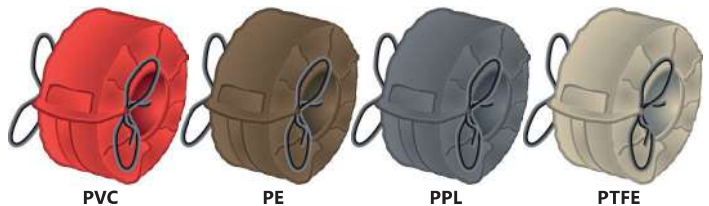

Toutes données indicatives et non contractuelles - Variable selon source usine

Pression

Ventilation Evacuation

Mesure Régulation

Supportage Outillages

Tuyaux souples

Plaques Joints

Transparents

Goussinets Poutrelles

Caillottes Résines SVR

Cuves Rétections

Informations techniques



PLUS DE 3000 VANNES EN STOCK !

■ Les vannes sont des dispositifs essentiels qui contrôlent le débit et la pression d'un fluide dans un circuit hydraulique ou aéraulique.

■ De nombreux types de vannes sont disponibles, avec des caractéristiques, des capacités et des fonctions différentes. Manuelles ou automatiques (électriques, pneumatiques), elles sont l'élément technique principal de votre réseau.

Son choix n'est pas à négliger. Ne pas hésiter à contacter notre service technique.



NOS FICHES TECHNIQUES SONT DISPONIBLES GRATUITEMENT EN TÉLÉCHARGEMENT ET SUR NOTRE SITE APIPLAST.FR

AAAC

Guide de choix / Robinetterie manuelle PVC

Type de vannes	Référence	Utilisation	Avantage	Inconvénient	Gamme Ø (mm)*	Matière*	Joint*
À boisseau sphérique à boule 1/4 de tour 2 voies  3 voies 	VKD / VXE VEE / VKR (vanne de réglage)	Polyvalentes	Passage intégral. Faibles pertes de charges.	Gamme limitée sur les gros diamètres. Poids et manipulation sur les gros diamètres.	Mini 16 / Maxi 110	PVC PP PE PVDF PVC-C ABS HTA GIRAIR KRYOCLIM	EPDM FPM
	TKD (en L ou en T)		Tous types de raccordements. Disponibilité. Prix.		Mini 16 / Maxi 63		
					Mini 16 / Maxi 63		
À papillon 	FK / FX / FE	Gros diamètres	Faible encombrement. Diamètres importants disponibles. Raccordement facile sur collets et brides standards.	Pas de passage intégral Perte de charge	Mini 50 / Maxi 400	PVC PP PVDF PVC-C ABS	EPDM FPM
À membrane 	DK / VM	Pour fluides chargés et réglage de débit	Pertes de charges limitées. Permet un réglage précis du débit.	Manœuvres d'ouverture et de fermeture moins rapides. Pertes de charges.	Mini 20 / Maxi 75	PVC PP PVDF PVC-C ABS	EPDM FPM PTFE
À siège incliné 	VV	Pour réglage de débit précis	Réglage "fin" de débit.	Manœuvres d'ouverture et de fermeture beaucoup moins rapides. Fragile aux grandes capacités de déplacement. Étanchéité en limite de performance.	Mini 50 / Maxi 110	PVC	EPDM FPM
À Guillotine 	6804 Voir page 20	Pour goulottes et caniveaux	Grandes sections. Sur mesure possible	Type de raccordement sur le réseau. Faible tenue pression.	En standard : Mini 50 / maxi 200 Guillotine inox à partir de 160 Autres Ø sur demande. Réalizations spéciales	En standard : PVC Autres sur demandes spéciales	EPDM
À Registre 	VRC Voir page 94	Pour réseaux de ventilation uniquement	Prix Poids limité. Grande gamme de matière. Gamme jusqu'à de très gros diamètres.	Étanchéité limitée et uniquement à l'air. Faible tenue mécanique.	Mini 63 / Maxi 1000 Autres sur demande	PVC PP PE PPS EL Autres sur demande	Pas de joint

*Selon références

(Toutes données indicatives et non contractuelles - Variable selon source usine)

Mode de fonctionnement des vannes 3 voies



Passage du fluide selon l'orientation de la poignée

Positions de travail

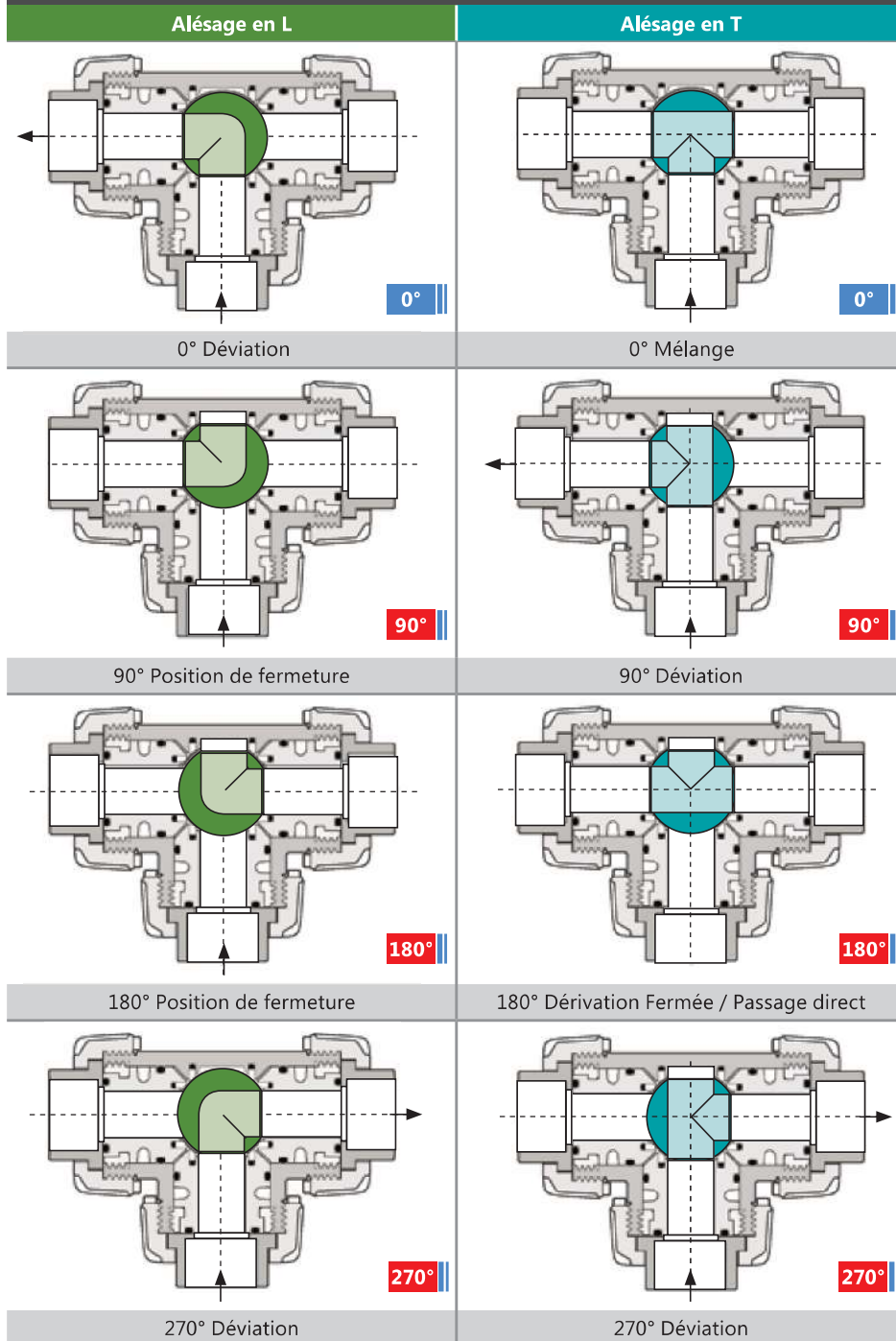

FONCTIONS

Contrôle précis sur le flux de fluides.

- Ouverture et fermeture de circuits
- Orientation du flux
- Isolation de sections de tuyauterie
- Contrôle d'accès pour la maintenance et la réparation
- Résistance chimique, coût abordable et facilité d'installation



Kit de personnalisation pour vos vannes type VXE !

Pratique pour identifier un fluide, une référence sur PID ou simplement votre marque, simples et économiques, contactez notre service commercial pour plus de détails.

Voir page 19

(Toutes données indicatives et non contractuelles - Variable selon source usine)

D'autres fiches techniques sur notre site apiplast.fr

Pression

Ventilation
Evacuation

Mesure
Regulation

Supportage
Outillages

Tuyaux souples

Plaqués
Joncs

Transparents

Goujons
Poutrelles

Cailloux
Résines SVR

Cuves
Rétentions

Informations
Techniques



Vanne à membrane



Vanne à papillon

PRINCIPAUX TYPES DE VANNES

- **VANNE À BOISSEAU SPHÉRIQUE** : passage intégral, faible perte de charges.
- **VANNE PAPILLON** : faible encombrement, diamètres importants disponibles.
- **VANNE À MEMBRANE** : pour fluides chargés, réglage précis du débit.
- **VANNE À SIÈGE INCLINÉ** : réglage de fin de débit.
- **VANNE À GUILLOTINE** : grandes sections sur réseau avec peu de pression.



NOS FICHES TECHNIQUES SONT DISPONIBLES GRATUITEMENT EN TÉLÉCHARGEMENT ET SUR NOTRE SITE APIPLAST.FR



Vannes à boisseau sphérique



Vanne à guillotine



Vanne à siège incliné



ROBINET PVC à tournant sphérique en "L"
3 voies PN 16. Sphère percée en L.
Siège PTFE - Joints EPDM ou FPM.
Femelles à coller. REF. TKDIV/L
Femelles taraudées pas du gaz cylindrique
REF. TKDIV/L et REF. TKDFV/L

Diamètre (mm)		Diamètre (mm)	
TKDIV/L		TKDFV/L	
16	40	3/8"	1"1/4
20	50	1/2"	1"1/2
25	63	3/4"	2"
32	-	32	-



Toutes données indicatives et non contractuelles - Variable selon source usine



ROBINET PVC à tournant sphérique
Femelles à coller PN 16.
Siège PTFE - Joints EPDM ou FPM
REF. VKDIV

à partir du D75

Diamètre (mm)				
16	25	40	63	90
20	32	50	75	110



ROBINET PVC à tournant sphérique
Mâles à coller PN 16.
Siège PTFE - Joints EPDM ou FPM
REF. VKDDV

à partir du D75

Diamètre (mm)				
16	25	40	63	90
20	32	50	75	110



ROBINET PVC à tournant sphérique en "T"
3 voies PN 16. Sphère percée en T.
Siège PTFE - Joints EPDM ou FPM.
Femelles à coller. REF. TKDIV/T
Femelles taraudées pas du gaz cylindrique
REF. TKDIV/T et REF. TKDFV/T

Diamètre (mm)		Diamètre (mm)	
TKDIV/T ou L		TKDFV/T ou L	
16	40	3/8"	1"1/4
20	50	1/2"	1"1/2
25	63	3/4"	2"
32	-	32	-



ROBINET PVC à tournant sphérique
Taraudé pas du gaz PN 16.
Siège PTFE - Joints EPDM ou FPM
REF. VKDFV

à partir du D75

Diamètre (mm)				
3/8"	3/4"	1"1/4	2"	3"
1/2"	1"	1"1/2	2"1/2	4"



ROBINET PVC à tournant sphérique en "L" ou en "T"
3 voies PN 16. Mâle à coller.
Siège PTFE - Joints EPDM ou FPM.
Sphère percée en L : REF. TKDDV/L
Sphère percée en T : REF. TKDDV/T

Diamètre (mm)					
20	25	32	40	50	63



Série industrie : Haut de gamme
Série service : Moyenne gamme
Série piscine : Entrée de gamme



ROBINET PVC à tournant sphérique

Avec brides libres siège PTFE DIN 8063 - PN 16.
Encombrement DIN 3202 - Joints EPDM ou FPM
REF. VKDOV

	Diamètre (mm)				
	20	32	50	75	100
	25	40	63	90	-



ROBINET PVC EASYFIT à tournant sphérique

Femelles à coller - PN 16. Siège PTFE - Joint EPDM
REF. VXEIV

	Diamètre (mm)				
	16	25	40	63	90*
	20	32	50	75*	110**



ROBINET PVC EASYFIT à tournant sphérique

Tarudé pas du gaz PN 16. Siège PTFE - Joint EPDM
REF. VXEFV

	Diamètre (mm)				
	3/8"	3/4"	1"1/4	2"	3"*
	1/2"	1"	1"1/2	2"1/2*	4"*



ROBINET PVC EASYFIT à tournant sphérique

Femelles à coller PN 16. Siège PE - Joint EPDM
REF. VEEIV

	Diamètre (mm)				
	16	25	50	75*	110**
	20	40	63	90*	-



ROBINET PVC EASYFIT à tournant sphérique

Tarudé pas du gaz PN 16. Siège PE - Joint EPDM
REF. VEEFV

	Diamètre (mm)				
	3/8"	3/4"	1"1/4	2"	3"*
	1/2"	1"	1"1/2	2"1/2*	4"*



ROBINET PVC

PN 16. Joints EPDM ou FPM.
Embouts longs PE à souder,
bout à bout ou électrosoudables.
Sièges PTFE. REF. VKDBE



à partir du D75

	Diamètre (mm)							
	20	32	40	50	63	75	90	110



ROBINET PVC

3 voies. Joints EPDM ou FPM. Percée en L
ou en T. Embouts mâles longs PE à souder,
bout à bout ou électrosoudables.
Sièges PTFE.
REF. TKDBE / L - REF. TKDBE / T

	Diamètre (mm)					
	20	25	32	40	50	63

Série industrie : Haut de gamme

Série service : Moyenne gamme

Série piscine : Entrée de gamme

*PN 10 - **PN 6



ROBINET DE RÉGULATION à tournant sphérique

PVC PN 16. Femelles à coller.
Siège PTFE ; Joints EPDM ou FPM
REF. VKRIV



Bille de réglage

Diamètre (mm)						
16	20	25	32	40	50	63

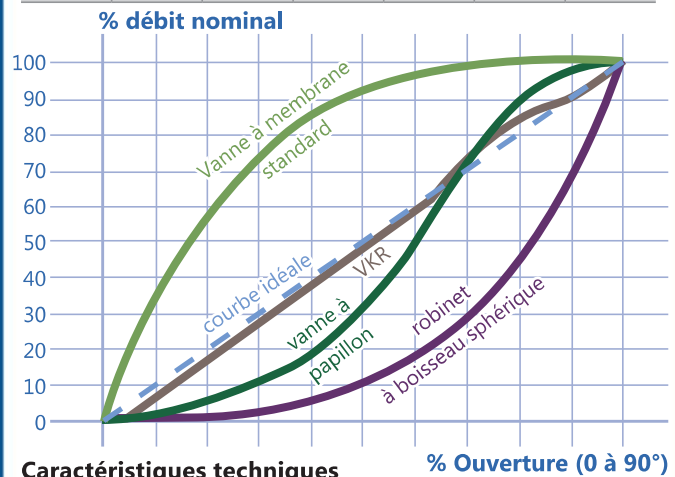

Caractéristiques techniques

Le profil unique de la bille du robinet de réglage VKR, permet d'obtenir un débit presque parfaitement proportionnel à l'ouverture du robinet sur toute la plage de réglage, tout en conservant les avantages du robinet VKD (manœuvre 1/4 de tour, etc...).

La VKR est le produit le plus abouti par rapport aux autres vannes du marché.



PLATINE DE REHAUSSE Avec insert LAITON

Pour VKD. REF. KTPMKD



Pour diamètre (mm)	
16 - 32	40 - 63



PLATINE DE REHAUSSE

Pour VKD. REF. PMKD

Pour diamètre (mm)	
16 - 32	40 - 63



POIGNÉE CADENASSABLE

Pour VDK jusqu'au D63.
De série à partir de D75.

(Cadenas non inclus). REF. SHKD

Diamètre (mm)			
15-20	25-32	40-50	63



KIT de personnalisation et d'impression des étiquettes pour poignées Easyfit

Adhésifs pré-découpés + logiciel de création des étiquettes. REF. LSE

Diamètres (mm) selon type de vanne		
VXE	SXE/SSE	FK/FX
16 à 63	32 à 110	50 à 225

Toutes données indicatives et non contractuelles - Variable selon source usine

Pression

Ventilation Evacuation

Mesure Régulation

Supportage Outillages

Tuyaux souples

Plaques Joints

Transparents

Goulotte PVC/Pourvêhane

Caillottes Résines SVR

Cuves Rétections

Informations Techniques



VANNE PVC À MEMBRANE
PN10. Femelle à coller
Joints EPDM ou EPDM/PTFE
REF. DKUIV

Diamètre (mm)		
20	32	50
25	40	63



VANNE PAILLON PVC CORPS EN PP GR
PN 10. Manchette EPDM ou FPM
Commande manuelle à levier
REF. FKOV

Diamètre (mm)		
50****	110	200 ⁽¹⁾
63****	125 ⁽¹⁾	225
75	140	-
90	160	-

⁽¹⁾Collets spécifiques + brides ODV



VANNE PVC A MEMBRANE
PN10. Mâle à coller
Joints EPDM, FPM ou EPDM/PTFE
REF. DKDV



à partir du D90

Diamètre (mm)		
20	40	75
25	50	90
35	63	110



VANNE PAILLON PVC CORPS EN PP GR
PN 10. Manchette EPDM ou FPM
Commande manuelle par réducteur
REF. FKOV/CR

Diamètre (mm)				
50****	90	140	225	315**
63****	110	160	250	355***
75	125 ⁽¹⁾	200 ⁽¹⁾	280	400***

⁽¹⁾Collets spécifiques + brides ODV



VANNE PVC A MEMBRANE
Avec brides fixes suivant
EN/ISO/DIN. DIN 8063 PN 10/16.
Encombrement suivant
DIN 3202 PN 10.
Joints EPDM, FPM ou EPDM/PTFE
REF. DKOV



à partir du D90

Diamètre (mm)		
20	40	75
25	50	90
35	63	110

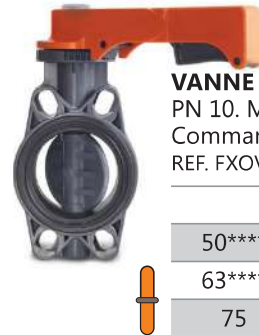

VANNE PAILLON PVC
PN 10. Manchette EPDM
Commande manuelle à levier
REF. FXOV

Diamètre (mm)			
50****	90	140	225
63****	110	160	-
75	125 ⁽¹⁾	200 ⁽¹⁾	-

⁽¹⁾Collets spécifiques + brides ODV

Toutes données indicatives et non contractuelles - Variable selon source usine)



VANNE PVC A SIÈGE INCLINE
PN 16/10. Union 2 Pièces femelles à coller
Joint EPDM
REF. VVUIV

Diamètre (mm)			
16	25	40*	63*
20	32	50*	-

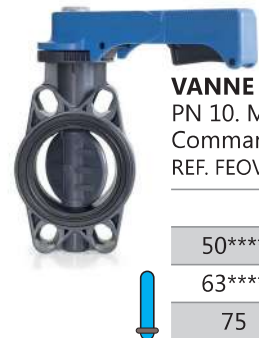

VANNE PAILLON PVC
PN 10. Manchette EPDM
Commande manuelle à levier
REF. FEOV

Diamètre (mm)			
50****	90	140	225
63****	110	160	-
75	125 ⁽¹⁾	200 ⁽¹⁾	-

Sur demande, avec réductions (REF FEOVCR) à partir du diamètre 75.
⁽¹⁾Collets spécifiques + brides ODV



VANNE PVC A SIÈGE INCLINÉ
PN 16. Mâles à coller - Joint EPDM
REF. VVDV

Diamètre (mm)			
16	25	40*	63*
20	32	50*	-



VANNE A GUILLOTINE PVC
FF à coller - Joint EPDM
REF. 6804

Diamètre (mm) x (Pression (bar) à 20°C)			
50 (3)	75 (5)	110 (1)	160 (0,75)
63 (2)	90 (1)	125 (1)	200 (0,5)



à partir du D75

Série industrie : Haut de gamme

Série service : Moyenne gamme

Série piscine : Entrée de gamme

*PN 10 - **PN 6 - ***PN 4 - ****PN16



BOITIER CONTACTS

Fin de course pour vannes manuelles VKD
Vendu sans le kit de montage 2KTPQC
à prévoir lors de la commande
REF. MSKD

Diamètre	DN	ISO	Etoile
Électromécanique REF. MSKD			
16-32	10-25	F03-05	11
40-63	32-50	F03-05	14
Inductif 2 fils REF. MSKDI			
16-32	10-25	F03-05	11
40-63	32-50	F03-05	14
Inductif type NAMUR REF. MSKDN			
16-32	10-25	F03-05	11
40-63	32-50	F03-05	14



KIT DE MONTAGE pour un actionneur

REF. 2KTPQC. Existe aussi en pour VXE : REF. PQE.
Nous consulter.

Diamètre (mm)	ISO	Carré
16-20	F03-04 ²	11
25	F03-05 ²	11
25	F04	11
32	F03-05 ²	11
32	F04	11
40	F05-07 ²	14
50	F05-07 ²	14
63	F05-07 ²	14

²Pour un boîtier fin de course vendu ci-contre (MSKD)



ROBINET D'ARRÊT à boisseau cylindrique
PN 10 mâle/femelle 1/4"
POM (résine de polyacétal) - Joint EPDM
REF. PVSF

Diamètre (mm)
1/4"



EXTENSION DE COMMANDE en PVC

(Tube non inclus) pour vanne de diamètre
REF. PSKD

Diamètre vanne	Diamètre du tube	Diamètre vanne	Diamètre du tube
16	32	40	32
20	32	50	32
25	32	63	32
32	32	-	-



MICROVANNE A MEMBRANE PVC
Mâles filetés - Joint EPDM
REF. RMFV

Diamètre (mm)
1/2"



MICROVANNE A MEMBRANE PVC

PN 6. Femelles à coller
Joints EPDM, FPM ou PTFE
REF. CMIV

Diamètre (mm)	
16	20



MICROVANNE A MEMBRANE PVC
PN 4. Mâle fileté et embout cannelé
Joint EPDM
REF. RMDV

Diamètre (mm)
1/2" x 20



MICROVANNE A MEMBRANE PVC

PN 6. Femelles taraudées
Joints EPDM, FPM ou PTFE
REF. CMFV

Diamètre (mm)
3/8"



MICROVANNE A MEMBRANE PVC
PN 6. Mâles à coller
Joints EPDM, FPM ou PTFE
REF. CMDV

Diamètre (mm)
20



MICROVANNE A MEMBRANE PVC

PN 10. Femelles à coller - Joint EPDM
REF. VMHV

Diamètre (mm)
12



MICROVANNE A MEMBRANE PVC
PN 6. Union 2 pièces femelles à coller.
Joints EPDM, FPM ou PTFE.
REF. CMUIV

Diamètre (mm)
3/8"



MICROVANNE A MEMBRANE PVC

PN 10. Femelles taraudées pas du gaz.
Joint EPDM.
REF. VMRV

Diamètre (mm)
1/4"

Toutes données indicatives et non contractuelles - Variable selon source usine

*PN 10 - **PN 6 - ***PN 4 - ****PN16

Pression

Ventilation
Evacuation

Mesure
Régulation

Supportage
Outillages

Tuyaux souples

Plaques
Joncs

Transparents

Gaoucheouc
Pouvréthane

Caillonnés
Résines SVR

Crues
Rétentions

Informations
Techniques

CLAPETS DE RETENUE



- Prévention du retour de flux
- Protection contre les coups de bélier
- Maintien "anti désamorçage" dans les pompes
- Longévité et faible maintenance
- Coût-efficacité

Réf.	Gamme Ø (mm)	Montage		Contre pression minimale (Bar)
VRUIV	De 16 à 63	Horizontal	Vertical	0,015 à 0,035
VRIV	De 75 à 110	Horizontal	Vertical	0,035
VRUFV	De 3/8" à 2"	Horizontal	Vertical	0,015 à 0,035
VRFV	De 2"1/2 à 4"	Horizontal	Vertical	0,035
VRDV	De 16 à 63	Horizontal	Vertical	0,015 à 0,035
SXEIV	De 16 à 110	Horizontal	Vertical	0,2
SXEIA	De 16 à 110	Horizontal	Vertical	0,2
SSEIV	De 16 à 110	Horizontal	Vertical	0,8
FROV	De 63 à 315	Horizontal	Vertical	0,3
SRIM	De 20 à 63	Horizontal	Vertical	0,4 si horizontal
VZIV	De 16 à 63	-	Vertical	-



CLAPET DE RETENUE PVC
PN 16. Manchons union 2 pièces femelles à coller - Joint EPDM
REF. VRUIV

Diamètre (mm)			
16	25	40	63
20	32	50	-



CLAPET DE RETENUE PVC
PN 16. Mâle à coller - Joint EPDM
REF. VRDV

Diamètre (mm)			
16	25	40	63
20	32	50	-



CLAPET DE RETENUE PVC
PN 10/6. Femelles à coller - Joint EPDM
REF. VRIV

Diamètre (mm)		
75*	90**	110**



CLAPET DE RETENUE A BOULE PVC EASYFIT
PN 16. Femelles à coller
Joints EPDM ou FPM. Contre pression minimale : 0,2 bar.
REF. SXEIV



Diamètre (mm)				
16	25	40	63	90
20	32	50	75	110



CLAPET DE RETENUE PVC
PN 16. Union 3 pièces femelles taraudées pas du gaz - Joint EPDM
REF. VRUFV

Diamètre (mm)			
3/8"	3/4"	1"1/4	2"
1/2"	1"	1"1/2	-



CLAPET DE RETENUE A BOULE PVC EASYFIT avec ressort en inox 316 revêtu PTFE
PN 16. Femelles à coller
Joints EPDM ou FPM
REF. SSEIV



Diamètre (mm)				
16	25	40	63	90
20	32	50	75	110

Toutes données indicatives et non contractuelles - Variable selon source usine)

*PN 10 - **PN 6

■ PIÈCES DE RECHANGE DE ROBINETTERIE SUR DEMANDE



CLAPET DE RETENUE à battant PVC - PN 10
Montage entre brides PN 10 - Contre pression minimale de 0,3 bar - Joints EPDM ou FPM
REF. FROV (ancienne REF. S460 PVC)

Diamètre (mm)				
50	75	110	160	280
63	90	140	225	315



CLAPET DE RETENUE A BATTANT PVC
Fournis complet :
Collets + brides + joints + boulons + clapet
REF. LIAISONS460/FROV

Diamètre (mm)				
63	90	125	160	
75	110	140	225	



VENTOUSE PVC
PN 16. Raccordements à coller mâle (inférieur), femelle (supérieur) - Joint EPDM
REF. VAIV

Diamètre (mm)		
20	32	50
25	40	63



CLAPET DE PIED PVC
PN 16. Mâle et Femelle à coller
Embouts taraudés fournis.
Montage vertical uniquement
Joint EPDM
REF. VZIV

Diamètre (mm)						
16	20	25	32	40	50	63



CRÉPINE DE RACCORDEMENTS PVC
Mâle x femelle à coller - Joint EPDM
REF. SZIV

Diamètre (mm)				
20 x 16	32 x 25	50 x 40	75 x 63	110 x 90
25 x 20	40 x 32	63 x 50	90 x 75	125 x 110



SOUPEPE DE DÉCHARGE A TÊTE INCLINÉE
PN 16 - Unions femelles à coller
Joints EPDM et FPM
REF. SVUUV

Diamètre (mm)		
20	25	32

*PN 10 - **PN 6

FILTRE A TAMIS / FONCTIONS

Protéger les composants des systèmes de tuyauterie en retenant les particules solides et les débris susceptibles de circuler avec le fluide. Prolonger leur durée de vie et garantir un fonctionnement optimal du système.

■ Protection des équipements ■ Facilité d'entretien ■ Résistance chimique ■ Faible perte de charge ■ Coût-efficacité



FILTRE A TAMIS PVC
PN 16. Union 3 pièces femelles à coller.
En standard tamis PVC maille de 1,5 mm
Joint EPDM
REF. VRUIV

Diamètre (mm)			
3/8"	3/4"	1"1/4	2"
1/2"	1"	1"1/2	-



FILTRE A TAMIS PVC
PN 16. Union 3 pièces femelles taraudées pas du gaz cylindrique. En standard tamis PVC maille de 1,5 mm - Joint EPDM
REF. VRUFV

Diamètre (mm)			
3/8"	3/4"	1"1/4	2"
1/2"	1"	1"1/2	-



FILTRE A TAMIS PVC
PN 10/6. Femelles à coller
En standard tamis PVC maille de 1,5 mm.
Joint EPDM
REF. VRIV

Diamètre (mm)		
75*	90**	110**



FILTRE A TAMIS PVC
PN 16. Mâles à coller
En standard tamis PVC maille de 1,5 mm
Joint EPDM
REF. VRDV

Diamètre (mm)			
16	25	40	63
20	32	50	-



FILTRE A TAMIS PVC
PN 10/6. Femelles taraudées pas du gaz
En standard tamis PVC maille de 1,5 mm
Joint EPDM
REF. VRFV

Diamètre (mm)		
2"1/2*	3"***	4"***

Autres filtres, voir page 44

Toutes données indicatives et non contractuelles - Variable selon source usine

■ Retrouvez la gamme complète de nos joints, page 84.
■ Filtres à tamis, autres mailles, sur demande.

PIÈCES DE RECHANGE DE ROBINETTERIE SUR DEMANDE ■

Pression
Ventilation Evacuation
Mesure Regulation
Supportage Outillages
Tuyaux souples
Plaqués Joints
Transparents
Caoutchouc Polyuréthane
Caillebotis Résines SVR
Cuvés Réteintions
Informations techniques

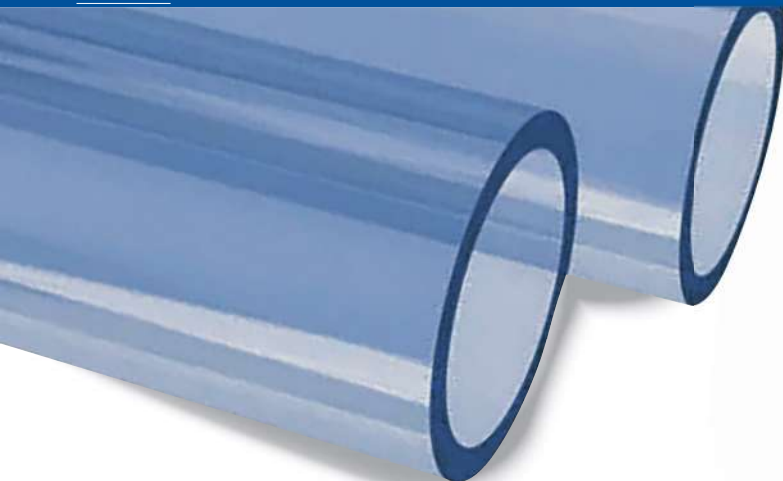

**TUBE LISSE TRANSPARENT PVC.
Mâle/mâle. Longueur 5 ml**

Diamètre extérieur (mm)	Diamètre intérieur (mm)	Épaisseurs (mm)	Pression service (bar)	Kg (ml)
6	4,0	1,0	20	0,025
8	6,0	1,0	20	0,035
10	7,6	1,2	20	0,053
12	10,0	1,0	16	0,055
12	9,2	1,4	20	0,073
16	13,6	1,2	16	0,090
20	17,0	1,5	16	0,137
25	22,0	1,5	10	0,174
25	21,1	1,9	16	0,212
32	28,4	1,8	10	0,264
32	27,2	2,4	16	0,342
40	36,0	2,0	10	0,366
40	34,0	3,0	16	0,525
50	46,4	1,8	6	0,422
50	45,2	2,4	10	0,552
50	42,6	3,7	16	0,809
63	59,4	1,8	4	0,532
63	57,0	3,0	10	0,854
63	53,6	4,7	16	1,290
75	71,4	1,8	4	0,642
75	67,8	3,6	10	1,220
90	86,4	1,8	4	0,774
90	81,4	4,3	10	1,750
110	105,6	2,2	4	1,160
110	99,4	5,3	10	2,610
125	120,0	2,5	4	1,480
140	134,4	2,8	4	1,840
160	153,6	3,2	4	2,410
160	150,6	4,7	6	3,440
200	192,0	4,0	4	3,768
250	240,2	4,9	4	5,769

Toutes données indicatives et non contractuelles - Variable selon source usine)

Autres diamètres sur demande. Mètre linéaire : ml.



FILTRE A TAMIS PVC TRANSPARENT PN 16/10
Union 3 pièces femelles à coller. En standard tamis PVC maille de 1,5 mm - Joint EPDM
REF. RVUIT

Diamètre (mm)						
16	20	25	32	40*	50*	63*



FILTRE A TAMIS PVC TRANSPARENT PN 16/10
Union 3 pièces taraudées. En standard tamis PVC maille de 1,5 mm - Joint EPDM
REF. RVUFT

Diamètre (mm)			
3/8"	3/4"	1"1/4*	2"*
1/2"	1"	1"1/2*	-



FILTRE A TAMIS PVC TRANSPARENT PN 6/4
Femelles taraudées. En standard tamis PVC maille de 1,5 mm - Joint EPDM
REF. RVFT

Diamètre (mm)		
2"1/2**	3***	4***



FILTRE A TAMIS PVC TRANSPARENT PN 10
Mâle/mâle à coller. En standard tamis PVC maille de 1,5 mm - Joint EPDM
REF. RVDT

Diamètre (mm)							
16	20	25	32	40	50	63	



FILTRE A TAMIS PVC TRANSPARENT PN 6/4
Femelles à coller. En standard tamis PVC maille de 1,5 mm - Joint EPDM
REF. RVIT

Diamètre (mm)		
75**	90***	110***



MANCHON PVC TRANSPARENT PN 16
Femelles à coller
REF. MIT

Diamètre (mm)							
16	20	25	32	40	50	63	

Autres filtres, voir page 44

*PN 10 - **PN 6 - ***PN 4

■ Pour rappel : en plastique, les diamètres de tubes indiqués sont toujours des diamètres extérieurs et en millimètres (mm).

■ Autres mailles, sur demande.

TUBE PRESSION POLYÉTHYLÈNE 100. Barres de 5 ou 6 ml selon usine - Noirs

Diamètre extérieur (mm)	Épaisseurs (mm)				
	SDR 41 (PN 4)	SDR 33 (PN 5)	SDR 26 (PN 6)	SDR 17 (PN 10)	SDR 11 (PN 16)
10	-	-	-	-	1,8
12	-	-	-	-	1,8
16	-	-	-	-	1,8
20	-	-	-	-	1,9
25	-	-	-	-	2,3
32	-	-	-	1,9	2,9
40	-	-	1,8	2,4	3,7
50	-	-	2,0	3,0	4,6
63	-	2,0	2,5	3,8	5,8
75	1,9	2,3	2,9	4,5	6,8
90	2,4	2,8	3,5	5,4	8,2
110	2,7	3,4	4,2	6,6	10,0
125	3,1	3,9	4,8	7,4	11,4
140	3,5	4,3	5,4	8,3	12,7
160	4,0	4,9	6,2	9,5	14,6
180	4,4	5,5	6,9	10,7	16,4
200	4,9	6,2	7,7	11,9	18,2
225	5,5	6,9	8,6	13,4	20,5
250	6,2	7,7	9,6	14,8	22,7
280	6,9	8,6	10,7	16,6	25,4
315	7,7	9,7	12,1	18,7	28,6
355	8,7	10,9	13,6	21,1	32,2
400	9,8	12,3	15,3	23,7	36,3
450	11,0	13,8	17,2	26,7	40,9
500	12,3	15,3	19,1	29,7	45,4
560	13,7	17,2	21,4	33,2	50,8
630	15,4	19,3	24,1	37,4	57,2
710	17,4	21,8	27,2	42,1	-
800	19,6	24,5	30,6	47,4	-
900	22,0	27,6	34,4	53,3	-
1000	24,5	30,6	38,2	59,3	-



Autres diamètres sur demande. Mètre linéaire : ml.



En bout à bout, le Ø du raccord est le même que celui du tube !

SOUDURE PAR ÉLÉMENT CHAUFFANT DE TYPE BOUT-A-BOUT

Outillages, page 122 de ce catalogue



CARACTÉRISTIQUES

Applications sous pression, usages industriels et d'assainissement.

- Durabilité exceptionnelle, souvent dépassant 50 ans.
- Excellente résistance chimique à une large gamme de produits chimiques, sans risque de corrosion ou de dégradation chimique
- Raccordement soudé minimisant ainsi le risque de fuites.
- Faible conductivité thermique
- Légèreté
- Matériau recyclable
- Faible rugosité intérieure (faible perte de charge)
- Résistance aux UV

Classification ISO du Polyéthylène	Contrainte minimale requise (MRS)	Résistance hydrostatique à long terme à 20 ans
PE 100	10 MPa	8 MPa
PE 80	8 MPa	6,3 MPa
PE 63	6,3 MPa	5 MPa

■ La bande bleue des tuyaux PE signifie que ceux-ci peuvent être utilisés pour le repérage d'eau potable.

■ La bande jaune des tuyaux PE-HD signifie qu'ils peuvent être utilisés pour le repérage du GAZ NF



NOS FICHES TECHNIQUES SONT DISPONIBLES GRATUITEMENT EN TÉLÉCHARGEMENT ET SUR NOTRE SITE APIPLAST.FR



TUBES PE bande bleue PN 10

En barre de 6 ml ou 12 ml

	Diamètre (mm)				
	90	140	200	280	355
	110	160	225	315	-
	125	180	250	355	-



COURONNES PE bande bleue PN 12,5

En couronne de 50 ml ou 100 ml

	Diamètre (mm)			
	20	32	50	75
	25	40	50	-

Autres sur demande

Toutes données indicatives et non contractuelles - Variable selon source usine)

Pression

Ventilation
Evacuation

Mesure
Régulation

Supportage
Outillages

Tuyaux souples

Plaques
Joncs

Transparents

Goutte-à-goutte
Pompe à eau

Canalisations
Résines SVR

Canalisations
Régulation

Informations
Techniques



COUDE 90° PE 100 BOUT A BOUT
REF. GBE



Diamètre (mm)

SDR 33	SDR 17	SDR 11
-	-	20
-	-	25
-	-	32
-	-	40
-	50	50
-	63	63
-	75	75
-	90	90
110	110	110
125	125	125
140	140	140
160	160	160
180	180	180
200	200	200
225	225	225
250	250	250
280	280	280
315	315	315
355	355	355
400	400	400
450	-	-
500	-	-



COUDE ALLONGÉ 90° PE 100 BOUT A BOUT
REF. ASBE

Diamètre (mm)

SDR 17	SDR 11	SDR 17	SDR 11
-	20	125	125
-	25	140	140
-	32	160	160
-	40	180	180
-	50	200	200
63	63	225	225
75	75	250	250
90	90	280	280
110	110	315	315



COUDE 45° PE 100 BOUT A BOUT
REF. HBE



Diamètre (mm)

SDR 17	SDR 11	SDR 17	SDR 11
-	20	125	125
-	25	140	140
-	32	160	160
-	40	180	180
50	50	200	200
63	63	225	225
75	75	250	250
90	90	280	280
110	110	315	315



TE 90° PE 100 BOUT A BOUT
REF. TBE

Diamètre (mm)

SDR 33	SDR 17	SDR 11	SDR 33	SDR 17	SDR 11
-	-	20	160	160	160
-	-	25	180	180	180
-	-	32	200	200	200
-	-	40	225	225	225
-	50	50	250	250	250
-	63	63	280	280	280
-	75	75	315	315	315
-	90	90	355	355	355
110	110	110	400	400	400
125	125	125	450	450	450
140	140	140	500	-	-



TE 90° RÉDUIT PE 100 BOUT A BOUT
REF. TRBE

Diamètre (mm)

SDR 17	SDR 11	SDR 17	SDR 11
-	63 x 50	-	160 x 90
-	75 x 32	-	160 x 110
-	75 x 50	160 x 125	160 x 125
-	75 x 63	180 x 63	180 x 63
-	90 x 32	180 x 75	180 x 75
-	90 x 50	-	180 x 90
-	90 x 63	-	180 x 110
-	90 x 75	180 x 125	180 x 125
-	110 x 32	-	180 x 160
-	110 x 50	-	200 x 63
-	110 x 63	-	200 x 90
-	110 x 75	-	200 x 110
-	110 x 90	-	-
-	125 x 63	-	200 x 160
-	125 x 90	-	225 x 75
-	125 x 110	-	225 x 90
140 x 63	140 x 63	-	225 x 110
140 x 75	140 x 75	225 x 125	225 x 125
140 x 90	140 x 90	-	225 x 160
140 x 110	140 x 110	-	225 x 180
-	160 x 63	-	250 x 110
-	160 x 75	-	250 x 160

Toutes données indicatives et non contractuelles - Variable selon source usine



COURBE PE 100 FABRICATION SUR TUBE

STBE 11° - 22° - 30° - 45° - 60° - 90°
Rayon de courbure 1,5 x Ø
REF. STBE

Diamètre (mm)

SDR 17	SDR 11	SDR 17	SDR 11
90	90	180	180
110	110	200	200
125	125	225	225
140	140	250	250
160	160	280	280
180	180	315	315
200	200	355	355
225	225	400	400
110	110	450	450
125	125	500	500
140	140	560	560
160	160	630	630



TE 45° PE 100 BOUT A BOUT
REF. YBE

Diamètre (mm)

SDR 17	SDR 11	SDR 17	SDR 11
-	32	125	125
-	40	140	140
-	50	160	160
63	63	180	180
75	75	200	200
90	90	225	225
110	110	-	-



EMBOUT D'ADAPTATION PE 100 SDR 11
PN 10. Mâle à souder. Taraudage cylindrique sur avec bague de renfort.
REF. MFBE

Diamètre (mm) x taraudage (gaz)		
20 x 1/2"	40 x 3/4"	75 x 2"1/2
25 x 3/4"	40 x 1"	90 x 3"
32 x 1"	50 x 1"1/2	63 x 2"
40 x 1"1/4	63 x 2"	75 x 2"1/2



MANCHON D'ADAPTATION PE 100 BOUT A BOUT
Fileté pas du gaz
REF. MMBE

Diamètre (mm) x taraudage (gaz)		
20 x 1/2"	40 x 1"1/4	75 x 2"1/2
25 x 3/4"	50 x 1"1/2	90 x 3"
32 x 1"	63 x 2"	110 x 4"

Autres sur demande.



UNION 3 PIÈCES PE BOUT A BOUT
Joints EPDM ou FPM
REF. BBE

Diamètre (mm)				
20	32	50	75	110
25	40	63	90	-



DOUILLE CANNELÉE PE 100 BOUT A BOUT
REF. ABE

Diamètre (mm)		
20 x 20	40 x 40	75 x 75
25 x 25	50 x 50	90 x 90
32 x 32	63 x 63	110 x 110



BRIDE TOURNANTE AME ACIER REVÊTUE PP
Perçage PN 10 suivant DIN 2501
REF. ODS

Diamètre (mm)					
20	40	75	125	180	250
25	50	90	140	200	450
32	63	110	160	225	500



BRIDE PLEINE PE - PN 6
Perçage PN 10 suivant DIN 2501
REF. FCE

Diamètre (mm)					
20	40	75	160	250	355
25	50	90	200	280	400
32	63	110	225	315	-



COLLET BOUT A BOUT PE 100
REF. QBE

Diamètre (mm)					
SDR 33	SDR 17	SDR 11	SDR 33	SDR 17	SDR 11
-	-	20	180	180	180
-	-	25	200	200	200
-	-	32	225	225	225
-	-	40	250	250	250
-	50	50	-	280	280
-	63	63	315	315	315
-	75	75	355	355	355
-	90	90	400	400	400
110	-	-	450	450	450
125	125	125	500	500	500
140	140	140	560	560	-
160	160	160	630	630	-



Retrouvez la boulonnerie pages 78-79, nos brides, pages 80 à 83, nos joints, page 84, et nos colles et décapants, pages 85 à 89 de ce catalogue



BOUCHON PE 100 BOUT A BOUT
REF. CBE

Diamètre (mm)			
SDR 17	SDR 11	SDR 17	SDR 11
-	20	160	160
-	25	180	180
-	32	200	200
-	40	225	225
50	50	250	250
63	63	280	280
75	75	315	315
90	90	-	-
110	110	-	-
125	125	-	-
140	140	-	-



Le SDR correspond au rapport entre le diamètre extérieur du tube divisé par l'épaisseur du tube.

Plus l'épaisseur du tube est importante, plus la valeur SDR est petite !



Toutes données indicatives et non contractuelles - Variable selon source usine

Pression

Ventilation
Evacuation

Mesure
Regulation

Supportage
Outillages

Tuyaux souples

Plaqués
Joncs

Transparents

Goutte-à-goutte
Pouvrêthane

Caillottes
Résines SVR

Cuves
Rétentions

Informations
Techniques

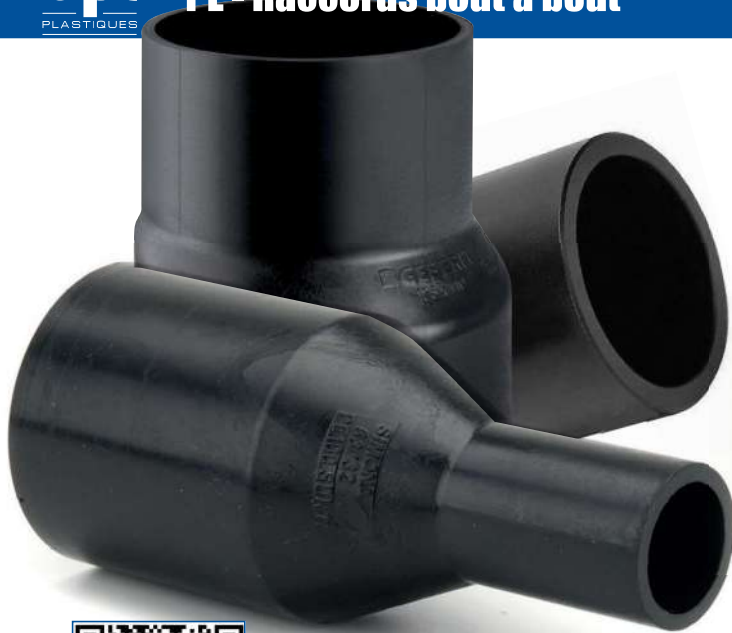

**RÉDUCTION CONCENTRIQUE PE 100
BOUT A BOUT**
REF. RBE

Diamètre (mm)

SDR 17	SDR 11	SDR 17	SDR 11
-	25 x 20	140 x 125	140 x 125
-	32 x 20	160 x 90	160 x 90
-	32 x 25	160 x 110	160 x 110
-	40 x 20	160 x 125	160 x 125
-	40 x 25	160 x 140	160 x 140
-	40 x 32	180 x 90	180 x 90
50 x 25	50 x 25	180 x 110	180 x 110
50 x 32	50 x 32	180 x 125	180 x 125
50 x 40	50 x 40	180 x 140	180 x 140
63 x 32	63 x 32	180 x 160	180 x 160
63 x 40	63 x 40	200 x 140	200 x 140
63 x 50	63 x 50	200 x 160	200 x 160
75 x 32	75 x 32	200 x 180	200 x 180
75 x 40	75 x 40	225 x 140	225 x 140
75 x 50	75 x 50	225 x 160	225 x 160
75 x 63	75 x 63	225 x 180	225 x 180
90 x 50	90 x 50	225 x 200	225 x 200
90 x 63	90 x 63	250 x 160	250 x 160
90 x 75	90 x 75	250 x 180	250 x 180
110 x 50	110 x 50	250 x 200	250 x 200
110 x 63	110 x 63	250 x 225	250 x 225
110 x 75	110 x 75	280 x 200	280 x 200
110 x 90	110 x 90	280 x 225	280 x 225
125 x 63	125 x 63	280 x 250	280 x 250
125 x 75	125 x 75	315 x 200	315 x 200
125 x 90	125 x 90	315 x 225	315 x 225
125 x 110	125 x 110	315 x 250	315 x 250
140 x 75	140 x 75	315 x 280	315 x 280
140 x 90	140 x 90	-	-
140 x 110	140 x 110	-	-



NOS FICHES TECHNIQUES SONT DISPONIBLES
GRATUITEMENT EN TÉLÉCHARGEMENT ET
SUR NOTRE SITE APIPLAST.FR

AAAAE



NOUVEAU

RÉDUCTION EXCENTRIQUE PE 100
REF. ERBE

Diamètre (mm)

SDR 17	SDR 11	SDR 17	SDR 11
-	25 x 20	200 x 160	200 x 160
-	32 x 25	75 x 50	75 x 50
-	40 x 25	75 x 63	75 x 63
-	40 x 32	90 x 63	90 x 63
-	50 x 32	90 x 75	90 x 75
-	50 x 40	110 x 63	110 x 63
-	63 x 32	110 x 90	110 x 90
-	63 x 40	125 x 63	125 x 63
63 x 50	63 x 50	125 x 90	125 x 90
140 x 125	140 x 125	125 x 110	125 x 110
160 x 90	160 x 90	200 x 180	200 x 180
160 x 110	160 x 110	225 x 160	225 x 160
160 x 125	160 x 125	225 x 180	225 x 180
160 x 140	160 x 140	225 x 200	225 x 200
180 x 90	180 x 90	250 x 200	250 x 200
180 x 125	180 x 125	250 x 225	250 x 225
180 x 160	180 x 160	-	-

(Toutes données indicatives et non contractuelles - Variable selon source usine)



COUDE 90° PE EMBOÎTURE - PN 10
Femelles à souder
REF. GIE

Diamètre (mm)				
20	32	50	75	110
25	40	63	90	-



COUDE 45° PE EMBOÎTURE - PN 10
Femelles à souder
REF. HIE

Diamètre (mm)				
20	32	50	75	110
25	40	63	90	-



TE 90° PE EMBOÎTURE - PN 10
Femelles à souder
REF. TIE

Diamètre (mm)				
20	32	50	75	110
25	40	63	90	-



Te 90° RÉDUIT PE EMBOÎTURE - PN 10
Femelles à souder
REF. TRIE

Diamètre (mm)			
25 x 20	40 x 32	50 x 40	63-50
32 x 20	50 x 20	63 x 25	-
32 x 25	50 x 25	63-62	-
40 x 25	50 x 32	63-40	-



MANCHON PE EMBOÎTURE
Femelles à souder
REF. MIE

Diamètre (mm)				
20	32	50	75	110
25	40	63	90	-



BOUCHON PE EMBOÎTURE - PN 10
Femelles à souder
REF. CIE

Diamètre (mm)				
20	32	50	75	110
25	40	63	90	-



UNION 3 PIÈCES (+joint FPM) PE EMBOÎTURE PN 10
Femelles à souder
REF. BIE

Diamètre (mm)					
20	25	32	40	50	63



PIÈCE FOLLE PE EMBOÎTURE POUR MANCHON OU UNION - PN 10
REF. QBIE

Diamètre (mm)					
20	25	32	40	50	63



RÉDUCTION LONGUE PE EMBOÎTURE - PN 10
À souder
REF. RIE

Diamètre (mm)			
25 x 20	40 x 32	63 x 25	90 x 63
32 x 20	50 x 20	63 x 32	90 x 75
32 x 25	50 x 25	63 x 40	110 x 63
40 x 20	50 x 32	63 x 50	110 x 90
40 x 25	50 x 40	75 x 63	-



DOUILLE CANNÉE PE 100 - PN 10
Mâle dans l'emboîture
REF. AIE

Diamètre (mm)		
20-20	32-32	50-50
25-25	40-40	63-63



MANCHON TARAUDE RENFORCE PE - PN 10 EMBOÎTURE
REF. MIME

Diamètre (mm)		
20 x 1/2"	32 x 1"	50 x 1"1/2
25 x 3/4"	40 x 1"1/4	63 x 2"



RÉDUCTION TARAUDÉE RENFORCÉE PE - PN 10 EMBOÎTURE
REF. RIME

Diamètre (mm)		
20 x 3/8	32 x 3/4	50 x 1"1/4
25 x 1/2	40 x 1	-



COUDE 90° TARAUDE RENFORCE PE - PN 10 EMBOÎTURE
REF. GIME

Diamètre (mm)			
20 x 1/2"	25 x 3/4"	32 x 1"	40 x 1"1/4



COLLET PE EMBOÎTURE - PN 10
Femelles à souder
REF. QPE

Diamètre (mm)				
20	32	50	75	110
25	40	63	90	-



Retrouvez la boulonnerie pages 78-79, nos brides, pages 80 à 83, nos joints, page 84, et nos colles et décupants, pages 85 à 89 de ce catalogue



BRIDE TOURNANTE AME ACIER
Revêtue PP. Perçage PN 10 suivant. DIN 2501. Série spéciale emboîture. REF. ODSA

Diamètre (mm)				
20	50	110	180	280
25	63	125	200	315
32	75	140	225	355
40	90	160	250	400

Toutes données indicatives et non contractuelles - Variable selon source usine

Pression

Ventilation
Evacuation

Mesure
Regulation

Supportage
Outillages

Tuyaux souples

Plaques
Joints

Transparents

Goujons
Poutrelles

Cailloux
Résines SVR

Cuves
Rétentions

Informations
Techniques



TECHNIQUES D'ASSEMBLAGE

- Installation rapide et facile
- Supporte des pressions élevées
- Résistance chimique
- Installation économique
- Soudures homogènes et étanches
- Résistants aux fissures



FRIAMAT BLUE ÉCO
Machines électrosoudables
Voir pages 32 et 119
de ce catalogue

Notre *plus* : Également en location !



MB - MANCHON ÉLECTROSOUDABLE PE 100 SDR 11 - Avec butée - PN 10
(Eau 16 bar, Gaz 10 bar)

Diamètre (mm)					
20	25	32	40	50	63



UB - MANCHON ÉLECTROSOUDABLE PE 100 SDR 11 - Sans butée - PN 10
(Eau 16 bar, Gaz 10 bar)

Diamètre (mm)					
75	140	225	355	560	900
90	160	250	400	630	-
100	180	280	450	710	-
125	200	315	500	800	-



WS90° - COUDE LISSE À 90° PE 100 SDR 11
(Eau 16 bar, Gaz 10 bar) **+ 2 manchons**

Diamètre (mm)							
20	40	75	125	180	250	355	560
25	50	90	140	200	280	400	630
32	63	110	160	225	315	450	-



W90° - COUDE ÉLECTROSOUDABLE À 90° PE 100 SDR 11
(Eau 16 bar, Gaz 10 bar)

Diamètre (mm)							
20	32	50	75	110	140	180	225
25	40	63	90	125	160	200	-

Toutes données indicatives et non contractuelles - Variable selon source usine



WS45° - COUDE LISSE À 45° PE 100 SDR 11
(Eau 16 bar, Gaz 10 bar) **+ 2 manchons**

Diamètre (mm)							
20	40	75	125	180	250	355	560
25	50	90	140	200	280	400	630
32	63	110	160	225	315	450	-



W45° - COUDE ÉLECTROSOUDABLE À 45° PE 100 SDR 11
(Eau 16 bar, Gaz 10 bar)

Diamètre (mm)							
20	32	50	75	110	140	180	225
25	40	63	90	125	160	200	-



WS30° - COUDE LISSE À 30° PE 100 SDR 11
(Eau 16 bar, Gaz 10 bar) **+ 2 manchons**

Diamètre (mm)			
90	125	160	220
110	140	180	225



W30° - COUDE ÉLECTROSOUDABLE À 30° PE 100 SDR 11
(Eau 16 bar, Gaz 10 bar)

Diamètre (mm)					
90	110	125	160	180	225



WSEG11° - COUDE À SEGMENT ÉLECTROSOUDABLE À 11° PE 100
PN 10 et PN 16 pour une température à 20°
Existe en WSEG22°, nous consulter. **+ 2 manchons**

Diamètre (mm)					
355	400	450	500	560	630



WS11° - COUDE ÉLECTROSOUDABLE MÂLE, LISSE FEMELLE À 11° PE 100 SDR 11
(Eau 16 bar)
Existe en WS22°, nous consulter.

Diamètre (mm)				
110	125	160	180	225

Les manchons MB ne sont pas inclus, à commander.

Compatibles électrosoudables



T - TÉ ÉLECTROSOUDABLE PE 100 SDR 11
(Eau 16 bar, Gaz 10 bar)

Diamètre (mm)					
20	40	75	125	180	
25	50	90	140	200	
32	63	110	160	225	



TS - TÉ LISSE PE 100 SDR 11
(Eau 16 bar, Gaz 10 bar)

+ 3 manchons

Diamètre (mm)					
20	50	110	180	280	450
25	63	125	200	315	500
32	75	140	225	355	560
40	90	160	250	400	630



TR - TÉ ÉLECTROSOUDABLE AVEC DÉRIVATION LISSE PE 100 SDR 11
(Eau 16 bar, Gaz 10 bar)

+ 1 manchon

Diamètre (mm)			
	50 x 32	63 x 50	110 x 90
-	50 x 40	90 x 32	160 x 90
32 x 20	63 x 32	90 x 63	160 x 110
40 x 32	63 x 40	110 x 63	160 x 125



TSR - TÉ LISSE RÉDUIT PE 100 SDR 11
(Eau 16 bar)

+ 2 et 1 manchons

Diamètre (mm)			
63 x 32	110 x 75	200 x 160	315 x 160
63 x 40	110 x 90	225 x 75	315 x 200
63 x 50	160 x 63	225 x 90	315 x 225
75 x 32	160 x 90	225 x 110	315 x 250
75 x 50	160 x 110	225 x 160	-
75 x 63	180 x 90	225 x 180	-
90 x 63	180 x 110	250 x 110	-
90 x 75	180 x 160	250 x 160	-
110 x 63	200 x 110	315 x 110	-



R - RÉDUCTION LISSE PE 100 SDR 11
(Eau 16 bar, Gaz 10 bar)

+ 1 et 1 manchons

Diamètre (mm)			
25 x 20	75 x 63	160 x 90	250 x 180
32 x 20	90 x 50	160 x 110	250 x 200
32 x 25	90 x 63	160 x 125	250 x 225
40 x 20	90 x 75	160 x 140	315 x 250
40 x 25	110 x 63	180 x 125	315 x 280
40 x 32	110 x 90	180 x 125	355 x 250
50 x 25	125 x 63	180 x 160	355 x 280
50 x 32	125 x 75	200 x 160	355 x 315
50 x 40	125 x 90	225 x 110	400 x 280
63 x 32	125 x 110	225 x 140	400 x 315
63 x 40	140 x 90	225 x 160	400 x 355
63 x 50	140 x 110	225 x 180	-
75 x 50	140 x 125	225 x 200	-



MR - MANCHON DE RÉDUCTION ÉLECTROSOUDABLE PE 100 SDR 11
(Eau 16 bar, Gaz 10 bar)
Pour tubes SDR 11 à 17.6

Diamètre (mm)			
20 x 25	50 x 25	75 x 63	125 x 110
32 x 20	50 x 32	90 x 50	160 x 90
32 x 25	50 x 40	90 x 63	160 x 110
40 x 20	63 x 32	90 x 75	180 x 125
40 x 25	63 x 40	110 x 63	225 x 160
40 x 32	63 x 50	110 x 90	-
50 x 20	75 x 50	125 x 90	-



MV - BOUCHON ÉLECTROSOUDABLE PE 100 SDR 11
(Eau 16 bar, Gaz 10 bar)

Diamètre (mm)							
20	40	75	125	180	250	355	500
25	50	90	140	200	280	400	560
32	63	110	160	225	315	450	630



VST - BOUCHON LISSE PE 100 SDR 11
(Eau 16 bar, Gaz 10 bar)

+ 1 manchon

Diamètre (mm)							
20	40	75	125	180	250	355	
25	50	90	140	200	280	400	
32	63	110	160	225	315		-



E - COLLET LISSE PE 100 SDR 11
(Eau 16 bar)

+ 1 manchon

Diamètre (mm)					
20	50	110	180	280	450
25	63	125	200	315	500
32	75	140	225	355	560
40	90	160	250	400	630



ODP - BRIDE LIBRE PROFILÉE
(Eau 16 bar) Bride anti-fluage.

Diamètre (mm)								
25	50	75	125	180	250	355	500	
32	63	90	140	200	280	400	560	
40	63	110	160	225	315	450	630	

Les manchons MB ne sont pas inclus, à commander.



Retrouvez la boulonnerie pages 78-79, nos brides, pages 80 à 83, nos joints, page 84, et nos colles et décapants, pages 85 à 89 de ce catalogue

Pression

Ventilation
Évacuation

Mesure
Régulation

Supportage
Outillages

Tuyaux souples

Plaquages
Joncs

Transparents

Goutte-à-goutte
Poussières

Caillonnage
Résines SVR

Canalisations
Rétentions

Informations
Techniques

Toutes données indicatives et non contractuelles - Variable selon source usine

Compatibles électrosoudables



Raccords électrosoudables en polyéthylène (PE)

pour les systèmes de canalisations destinées à la distribution de combustibles gazeux et à leurs assemblages avec des composants en PE et autres matières, destinés à être utilisés une pression maximale de service, MOP, jusques et y compris 10 bars et à une température de référence de service de 20°C.

MOP (Maximum Operating Pressure) : Pression effective maximale du fluide dans le système de canalisations, exprimée en bar, qui est admise en utilisation continue sur une durée de plus de 50 ans à 20°C.

Raccordez votre installation avec des raccords électrosoudables permet la liaison entre deux tubes d'un circuit de chauffage ou de plomberie sanitaire. Il peut prendre différentes formes.

On retrouve ainsi des coudes, des courbes, des manchons, des té, des réductions ou bien encore des robinets d'arrêt dont la pose s'effectue par soudure électrothermique.

Manchon (impératif)

Type de raccord	Raccord droit	Raccord allongé
	Peut nécessiter 1 manchon supplémentaire	Nécessite 1 manchon à ajouter en extrémité
Coude 90	W90	WS90 + 2 manchons
Coude 45	W45	WS45 + 2 manchons
TE	T	TS + 3 manchons
TE réduit	TR + 1 manchon	TSR + 3 manchons
Réduction	MR + 1 manchon	R + 2 manchons
Bouchon	MV	VST + 1 manchon
"Spécial"	-	11° - 22° - 30° + 2 manchons

Autres sur demande.

USTN = embout fileté ♦ **USTM** = embout taraudé



NE PAS OUBLIER

DÉGRAISSANT SPÉCIAL PE

En soudage par électrosoudable, le PE doit être préparé et décapé par un dégraissant. REF. CAMISOL1000

Bidon (litre)

1



UAN - Adaptateur PE 100 SDR 11
Laiton mâle fileté pas du gaz conique.
(Eau 16 bar, Gaz 5 bar)

+ 1 manchon

Diamètre (mm)

20 x 1/2	40 x 1"1/4	63 x 2	110 x 4
25 x 3/4	50 x 1"1/2	75 x 2"1/2	125 x 4
32 x 1	63 x 1"1/2	90 x 3	-

Autres références disponibles en stock, nous consulter.



UAM-ET - Adaptateur compact PE 100 SDR 11
Laiton à écrou tournant taraudé pas du gaz cylindrique. (Eau 16 bar)

+ 1 manchon

Diamètre (mm)

25 x 3/4	32 x 1"1/4	50 x 1"1/2	63 x 2
25 x 1	40 x 1"1/2	50 x 2	-
32 x 1	40 x 1"1/4	63 x 1"1/2	-

Autres références disponibles en stock, nous consulter.



VAM-RG-TL - SELLE ÉLECTROSOUDEABLE TOP-LOADING AVEC BOSSAGE PE 100 SDR 11
(Eau 16 bar). RP sortie taraudée suivant la DIN2999

Diamètre (mm)

RP

250-315

2"

250-315

M40 x 3

250-315

M55 x 3

Autres références disponibles en stock, nous consulter.

DISPONIBLE À LA VENTE ET EN LOCATION



Outillage, voir page 123

FRIAMAT BLUE ÉCO

Automate de soudage avec connectivité Bluetooth

Machines électrosoudables et machines à polyfuser bout à bout jusqu'au diamètre 630 mm.

**Polyéthylène conducteur utilisé dans des atmosphères explosives (Atex).
Il combine les propriétés avantageuses du polyéthylène avec des caractéristiques de conductivité électrique**



AVANTAGES PRODUIT

- Sécurité accrue dans les zones Atex
- Résistance chimique et à la corrosion
- Facilité d'installation
- Polyvalence d'utilisation
- Conformité réglementaire



Le PE-EL Atex aide les entreprises à se conformer à ces réglementations, minimisant ainsi les risques légaux et financiers associés aux accidents.



NOS FICHES TECHNIQUES SONT DISPONIBLES GRATUITEMENT EN TÉLÉCHARGEMENT ET SUR NOTRE SITE APIPLAST.FR

Diamètre extérieur (mm)	Épaisseur (en mm)		
	SDR 33 (PN 3,1)	SDR 17 (PN 7,5)	SDR 11 (PN 12,5)
32	-	-	3,0
40	-	-	3,7
50	-	-	4,6
63	-	-	5,8
75	-	-	6,8
90	-	5,1	8,2
110	3,4	6,3	10,0
125	3,9	7,0	11,4
160	4,9	9,1	14,6
180	5,5	10,2	16,4
200	6,2	11,4	18,2
225	6,9	12,8	20,5
250	7,7	14,2	22,7
315	9,7	17,9	28,6
400	12,3	-	-



COUDE 90° PE-EL NOIR
REF. ELGBE

Diamètre (mm)			
SDR 17	SDR 11	SDR 17	SDR 11
-	32	125	125
-	40	160	160
-	50	180	180
-	63	200	200
-	75	225	225
-	90	250	250
110	110	315	315



TE 90° PE-EL NOIR
REF. ELTBE

Diamètre (mm)			
SDR 17	SDR 11	SDR 17	SDR 11
-	32	125	125
-	40	160	160
-	50	180	180
-	63	200	200
-	75	225	225
-	90	250	250
110	110	315	315



RÉDUCTION CONCENTRIQUE ÉTAGÉE PE-EL NOIR
REF. ELRBE

Diamètre (mm)			
SDR 17	SDR 11	SDR 17	SDR 11
-	63 à 16	225 à 160	225 à 160
-	110 à 63	315 à 225	315 à 225
160 à 110	160 à 110	-	-



COLLET PE-EL
REF. ELQBE

Diamètre (mm)					
SDR 33 MOP <1,5 Bar	SDR 17 MOP <3,5 Bar	SDR 11 MOP <6 Bar	SDR 33 MOP <1,5 Bar	SDR 17 MOP <3,5 Bar	SDR 11 MOP <6 Bar
-	-	32	160	160	160
-	-	40	180	180	180
-	-	50	200	200	200
-	-	63	225	225	225
-	-	75	250	250	250
-	-	90	315	315	315
110	110	110	355	-	-
125	125	125	400	-	-

MOP : Maximum Operating Pressure (Pression de fonctionnement maximale)



BRIDE LIBRE PE-EL
REF. ELODS

Diamètres (mm)			
32	63	110/125	225
40	75	160/180	250
50	90	200	315



Retrouvez la boulonnerie pages 78-79, nos brides, pages 80 à 83, nos joints, page 84, et nos colles et décapants, pages 85 à 89 de ce catalogue

Toutes données indicatives et non contractuelles - Variable selon source usine)

Pression

Ventilation Evacuation

Mesure Régulation

Supportage Outils/lages

Tuyaux souples

Plaques Joints

Transparents

Goutte-à-goutte Polyuréthane

Caillottes Résines SVR

Cuves Rétections

Informations techniques

MAGNUM 3 G (3^e génération)

MANCHON PP COMPRESSION - PN 16

REF. ZBP



Diamètre (mm)

16	20	25	32	40	50	63	75	90	110
----	----	----	----	----	----	----	----	----	-----

MANCHON RÉDUIT PP COMPRESSION PN 16

REF. ZBRP

Diamètre (mm)

20 x 16	32 x 25	50 x 32	63 x 50
25 x 16	40 x 25	50 x 40	75 x 63
25 x 20	40 x 32	63 x 32	90 x 75
32 x 20	50 x 25	63 x 40	110 x 90

MANCHON DE RÉPARATION PP COMPRESSION - PN 16

REF. ZRP

Diamètre (mm)

20	25	32	40	50	63
----	----	----	----	----	----

COUDE 90° PP COMPRESSION - PN 16

 Taraudé femelle (avec anneau de renfort en acier inox à partir du diamètre 1"1/4)
 REF. ZGFP

Diamètre (mm)

20 x 1/2"	25 x 1"	40 x 1"1/4	63 x 2"	90 x 3"
20 x 3/4"	32 x 3/4"	50 x 1"1/4	75 x 2"	110 x 4"
25 x 1/2"	32 x 1"	50 x 1"1/2	75 x 2"1/2	-
25 x 3/4"	40 x 1"	50 x 2"	75 x 3"	-

COUDE 90° PP COMPRESSION MIXTE PN 16

 Fileté mâle laiton
 REF. ZGMPO

Diamètre (mm)

20 x 1/2"	32 x 1"	50 x 1"1/2
25 x 3/4"	40 x 1"1/4	63 x 2"

**Sans colle ni soudure !
Remise en charge immédiate**
INFORMATIONS PRODUIT

- Pour tous les raccords Magnum 3G : gamme PVC (du PN 6 au PN 16)
- Pour les tubes PE tous SDR Ø 16 à 63 mm
- Pression de service de 16 bar à 20°
- Pression d'essai de 25 bar à 20°
- Corps en PP
- Pièces à visser, pas du gaz cylindrique : corps en PPS
- Bague d'ancrage et écrou en POM
- Joint EPDM

 NOS FICHES TECHNIQUES SONT DISPONIBLES
 GRATUITEMENT EN TÉLÉCHARGEMENT ET
 SUR NOTRE SITE APIPLAST.FR

RACCORD PP COMPRESSION - PN 16

 Taraudé femelle (avec anneau de renfort en acier inox à partir du taraudage 1"1/4)
 REF. ZFP

Diamètre (mm)

20 x 1/2"	32 x 1"	50 x 1"1/2	90 x 2"
20 x 3/4"	40 x 1"	50 x 2"	90 x 3"
25 x 3/4"	40 x 1"1/4	63 x 2"	90 x 4"
25 x 1"	40 x 1"1/2	75 x 2"	110 x 3"
32 x 3/4"	50 x 1"1/4	75 x 2"1/2	110 x 4"

RACCORD PP COMPRESSION MIXTE PN 16

Taraudé femelle laiton - REF. ZFPO

Diamètre (mm)

20 x 1/2"	32 x 1"	50 x 1"1/2
25 x 3/4"	40 x 1"1/4	63 x 2"

RACCORD PP COMPRESSION - PN 16

 Fileté mâle
 REF. ZMP

Diamètre (mm)

16 x 3/8"	32 x 3/4"	50 x 1"1/4	90 x 2"
16 x 1/2"	32 x 1"	50 x 1"1/2	90 x 2"1/2
16 x 3/4"	32 x 1"1/4	50 x 2"	90 x 3"
20 x 1/2"	32 x 1"1/2	63 x 1"1/2	90 x 4"
20 x 3/4"	40 x 1"	63 x 2"	110 x 2"
25 x 1/2"	40 x 1"1/4	75 x 2"	110 x 3"
25 x 3/4"	40 x 1"1/2	75 x 2"1/2	110 x 4"
25 x 1"	40 x 2"	75 x 3"	-

RACCORD PP COMPRESSION MIXTE PN 16

Fileté mâle laiton - REF. ZMPO

Diamètre (mm)

20 x 1/2"	32 x 1"	40 x 1"	50 x 1"1/2
25 x 3/4"	32 x 3/4"	40 x 1"1/4	63 x 2"

(Toutes données indicatives et non contractuelles - Variable selon source usine)

MAGNUM 3 G (3^e génération)

Le raccord à compression "emboîtez-serrez"

Un raccord à compression compact, performant et ultra-facile à mettre en œuvre pour tous les tubes PE.

Grâce au profil unique de sa bague de verrouillage, le raccord est prêt à l'emploi et coulisse sans effort sur le tube pour faciliter la mise en place et le montage à blanc sans préparation spécifique.

1 tour 1/2 suffit à compresser le joint pour assurer une étanchéité parfaite, la mise en butée des écrous indique la fin du serrage. Plus la pression interne est élevée, plus le joint s'écrase, renforçant l'étanchéité.



COUDE 90° PP COMPRESSION - PN 16
REF. ZGP

	Diamètre (mm)			
16	32	63	110	
20	40	75	-	
25	50	90	-	

COUDE 90° PP COMPRESSION MIXTE PN 16
Fileté mâle
REF. ZGMP

	Diamètre (mm)			
16 x 1/2"	25 x 3/4"	40 x 1"1/4	63 x 2"	
20 x 1/2"	25 x 1"	40 x 1"1/2	-	
20 x 3/4"	32 x 1"	50 x 1"1/4	-	
25 x 1/2"	40 x 1"	50 x 1"1/2	-	

TE 90° PP COMPRESSION - PN 16
REF. ZTP

	Diamètre (mm)									
	16	20	25	32	40	50	63	75	90	110

COUDE 45° PP COMPRESSION - PN 16
REF. ZHP

	Diamètre (mm)			
	32	40	50	63

TE RÉDUIT 90° PP COMPRESSION PN 16
REF. ZTRP

	Diamètre (mm)			
	25 x 20	40 x 32	50 x 40	63 x 50
	32 x 25	50 x 25	63 x 25	-
	40 x 25	50 x 32	63 x 32	-

BOUCHON PP COMPRESSION - PN 16
REF. ZCP

	Diamètre (mm)				
	16	25	40	63	90
	20	32	50	75	110

TE RÉDUIT 90° PP COMPRESSION PN 16
Taraudé femelle
(Avec anneau de renfort en acier inox à partir du diamètre 1"1/4)
REF. ZTFP

	Diamètre (mm)			
20 x 1/2"	32 x 3/4"	40 x 1"1/4	75 x 2"1/2	
20 x 3/4"	32 x 1" x 25	50 x 1"1/4	75 x 3"	
25 x 3/4"	32 x 1" x 32	50 x 1"1/2	90 x 3"	
25 x 1/2"	32 x 1" x 1/4	63 x 2"	110 x 4"	
25 x 1"	40 x 1"	75 x 2"	-	

RACCORD A BRIDE PP COMPRESSION - PN 16
Bride en acier zingué, perçage PN 10 - UNI 2223
REF. ZOP

	Diamètre (mm)			
	50 x 40	63 x 50	90 x 80	110 x 100
	50 x 50	75 x 65	90 x 100	-

BAGUE D'ANCRAGE EN PVC. Pour tubes PVC
REF. ZBAGUEPVC

	Diamètre (mm)					
	20	25	32	40	50	63

TE RÉDUIT 90° PP COMPRESSION PN 16
Fileté mâle
REF. ZTMP

	Diamètre (mm)		
	25 x 1/2"	32 x 1"	50 x 1"1/2
	25 x 3/4"	50 x 1"1/4	63 x 2"

Toutes données indicatives et non contractuelles - Variable selon source usine)

NE PAS OUBLIER

RACCORDEMENTS TUBES PE
Pages 25 à 33 de ce catalogue



Notre *plus* : Gamme bout à bout et emboîture en stock !

AVANTAGES PRODUIT

- Résistance chimique élevée
- Température de service élevée (environ +90°C)
- Bonne résistance aux chocs et à la fissuration
- Recyclabilité : matériau recyclable
- Faible rugosité de surface (faible perte de charge)



NOS FICHES TECHNIQUES SONT DISPONIBLES GRATUITEMENT EN TÉLÉCHARGEMENT ET SUR NOTRE SITE APIPLAST.FR

RAPPEL : QUELQUES DÉFINITIONS



Le Pas :
Il existe plusieurs pas, il correspond à la distance mesurée entre deux points homologues de deux filets consécutifs et s'exprime en mm. En plastique, le pas du gaz cylindrique est un grand classique

Taroudage :
Action d'usinage par enlèvement de matière qui consiste à réaliser des filets dans un trou préalablement. Exemple : un écrou

Filetage :
Opération consistant à former un filet le long d'une surface cylindrique. Exemple : une vis

**Un taroudage est toujours femelle.
Un filetage est toujours mâle**

Pas métrique (M). Voir tableau des correspondances, page 222

1,6	3	6	12	18	24	33
2	4	8	14	20	27	36
2,5	5	10	16	22	30	-

**Tube PP (Polypropylène)
En longueur 5 mètres**

Résistance exceptionnelle à de nombreux produits chimiques. Cela en fait un choix idéal pour le transport de fluides chimiques dans les processus industriels.

Diamètre extérieur (en mm)	Épaisseur (en mm)		
	SDR 33 (PN 3,1)	SDR 17 (PN 7,5)	SDR 11 (PN 12,5)
20	-	-	1,9
25	-	1,8	2,3
32	-	1,8	2,9
40	-	2,3	3,7
50	-	2,9	4,6
63	-	3,6	5,8
75	2,3	4,3	6,8
90	2,8	5,1	8,2
110	3,4	6,3	10
125	3,9	7,0	11,4
140	4,3	8,0	12,7
160	4,9	9,1	14,6
180	5,5	10,2	16,4
200	6,2	11,4	18,2
225	6,9	12,8	20,5
250	7,7	14,2	22,7
280	8,6	15,9	25,4
315	9,7	17,9	28,6
355	10,9	20,1	32,2
400	10,3	22,7	36,3
450	13,8	25,5	40,9
500	15,3	28,4	45,4
560	17,2	31,7	-
630	19,3	35,7	-
710	21,8	-	-
800	24,5	-	-
900	27,6	-	-
1000	30,6	-	-

Toutes données indicatives et non contractuelles - Variable selon source usine



COUDE 45° PP BOUT A BOUT
REF. HBM

	Diamètre (mm)		
	SDR 33	SDR 17	SDR 11
-	-	-	20
-	-	-	25
-	-	-	32
-	40	40	40
-	50	50	50
-	63	63	63
-	75	75	75
-	90	90	90
110	110	110	110
125	125	125	125
140	140	140	140
160	160	160	160
180	180	180	180
200	200	200	200
225	225	225	225
250	250	250	250
280	280	280	280
315	315	315	315
355	355	355	355
400	400	400	400
450	450	450	450
500	500	500	500



COUDE 90° PP BOUT A BOUT
REF. GBM

	Diamètre (mm)		
	SDR 33	SDR 17	SDR 11
-	-	-	20
-	-	-	25
-	-	-	32
-	-	-	40
-	50	50	50
-	63	63	63
-	75	75	75
-	90	90	90
110	110	110	110
125	125	125	125
140	140	140	140
160	160	160	160
180	180	180	180
200	200	200	200
225	225	225	225
250	250	250	250
280	280	280	280
315	315	315	315
355	355	355	355
400	400	400	400
450	450	450	450
-	500	500	500



TE 90° PP BOUT A BOUT
REF. TBM

	Diamètre (mm)		
	SDR 33	SDR 17	SDR 11
-	-	-	20
-	-	-	25
-	-	-	32
-	40	40	40
-	50	50	50
-	63	63	63
-	75	75	75
-	90	90	90
110	110	110	110
125	125	125	125
140	140	140	140
160	160	160	160
180	180	180	180
200	200	200	200
225	225	225	225
250	250	250	250
280	280	280	280
315	315	315	315
355	355	355	355
400	400	400	400
450	450	450	450
500	500	500	500



TE 90° RÉDUIT PP BOUT A BOUT
REF. TRBM

	Diamètre (mm)			
	SDR 17		SDR 11	
-	200 x 160	90 x 32	200 x 160	
90 x 63	225 x 90	90 x 63	225 x 90	
-	225 x 110	110 x 32	225 x 110	
-	255 x 160	110 x 50	255 x 160	
110 x 63	250 x 110	110 x 63	250 x 110	
110 x 90	250 x 160	110 x 90	250 x 160	
125 x 63	-	125 x 63	-	
-	-	140 x 63	-	
-	-	140 x 75	-	
140 x 90	-	140 x 90	-	
140 x 110	-	140 x 110	-	
160 x 63	-	160 x 63	-	
160 x 90	-	160 x 90	-	
160 x 110	-	160 x 110	-	
160 x 125	-	160 x 125	-	
180 x 63	-	180 x 63	-	
180 x 75	-	180 x 75	-	
180 x 110	-	180 x 110	-	
200 x 63	-	200 x 63	-	
200 x 90	-	200 x 90	-	
200 x 110	-	200 x 110	-	
200 x 125	-	200 x 125	-	

(Toutes données indicatives et non contractuelles - Variable selon source usine)

- Pression
- Ventilation Evacuation
- Mesure Régulation
- Supportage Outillages
- Tuyaux souples
- Plaqués Joints
- Transparents
- Gaoutchouc Polyuréthane
- Caillonnés Résines SVR
- Cuves Réteintions
- Informations techniques



**TE 45° PP
BOUT A BOUT**
REF. YBM



Diamètre (mm)

SDR 17	SDR 11
90	90
110	110
125	125
140	140
160	160
180	180
200	200
225	225



**RÉDUCTION EXCENTRIQUE PP
BOUT A BOUT**
REF. ERBM



Diamètre (mm)

SDR 17	SDR 11	SDR 17	SDR 11
-	25 x 20	200 x 160	200 x 160
-	32 x 25	75 x 50	75 x 50
-	40 x 25	75 x 63	75 x 63
-	40 x 32	90 x 63	90 x 63
-	50 x 32	90 x 75	90 x 75
-	50 x 40	110 x 63	110 x 63
-	63 x 32	110 x 90	110 x 90
-	63 x 40	125 x 63	125 x 63
63 x 50	63 x 50	125 x 90	125 x 90
140 x 125	140 x 125	125 x 110	125 x 110
160 x 90	160 x 90	200 x 180	200 x 180
160 x 110	160 x 110	225 x 160	225 x 160
160 x 125	160 x 125	225 x 180	225 x 180
160 x 140	160 x 140	225 x 200	225 x 200
180 x 90	180 x 90	250 x 200	250 x 200
180 x 125	180 x 125	250 x 225	250 x 225
180 x 160	180 x 160	-	-



**RÉDUCTION CONCENTRIQUE PP
BOUT A BOUT**
REF. RBM

Diamètre (mm)

SDR 17	SDR 11	SDR 17	SDR 11
-	25 x 20	140 x 125	140 x 125
-	32 x 20	160 x 90	160 x 90
-	32 x 25	160 x 110	160 x 110
-	40 x 20	160 x 125	160 x 125
-	40 x 25	160 x 140	160 x 140
-	40 x 32	180 x 90	180 x 90
-	50 x 25	180 x 110	180 x 110
50 x 32	50 x 32	180 x 125	180 x 125
50 x 40	50 x 40	180 x 140	180 x 140
-	63 x 32	180 x 160	180 x 160
-	63 x 40	200 x 140	200 x 140
63 x 50	63 x 50	200 x 160	200 x 160
-	75 x 32	200 x 180	200 x 180
-	75 x 40	225 x 140	225 x 140
-	75 x 50	225 x 160	225 x 160
75 x 63	75 x 63	225 x 180	225 x 180
90 x 50	90 x 50	225 x 200	225 x 200
90 x 63	90 x 63	250 x 160	250 x 160
90 x 75	90 x 75	250 x 180	250 x 180
110 x 50	110 x 50	250 x 200	250 x 200
110 x 63	110 x 63	250 x 225	250 x 225
110 x 75	110 x 75	280 x 200	280 x 200
110 x 90	110 x 90	280 x 225	280 x 225
125 x 63	125 x 63	280 x 250	280 x 250
125 x 75	125 x 75	315 x 200	315 x 200
125 x 90	125 x 90	315 x 225	315 x 225
125 x 110	125 x 110	315 x 250	315 x 250
140 x 75	140 x 75	315 x 280	315 x 280
140 x 90	140 x 90	-	-
140 x 110	140 x 110	-	-



COLLET PP - BOUT A BOUT
REF. QBM

Diamètre (mm)

SDR 33	SDR 17	SDR 11	SDR 33	SDR 17	SDR 11
-	-	20	180	180	180
-	-	25	200	200	200
-	-	32	225	225	225
-	40	40	250	250	250
-	50	50	280	280	280
-	63	63	315	315	315
-	75	75	355	355	355
-	90	90	400	400	400
110	110	110	450	450	450
125	125	125	500	500	500
140	140	140	560	560	-
160	160	160	630	630	-



Retrouvez la boulonnerie pages 78-79, nos brides, pages 80 à 83, nos joints, page 84, et nos colles et décapants, pages 85 à 89 de ce catalogue



**BRIDE TOURNANTE
AME ACIER REVÊTUE PP**
Perçage PN 10 suivant DIN 2501
REF. ODS

Diamètre (mm)

20	50	110	180	280	450
25	63	125	200	315	500
32	75	140	225	355	-
40	90	160	250	400	-

Toutes données indicatives et non contractuelles - Variable selon source usine



MANCHON D'ADAPTATION PP - BOUT A BOUT
Avec bague de renfort SDR 11 (PN 10)
Taraudé pas du gaz
REF. MFBM

Diamètre (mm) x taraudage (gaz)

20 x 1/2"	40 x 1"1/4	75 x 2"1/2
25 x 3/4"	50 x 1"1/2	-
32 x 1"	63 x 2"	-



MANCHON D'ADAPTATION PP - BOUT A BOUT
SDR 11 (PN 10) - Mâle x fileté pas du gaz
REF. MMBM

Diamètre (mm) x filetage (gaz)

20 x 1/2"	32 x 1"	50 x 1"1/2
25 x 3/4"	40 x 1"1/4	63 x 2"



UNION 3 PIÈCES PP - BOUT A BOUT
SDR 11 (PN 10)
Joints EPDM ou FPM
REF. BBM

Diamètre (mm)

20	40	75
25	50	90
32	63	110



EMBOU CANNÉLÉ - BOUT A BOUT
Mâle à souder x cannelé
REF. ABM

Diamètre (mm)

20 x 20 x 22	32 x 32 x 30	50 x 50 x 52
25 x 25 x 27	40 x 40 x 42	63 x 60 x 64



BOUCHON PP - BOUT A BOUT
REF. CBM

Diamètre (mm)

SDR 11		
20	75	180
25	90	200
32	110	225
40	125	250
50	140	280
63	160	315

Le **Standard Dimension Ratio**, communément abrégé **SDR** est le rapport entre le diamètre extérieur d'un tube et l'épaisseur de sa paroi. "SDR 11" signifie donc que le diamètre extérieur du tube est 11 fois supérieur à l'épaisseur de sa paroi.



NOUVEAU

Facile à monter !

MANCHON PP ÉLECTROSOUDABLE

Son matériau se distingue de par sa haute résistance aux chocs et sa capacité de résister aux températures de service élevées.
Résistance chimique - Résistance à la corrosion et aux intempéries
- Non toxique - Montage aisé - Poids léger - Paroi intérieure lisse - Exemption d'entretien - Economique.
Des tests réguliers garantissent une qualité supérieure permanente.
REF. ELECTROPP

Diamètre (mm) pour tubes SDR

Ø	SDR/PN	Ø	SDR
20	7,4 - 6	140	17 - 11
25	11 - 6	160	17 - 11
32	11 - 6	180	17 - 11
40	11 - 6	200	17 - 11
50	17 - 6	225	17 - 11
63	17 - 6	250	17 - 11
75	17 - 6	280	17 - 11
90	17 - 11	315	17 - 11
110	17 - 11	355	17 - 11
125	17 - 11	-	-

Existe aussi en PEHD et en PVDF, voir page 89 de ce catalogue



Retrouvez notre gamme
DE MACHINES ÉLECTROSOUDABLES PE/PP/PVDF
pages 223 à 225 de ce catalogue



Toutes données indicatives et non contractuelles - Variable selon source usine)

Pression

Ventilation
Evacuation

Mesure
Régulation

Supportage
Outillages

Tuyaux souples

Plaques
Joncs

Transparents

Goussin
Pouvréthane

Calfeutres
Résines SVR

Cuves
Rétentions

Informations
Techniques



Série emboîture !

CHOISIR LE BON RACCORD

- Les raccords en polypropylène (PP) présentent une rigidité accrue, notamment dans la température d'utilisation élevée (jusqu'à + 100°C).
- Ils se caractérisent par une résistance chimique élevée et par une bonne durabilité, même à hautes températures, envers un grand nombre de substances.



COUDE 90° PP EMBOÎTURE
Femelle à souder
REF. GIM

Diamètre (mm)				
16	32	63	110	
20	40	75	-	
25	50	90	-	



COUDE 45° PP EMBOÎTURE
Femelle à souder
REF. HIM

Diamètre (mm)				
16	32	63	110	
20	40	75	-	
25	50	90	-	



TE 90° PP EMBOÎTURE
Femelle à souder
REF. TIM

Diamètre (mm)				
16	32	63	110	
20	40	75	-	
25	50	90	-	



BOUCHON PP EMBOÎTURE
Femelle à souder
REF. CIM

Diamètre (mm)				
16	25	40	63	90
20	32	50	75	110



RÉDUCTION PP EMBOÎTURE
Mâle / Femelle à souder
REF. RIM

Diamètre (mm)		
20 x 16	50 x 20	75 x 50
25 x 16	50 x 25	75 x 63
25 x 20	50 x 32	90 x 63
32 x 20	50 x 40	90 x 75
32 x 25	63 x 25	110 x 63
40 x 20	63 x 32	110 x 90
40 x 25	63 x 40	-
40 x 32	63 x 50	-



MANCHON PP EMBOÎTURE
Femelle à souder
REF. MIM

Diamètre (mm)				
16	25	40	63	90
20	32	50	75	110



COLLET STRIE PP EMBOÎTURE
Femelle à souder
REF. QRM

Diamètre (mm)				
16	25	40	63	90
20	32	50	75	110



Retrouvez la boulonnerie pages 78-79, nos brides, pages 80 à 83, nos joints, page 84, et nos colles et décapants, pages 85 à 89 de ce catalogue



UNION 3 PIÈCES PP EMBOÎTURE à souder
Femelle à souder.
Joints toriques EPDM et FPM
REF. BIM

Diamètre (mm)				
16	25	40	63	
20	32	50	-	



UNION 3 PIÈCES PP EMBOÎTURE à souder
Femelle à souder. emboîture/tarudée pas du gaz cylindrique. Joints toriques EPDM et FPM
REF. BIFGM

Diamètre (mm)		
20 x 1/2"	32 x 1"	50 x 1"1/2
25 x 3/4"	40 x 1"1/4	63 x 2"



EMBOÛT CANNÉ PP EMBOÎTURE
Mâle à souder x cannelé.
REF. AIM

Diamètre (mm)		
20 x 20 x 22	32 x 32 x 30	50 x 50 x 52
25 x 25 x 27	40 x 40 x 42	63 x 60 x 64

Toutes données indicatives et non contractuelles - Variable selon source usine



BRIDE LIBRE PVC-C

Pour collet QRM - Tenue mécanique PN 16
Perçage PN 10/16 suivant DIN 8063
et UNI 2223
REF. ODC

Diamètre (mm)				
20	32	50	75	110
25	40	63	90	-



BRIDE PLEINE PP

Tenue mécanique PN 6.
Perçage PN 10/16 suivant DIN 2501
REF. FCM

Diamètre (mm)	Épaisseur (mm)
20	15
25	15
32	15
40	20
50	20
63	20
75	20
90	25
110	25
125	25
140	25
160	25
180	25
200	30
225	30
250	30
280	30
315	30



UNION 3 PIÈCES PP femelle à souder LAITON

Femelle taraudée pas du gaz cylindrique
Joint FPM
REF. BIFMOM

Diamètre (mm)	
20 x 1/2"	40 x 1"1/4
25 x 3/4"	50 x 1"1/2
32 x 1"	63 x 2"



UNION 3 PIÈCES PP femelle à souder LAITON

Mâle fileté pas du gaz cylindrique
Joint FPM
REF. BIROM

Diamètre (mm)	
20 x 1/2"	40 x 1"1/4
25 x 3/4"	50 x 1"1/2
32 x 1"	63 x 2"



COUDE 90° PP à souder

Femelle taraudée avec bague de renfort
REF. GIMM

Diamètre (mm)	
20 x 1/2"	32 x 1"
25 x 3/4"	40 x 1"1/4



TE 90° PP à souder

Femelle taraudée avec bague de renfort
REF. TIMM

Diamètre (mm)	
20 x 1/2"	32 x 1"
25 x 3/4"	40 x 1"1/4



MANCHON TARAUDÉ à souder

Femelle taraudée pas du gaz cylindrique
avec bague de renfort
REF. MIMM

Diamètre (mm)	
20 x 1/2"	40 x 1"1/4
25 x 3/4"	50 x 1"1/2
32 x 1"	63 x 2"



MAMELON D'ADAPTATION PP EMBOÎTURE

Femelle à souder x mâle fileté
REF. NIFM

Diamètre (mm)		
16 x 3/8"	32 x 1"	63 x 2"
20 x 1/2"	40 x 1"1/4	-
25 x 3/4"	50 x 1"1/2	-



Spécial série emboîture !

BRIDE TOURNANTE AME ACIER REVÊTUE PP

Perçage PN 10 suivant DIN 2501
REF. ODS (Ø 20 à 75) - REF. ODSA (Ø 90 à 500)

Diamètre (mm)			
20	75	180	355
25	90	200	400
32	110	225	450
40	125	250	500
50	140	280	-
63	160	315	-



RÉDUCTION PP EMBOÎTURE

Femelle à souder - Fileté pas du gaz
cylindrique renforcé
REF. RIMM

Diamètre (mm)		
20 x 3/8"	32 x 3/4"	50 x 1"1/4
25 x 1/2"	40 x 1"	-



Retrouvez la boulonnerie pages 78-79, nos brides, pages 80 à 83, nos joints, page 84, et nos colles et décapants, pages 85 à 89 de ce catalogue

Toutes données indicatives et non contractuelles - Variable selon source usine

Pression

Ventilation
Evacuation

Mesure
Régulation

Supportage
Outillages

Tuyaux souples

Plaques
Joncs

Transparents

Goujons
Poutrelles

Cailloux
Résines SVR

Cuves
Rétentions

Informations
Techniques

Série à visser !

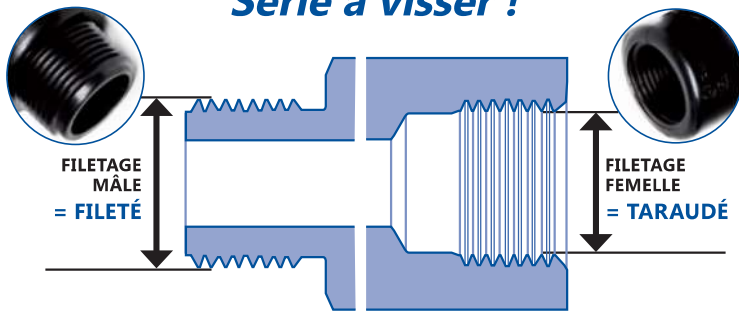

“Toute une gamme de raccords série pression, en raccordement filetés / taraudés”

Correspondance filetages Gaz en millimètres, page 222 de ce catalogue



COUDE 90° PP - PN 10 NOIR
Fileté mâle - REF. GMM

Diamètre (mm)			
1/2"	3/4"	1"	1"1/2



COUDE 90° PP - PN 10 NOIR
Taraudé femelle - REF. GFM

Diamètre (mm)			
1/2"	1"	1"1/2	4"
3/4"	1"1/4	2"	-



COUDE 90° PP - PN 10 NOIR
Fileté mâle / taraudé femelle - REF. GMFM

Diamètre (mm)			
1/2"	3/4"	1"	1"1/4



TE 90° PP - PN 10 NOIR
Taraudé femelle - REF. TFM

Diamètre (mm)					
1/2"	3/4"	1"	1"1/4	1"1/2	2"



TE 90° PP - PN 10 NOIR
Mâle fileté - REF. TMM

Diamètre (mm)					
1/2"	3/4"	1"	1"1/4	1"1/2	2"



MAMELON DOUBLE PP - PN 10 NOIR
Fileté mâle - REF. NFM

Diamètre (mm)					
1/2"	3/4"	1"	1"1/4	1"1/2	2"



MAMELON RÉDUIT PP - PN 10 NOIR
Fileté mâle - REF. NRFM

Diamètre (mm)		
3/4" x 1/2"	1"1/4 x 1"	2" x 1"1/2
1" x 3/4"	1"1/2 x 1/4"	-



BOUCHON PP - PN 10 NOIR
Taraudé femelle - REF. CFM

Diamètre (mm)					
1/2"	3/4"	1"	1"1/4	1"1/2	2"



BOUCHON PP - PN 10 NOIR
Mâle fileté - REF. PFM

Diamètre (mm)					
1/2"	3/4"	1"	1"1/4	1"1/2	2"



CROIX PP - PN 10 NOIR
Fileté mâle - REF. XMM

Diamètre (mm)			
2"	2"1/2	3"	4"



MANCHON PP - PN 10 NOIR
Taraudé femelle - REF. MFM

Diamètre (mm)			
1/2"	1"	2"1/2	4"
3/4"	1"1/4	3"	-



MANCHON RÉDUIT PP - PN 10 NOIR
Taraudé femelle - REF. MRFM

Diamètre (mm)		
3/4" x 1/2"	1"1/2 x 1"1/4	3" x 2"
1" x 3/4"	2" x 1"1/2	3" x 2"1/2
1/4" x 1"	2"1/2 x 2"	4" x 3"



RÉDUCTION PP - PN 10 NOIR
Fileté et taraudé femelle réduite - REF. RFM

Diamètre (mm)		
3/4" x 1/2"	1"1/2 x 1"1/4	3" x 2"1/4
1" x 3/4"	2"1/2 x 1"1/2	3" x 2"1/2
1"1/4 x 3/4"	2"1/2 x 2"	4" x 3"
1"1/4 x 1"	3" x 2"	-



RÉDUCTION PP - PN 10 NOIR
Fileté mâle et taraudé femelle réduite - REF. DFM

Diamètre (mm)		
3/4" x 1/2"	1"1/4 x 1"	2" x 1"
1" x 1/2"	1"1/2 x 3/4"	2" x 1"1/4
1" x 3/4"	1"1/2 x 1"	2" x 1"1/2
1"1/4 x 1/2"	1"1/2 x 1"1/4	2"1/2 x 2"
1"1/4 x 3/4"	2" x 3/4"	-



RÉDUCTION PP - PN 10 NOIR
Taraudé et fileté mâle réduit - REF. IFFM

Diamètre (mm)		
3/4" x 1/2"	1"1/4 x 3/4"	2"1/2 x 2"
1" x 1/2"	1"1/4 x 1"	3" x 2"
1" x 3/4"	1"1/2 x 1/4"	3" x 2"1/2
1"1/4 x 3/4"	2" x 1"1/2	4" x 3"

Toutes données indicatives et non contractuelles - Variable selon source usine



Retrouvez notre ruban Téflon, page 87 de ce catalogue.

Spécial série emboîture !



ROBINET PP - PN 10

Avec embouts femelles à souder. Sièges PTFE. Joints EPDM ou FPM REF. VKDIM



à partir du D75

Diamètre (mm)

20	32	50	75	110
25	40	63	90	

POUR SOUDURE PAR ÉLECTROFUSION OU BOUT À BOUT



ROBINET PP - PN 10

avec embouts mâles à souder. Sièges PTFE. Joints EPDM ou FPM REF. VKDBM



à partir du D75

Diamètre (mm)

20	32	50	75	110
25	40	63	90	



ROBINET PP - PN 10

Avec embouts mâles pour soudure dans l'emboîture. Sièges PTFE. Joints EPDM ou FPM REF. VKDDM



à partir du D75

Diamètre (mm)

20	32	50	75	110
25	40	63	90	



ROBINET PP - PN 10

Avec brides fixes DIN 8063 PN 10/16. Sièges PTFE. Joints EPDM ou FPM REF. VKDOM



à partir du D75

Diamètre (mm)

20	32	50	75	110
25	40	63	90	



ROBINET PP - PN 10

Avec embouts femelles taraudés pas du gaz. Sièges PTFE. Joints EPDM ou FPM REF. VKDFM

Diamètre (mm)

1/2"	1"	1 1/2"
3/4"	1 1/4"	2"



POIGNÉE CADENASSABLE

(Cadenas non inclus) REF. SHKD

Diamètre (mm)

15-20	25-32	40-50	63
-------	-------	-------	----



ROBINET PP en "L"

3 voies. Percé en L. Embouts femelles à souder. Sièges PTFE. Joints EPDM ou FPM REF. TKDIM / L

Diamètre (mm)

20	25	32	40	50	63
----	----	----	----	----	----



ROBINET PP en "T"

3 voies. Percé en T. Embouts femelles à souder. Sièges PTFE. Joints EPDM ou FPM REF. TKDIM / T

Diamètre (mm)

20	25	32	40	50	63
----	----	----	----	----	----



ROBINET PP en "L"

3 voies. Percé en L. Embouts femelles taraudés pas du gaz. Sièges PTFE. Joints EPDM ou FPM REF. TKFM / L

Diamètre (mm)

1/2"	1"	1 1/2"
3/4"	1 1/4"	2"



ROBINET PP en "T"

3 voies. Percé en T. Embouts femelles pas du gaz. Sièges PTFE. Joints EPDM ou FPM REF. TKFM / T

Diamètre (mm)

1/2"	1"	1 1/2"
3/4"	1 1/4"	2"



POUR SOUDURE PAR ÉLECTROFUSION OU BOUT À BOUT

ROBINET PP en "L"

3 voies. Percé en L. Embouts mâles en PP. Sièges PTFE. Joints EPDM ou FPM REF. TKBM / L

Diamètre (mm)

20	25	32	40	50	63
----	----	----	----	----	----



POUR SOUDURE PAR ÉLECTROFUSION OU BOUT À BOUT

ROBINET PP en "T"

3 voies. Percé en T. Embouts mâles en PP. Sièges PTFE. Joints EPDM ou FPM REF. TKBM / T

Diamètre (mm)

20	25	32	40	50	63
----	----	----	----	----	----



Retrouvez le détail de fonctionnement de nos vannes 3 voies, page 17 de ce catalogue.





VANNE A MEMBRANE PP PN 10
 Mâles à souder
 Joints EPDM, FPM, EPDM/PTFE
 REF. DKDM 20 à 63
 REF. VMVM 75 à 110



A partir du D75

Diamètre (mm)

20	32	50	75	110
25	40	63	90	-

NOUVEAU



VANNE A MEMBRANE PP - PN 10
 Avec brides fixes suivant EN/ISO/DIN.
 Encombrement DIN 3202
 Joints EPDM, FPM, EPDM/PTFE
 REF. DKOM Ø 20 à 63
 REF. VMOM Ø 75 à 110



A partir du D75

Diamètre (mm)

20	32	50	75	110
25	40	63	90	-



VANNE A MEMBRANE PP - PN 10
 Manchons union 2 pièces femelles à souder
 Joints EPDM, FPM, EPDM/PTFE
 REF. DKUIM

Diamètre (mm)

20	25	32	40	50	63
----	----	----	----	----	----



CLAPET DE RETENUE à siège incliné - PN 10
 Manchons union 2 pièces femelles à souder
 Joint FPM. Contre pression mini de 0,015 à 0,035. REF. VRUIM

Diamètre (mm)

20	25	32	40	50	63
----	----	----	----	----	----



VANNE PAPILLON EN PPH GR PN 10
 Commande manuelle à levier. Papillon en PPh. Manchette EPDM ou FPM.
 REF. FKOM

Diamètre (mm)

50	75	110	140	200
63	90	125	160	225



CLAPET DE RETENUE à siège incliné - PN 10
 Femelles à souder. Joint FPM Contre pression mini de 0,035. REF. VRIM

Diamètre (mm)

75*	90**
-----	------



CLAPET DE RETENUE à battant PP - PN 10
 Montage entre brides PN 10 - Contre pression minimale de 0,3 bar - Joints EPDM ou FPM
 REF. FROM (ancienne REF. S460 PP)

Diamètre (mm)

40	63	90	140	225*	315*
50	75	110	160	280*	-



VANNE PAPILLON EN PPH GR - PN 10
 Commande manuelle à levier. Papillon en PPh. Manchette EPDM ou FPM.
 REF. FKOM/CR

Diamètre (mm)

50	90	140	225	313***
63	110	160	250	355*
75	125	200	280	400*



CLAPET DE RETENUE à boule - PN 10
 Manchon union 2 pièces mâle / femelle à souder. Montage horizontal ou vertical. Contre pression minimale 0,4 bar en position horizontale - Joint FPM.
 REF. SRIM

Diamètre (mm)

20	25	32	40	50	63
----	----	----	----	----	----



MICROVANNE A MEMBRANE PP - PN 6
 Avec unions 2 pièces femelles à souder.
 Joints EPDM, FPM, CR + PTFE
 REF. CMUIM

Diamètre (mm) 20



FILTRE A TAMIS à siège incliné - PN 10
 Unions 2 pièces femelles à souder. En standard tamis PVC maille de 1,5 mm. REF. RVUIM

Diamètre (mm)

20	25	32	40	50	63
----	----	----	----	----	----



MICROVANNE A MEMBRANE PP - PN 6
 Embouts mâles à souder.
 Joints EPDM, FPM, CR + PTFE
 REF. CMDM

Diamètre (mm) 20



FILTRE A TAMIS à siège incliné.
 En standard tamis PVC maille de 1,5 mm. Femelles à souder. REF. RVIM

Diamètre (mm)

75*	90**	110**
-----	------	-------



MICROVANNE A MEMBRANE PP - PN 6
 Raccordements femelles à souder.
 Joints EPDM, FPM, CR + PTFE
 REF. CMIM

Diamètre (mm) 20



TAMIS pour filtre "RV"
 Existe au pas de 0,7 mm inox et de 1,5 mm PP
 Compatible tous filtres "série VR". REF. RV

Diamètre (mm)

16/20	25	32	40	50	63	75	90	110
-------	----	----	----	----	----	----	----	-----

*PN 6 - **PN 4 - ***PN 8

Toutes données indicatives et non contractuelles - Variable selon source usine)

PIÈCES DE RECHANGE DE ROBINETTERIE SUR DEMANDE



Facile à monter !

Capable de dissiper les charges électrostatiques ! TUBES PPS-EL (PolyPropylène Electro-conducteur)

Les tubes en PPS-EL sont donc particulièrement adaptés à des applications industrielles où la sécurité, la résistance aux produits chimiques, et la durabilité sont cruciales, comme dans l'industrie chimique, pharmaceutique, et dans certains domaines de la manufacture où le contrôle des charges électrostatiques est essentiel.

Diamètre extérieur (mm)	Épaisseurs (en mm)		
	SDR 33 (PN 3,1)	SDR 17 (PN 7,5)	SDR 11 (PN 12,5)
32	-	-	3,0
50	-	-	4,6
63	-	-	5,8
75	-	-	6,8
90	2,8	-	8,2
110	3,4	6,3	10,0
160	4,9	9,1	-
200	6,2	11,4	-
225	6,9	-	-
315	9,7	-	-

MOP (Maximum Operating Pressure) : Pression effective maximale du fluide dans le système de canalisations, exprimée en bar, qui est admise en utilisation continue sur une durée de plus de 50 ans à 20°C.



COUDE 90° PPS-EL NOIR BOUT À BOUT REF. ELGBM

Diamètre (mm)	Diamètre (mm)		
	SDR 33 mop <1,5 Bar	SDR 17 mop <3,5 Bar	SDR 11 mop <6 Bar
-	-	-	32
-	-	-	50
-	-	-	63
-	-	-	75
-	-	-	90
110	110	110	110
160	160	-	-
200	200	-	-
225	-	-	-
250	-	-	-
315	-	-	-



TE 90° PPS-EL NOIR BOUT À BOUT REF. ELTBM

Diamètre (mm)	Diamètre (mm)		
	SDR 33 mop <1,5 Bar	SDR 17 mop <3,5 Bar	SDR 11 mop <6 Bar
-	-	-	32
-	-	-	50
-	-	-	63
-	-	-	75
-	-	-	90
110	110	110	110
160	160	-	-
200	200	-	-
225	-	-	-
250	-	-	-
315	-	-	-



AVANTAGES PRODUIT

- Adaptés dans des zones où la sécurité contre les décharges électrostatiques Atex est cruciale
- Conductivité électrique
- Résistance chimique exceptionnelle
- Répond aux normes strictes de sécurité pour les applications dans les zones à risques, notamment ATEX (Atmosphères Explosibles)
- Applications sous pression
- Absorbe peu d'humidité, ce qui maintient ses propriétés électriques et mécaniques stables dans des environnements humides



NOS FICHES TECHNIQUES SONT DISPONIBLES GRATUITEMENT EN TÉLÉCHARGEMENT ET SUR NOTRE SITE APIPLAST.FR



RÉDUCTION ÉTAGÉE PPS-EL NOIRE BOUT À BOUT REF. ELRBM

Diamètre (mm)	Diamètre (mm)		
	SDR 33 mop <1,5 Bar	SDR 17 mop <3,5 Bar	SDR 11 mop <6 Bar
-	-	-	63 à 16
-	-	-	75 à 32
-	-	-	110 à 63
160 à 110	160 à 110	-	-
225 à 160	225 à 160	-	-
315 à 225	-	-	-



COLLET PPS-EL BOUT À BOUT REF. ELQBM

Diamètre (mm)	Diamètre (mm)					
	SDR 33	SDR 17	SDR 11	SDR 33	SDR 17	SDR 11
-	-	-	32	160	160	-
-	-	-	50	200	200	-
-	-	-	63	225	-	-
-	-	-	75	250	-	-
-	-	-	90	315	-	-
110	110	110	-	-	-	-



BRIDE LIBRE PPS-EL BOUT À BOUT REF. EL0DS

Diamètre (mm)	Diamètre (mm)					
	32	50	75	110/125	200	250
40	63	90	160/180	225	315	-



Retrouvez la boulonnerie pages 78-79, nos brides, pages 80 à 83, nos joints, page 84, et nos colles et décapants, pages 85 à 89 de ce catalogue

Toutes données indicatives et non contractuelles - Variable selon source usine

Pression

Ventilation
Évacuation

Mesure
Régulation

Supportage
Outillages

Tuyaux souples

Plaques
Joncs

Transparents

Gaoucheouc
Pouvéthane

Caillonnés
Résines SVR

Cuves
Rétentions

Informations
Techniques

Le plastique phare de l'industrie chimique, conçu pour des performances inégalées !



Un des plus grands stocks national de produits en PVDF !

TUBE PVDF (Polyfluorure de Vinylidène) En longueur 5 mètres

La température des tubes en PVDF varie entre -29°C et 100°C.

Le PVDF a un point de fusion de 171 °C.

Le tube PVDF "liner" est traité pour faciliter le frettage (revêtement par fibre de verre et résine) : outre la protection contre les UV et les intempéries, ce dernier permet d'augmenter la résistance mécanique du tube et de prolonger sa durée de vie. Cette prestation peut être prise en charge et sera réalisée en nos ateliers !

Diamètre extérieur (en mm)	Épaisseur (en mm)		
	SDR 33 (PN 10)	SDR 21 (PN 16)	Liner (avec surface traitée pour frettage)
16	-	1,9	-
20	-	1,9	-
25	-	1,9	-
32	-	2,4	2,4
40	-	2,4	2,4
50	-	3,0	3,0
63	2,0	3,0	3,0
75	2,3	3,6	3,0
90	2,8	4,3	3,0
110	3,4	5,3	3,0
125	3,9	6,0	3,0
140	4,3	6,7	-
160	4,9	7,7	3,0
180	5,5	8,6	-
200	6,2	9,6	3,0
225	6,9	10,8	-
250	7,7	11,9	3,0
280	8,6	13,4	3,5
315	9,7	-	4,0
355	10,9	-	-
400	12,3	-	-

Toutes données indicatives et non contractuelles - Variable selon source usine

AVANTAGES PRODUIT

- **PVDF** : nombreuses applications industrielles, notamment dans le traitement chimique, la gestion de l'eau et l'industrie pharmaceutique.
- **Excellente résistance chimique** : résistance exceptionnelle et particulièrement adaptés pour le transport de fluides chimiques agressifs.
- **Stabilité à haute température** : de -40 °C à +140 °C
- **Excellente résistance à la dégradation par les UV**
- **Propriétés mécaniques élevées**
- **Haute résistance à la traction, à la compression et à l'impact**
- **Rigidité élevée**
- **Pureté élevée**
- **Bonne résistance à l'abrasion**
- **Le PVDF a une faible perméabilité aux gaz et vapeurs**
- **Recyclabilité : matériau recyclable**
- **Les tubes en PVDF sont donc une solution avancée et fiable pour les systèmes de tuyauterie sous pression, offrant des performances exceptionnelles dans des conditions extrêmes**

NOS FICHES TECHNIQUES SONT DISPONIBLES GRATUITEMENT EN TÉLÉCHARGEMENT ET SUR NOTRE SITE APIPLAST.FR



Retrouvez notre gamme **DE MACHINES ÉLECTROSOUDABLES PP/PE/PVDF** pages 223 à 225 de ce catalogue



Manchon électrosoudable, voir page 89 de ce catalogue



Retrouvez notre gamme résines et fibre de verre pour vos frettages, page 200 de ce catalogue



COUDE 90° PVDF BOUT A BOUT
REF. GBF

	Diamètre (mm)			
	SDR 33		SDR 21	
-	125	20	125	
-	140	25	140	
-	160	32	160	
-	200	40	200	
-	225	50	225	
-	250	63	250	
-	280	75	280	
90	315	90	-	
110	-	110	-	



COUDE 45° PVDF BOUT A BOUT
REF. HBF

	Diamètre (mm)			
	SDR 33		SDR 21	
-	125	20	125	
-	140	25	140	
-	160	32	160	
-	200	40	200	
-	225	50	225	
-	250	63	250	
-	280	75	280	
90	315	90	315	
110	-	110	-	



TE 90° PVDF BOUT A BOUT
REF. TBF

	Diamètre (mm)			
	SDR 33		SDR 21	
-	125	20	125	
-	140	25	140	
-	160	32	160	
-	200	40	200	
-	225	50	225	
-	250	63	250	
-	280	75	280	
90	315	90	-	
110	-	110	-	



TE RÉDUIT 90° PVDF BOUT A BOUT
REF. TRBF

	Diamètre (mm)			
	SDR 33		SDR 21	
-	110 x 90	63 x 20	110 x 90	
-	160 x 63	63 x 25	160 x 63	
-	160 x 90	63 x 32	160 x 90	
-	160 x 110	63 x 50	160 x 110	
-	225 x 110	90 x 63	225 x 110	
-	-	110 x 163	-	



BOUCHON PVDF BOUT A BOUT
REF. CBF

	Diamètre (mm)						
	SDR 21						
20	25	32	40	50	63	110	



RÉDUCTION CONCENTRIQUE PVDF BOUT A BOUT
REF. RBF

	Diamètre (mm)			
	SDR 33		SDR 21	
-	-	25 x 20	75 x 63	
-	-	32 x 20	90 x 50	
-	90 x 63	32 x 25	90 x 63	
-	90 x 75	40 x 20	90 x 75	
-	110 x 63	40 x 25	110 x 63	
-	110 x 75	40 x 32	110 x 75	
-	110 x 90	50 x 25	110 x 90	
-	140 x 63	50 x 32	140 x 63	
-	140 x 110	50 x 40	140 x 110	
-	160 x 110	63 x 25	160 x 110	
-	160 x 140	63 x 32	160 x 140	
-	200 x 160	63 x 40	200 x 160	
-	225 x 110	63 x 50	-	
-	225 x 160	75 x 50	225 x 160	
-	225 x 220	-	-	



UNION PVDF BOUT A BOUT
Joint FPM
REF. BBF

	Diamètre (mm)					
	SDR 21					
20	25	32	40	50	63	



COLLET PVDF BOUT A BOUT
REF. QBF

	Diamètre (mm)			
	SDR 33		SDR 21	
-	125	20	125	
-	140	25	140	
-	160	32	160	
-	180	40	180	
-	200	50	200	
-	225	63	225	
-	250	75	250	
90	-	90	280	
110	-	110	315	

Toutes données indicatives et non contractuelles - Variable selon source usine



Retrouvez la boulonnerie pages 78-79, nos brides, pages 80 à 83, nos joints, page 84, et nos colles et découpants, pages 85 à 89 de ce catalogue

Pression

Ventilation
Evacuation

Mesure
Regulation

Supportage
Outillages

Tuyaux souples

Plaqués
Joncs

Transparents

Goujons
Poutrelles

Caillottes
Résines SVR

Cuves
Rétentions

Informations
Techniques



COUDE 90° PVDF EMBOÎTURE - PN 16

Femelle à souder
REF. GIF

Diamètre (mm)			
16	32	63	110
20	40	75	-
25	50	90	-



COUDE 45° PVDF EMBOÎTURE - PN 16

Femelle à souder
REF. HIF

Diamètre (mm)		
20	40	75
25	50	90
32	63	110



TE 90° PVDF EMBOÎTURE - PN 16

Femelle à souder
REF. TIF

Diamètre (mm)			
16	32	63	110
20	40	75	-
25	50	90	-



RÉDUCTION PVDF EMBOÎTURE - PN 16

Mâle x femelle à souder
REF. RIF

Diamètre (mm)		
20 x 16	50 x 32	75 x 63
25 x 20	50 x 40	90 x 63
32 x 25	63 x 32	90 x 75
40 x 25	63 x 40	110 x 90
40 x 32	63 x 50	-



BOUCHON PVDF EMBOÎTURE - PN 16

Femelle à souder
REF. CIF

Diamètre (mm)		
16	32	63
20	40	75
25	50	90



DOUILLE CANNELÉE PVDF

Mâle à souder
REF. AIF

Diamètre (mm)		
20 x 20 x 22	32 x 32 x 30	50 x 50 x 52
25 x 25 x 27	40 x 40 x 42	63 x 60 x 64



MANCHON PVDF EMBOÎTURE - PN 16

Femelle à souder
REF. MIF

Diamètre (mm)		
20	40	75
25	50	90
32	63	110



UNION 3 PIÈCES PVDF standard - PN 16

Femelle à souder. Joint torique FPM.
Écrou pas du gaz.
REF. BIF

Diamètre (mm)		
20	32	50
25	40	63



EMBOÛT D'ADAPTATION PVDF - PN 16

Mâle à souder fileté pas du gaz cylindrique
REF. KIFF

Diamètre (mm)	
20 x 1/2"	40 x 1"1/4
25 x 3/4"	50 x 1"1/2
32 x 1"	63 x 2"



COLLET PVDF EMBOÎTURE - PN 16

Femelle à souder
REF. QRF

Diamètre (mm)				
16	25	40	63	90
20	32	50	75	110



MANCHON D'ADAPTATION PVDF - PN 16

Femelle à souder x femelle taraudée pas du gaz cylindrique
REF. MIFF

Diamètre (mm)	
20 x 1/2"	40 x 1"1/4
25 x 3/4"	50 x 1"1/2
32 x 1"	63 x 2"



BRIDE LIBRE PVC-C.

Pour collet QRF
REF. ODC

Diamètre (mm)		
20	40	75
25	50	90
32	63	110



Manchon électrosoudable, voir page 89 de ce catalogue

Toutes données indicatives et non contractuelles - Variable selon source usine

■ API stocke pour vous + de 50 000 raccords et + de 3000 vannes pour répondre à vos besoins urgents.



Retrouvez la boulonnerie pages 78-79, nos brides, pages 80 à 83, nos joints, page 84, et nos colles et décapants, pages 85 à 89 de ce catalogue



ROBINET PVDF à tournant sphérique PN 16

- ◆ Femelles à souder dans l'emboîture. REF. VKDIF
- ◆ Mâles à souder bout à bout. REF. VKDBF
- ◆ Vanne 3 voies, sphère percée en **L** et **T** = sur demande.

A partir du D90

	Diamètre (mm)									
	16	20	25	32	40	50	63	75	90	110
VKDIF	✓	✓	✓	✓	✓	✓	✓	✓	✓	✓
VKDBF	✓	✓	✓	✓	✓	✓	✓	✓	✓	✓



Voir fonctionnement et détails, pages 16 à 17 de ce catalogue
Poignée cadenassable, voir page 43 de ce catalogue



ROBINET PVDF à tournant sphérique à brides - PN 16

Siège PTFE - Joint FPM. Brides fixes.
Perçage suivant EN/ISO/DIN. GN10/16.
PN 10/16. Encombrement EN 558-1.
REF. VKDOF

Diamètre (mm)										
16	20	25	32	40	50	63	75	90	110	
✓	✓	✓	✓	✓	✓	✓	✓	✓	✓	





VANNE PVDF A MEMBRANE PN 10

Embouts mâles à souder
Membrane FPM ou PTFE
REF. DKDF Ø 20 à 75
REF. VMDF Ø 90 à 110

A partir du D90

Diamètre (mm)									
20	25	32	40	50	63	75	90	110	
✓	✓	✓	✓	✓	✓	✓	✓	✓	



VANNE PVDF A MEMBRANE - PN 10
Manchons union 3 pièces

Membrane FPM ou PTFE.
Femelles à souder dans l'emboîture.
REF. DKUIF

Diamètre (mm)					
20	25	32	40	50	63
✓	✓	✓	✓	✓	✓



CLAPET DE RETENUE A BILLE - PN 16

Avec raccord union extrémité femelle et/ou extrémité mâle à polyfuser.
Montage horizontal ou vertical
Contre pression minimale de 0,2 bar (en position horizontale) - Joint FPM
REF. SRIF

Diamètre (mm)					
20	25	32	40	50	63
✓	✓	✓	✓	✓	✓



VANNE PAPILLON CORPS EN PP GR - PN 10

Papillon PVDF, manchette FPM
Commande manuelle à levier
Joint FPM
REF. FKOF

Diamètre (mm)							
50	63	75	90	110	140	160	225
✓	✓	✓	✓	✓	✓	✓	✓



VANNE PAPILLON CORPS EN PP GR - PN 10

Papillon en PVDF. Manchette FPM
Commande manuelle par réducteur
Joint FPM
REF. FKOF/CR

Diamètre (mm)					
50	75	110	160	280	355
✓	✓	✓	✓	✓	✓
63	90	140	225	315	400



VANNE PVDF À MEMBRANE

Membrane FPM ou PTFE
Brides fixes. DIN 8063. PN 10/16.
Encombrement DIN 3202
REF. DKOF

Diamètre (mm)						
20	25	32	40	50	63	75
✓	✓	✓	✓	✓	✓	✓



MICROVANNE PVDF A MEMBRANE - PN 6

Raccordements femelles à polyfuser
Membrane FPM ou PTFE - Joint FPM*
REF. CM

CMDF : Embouts mâles à souder dans l'emboîture
CMIF : Embouts femelles à souder dans l'emboîture
CMUIF : *Union avec embouts femelles à souder dans l'emboîture
CMDF : Raccordement femelle taraudé

Diamètre (mm)			
REF. CMDF	REF. CMIF	REF. CMUIF	REF. CMFF
20	16	20	3/8"



CLAPET DE RETENUE à battant PVDF PN 10

Montage entre brides PN 10 - Contre pression minimale de 0,3 bar - Joint FPM
REF. FROF (ancienne REF. S460 PVDF)

Diamètre (mm)					
40	63	90	140	225	315
✓	✓	✓	✓	✓	✓
50	75	110	160	280	-

Toutes données indicatives et non contractuelles - Variable selon source usine

- Pression
- Ventilation Evacuation
- Mesure Régulation
- Supportage Outillages
- Tuyaux souples
- Plaques Joints
- Transparents
- Goujons PVC
- Caillottes Résines SVR
- Cuves Rétenions
- Informations techniques



NOS FICHES TECHNIQUES SONT DISPONIBLES GRATUITEMENT EN TÉLÉCHARGEMENT ET SUR NOTRE SITE APIPLAST.FR

AVANTAGES PRODUIT

- Version améliorée du PVC traditionnel, meilleure résistance à la chaleur et plus grande durabilité chimique
- Haute résistance à la température : 80-95 °C, aux fluides chauds ou pour des systèmes exposés à des températures élevées.
- Excellente résistance à de nombreux agents chimiques, adaptés pour le transport de produits chimiques dans des processus industriels ou le traitement des eaux usées.
- Le PVC-C est résistant à la corrosion
- Faible conductivité thermique, ce qui réduit les pertes de chaleur et peut contribuer à l'efficacité énergétique du système.
- Facilité d'installation (collage). Les tubes en PVC-C sont légers et peuvent être facilement coupés et assemblés sur le chantier, ce qui facilite l'installation. Se soudent aussi chimiquement pour créer des joints solides et étanches.
- Bonne résistance aux UV
- Meilleure isolation acoustique comparée à des matériaux plus durs comme le métal.
- Sécurité incendie. Le PVC-C est auto-extinguible

L'excellence du PVC, avec une touche de supériorité thermique !

TUBE PVC-C GRIS LISSE en longueur de 5 M (Polyvinyle Chlorure Sur-chloré)

Beaucoup plus résistants aux liquides corrosifs, ils permettront une évacuation de produits agressifs. Ces tubes PVC sont réservés à un usage industriel.

Diamètre extérieur (mm)	Épaisseur (mm)	Pression de service (bar)	Diamètre extérieur (mm)	Épaisseur (mm)	Pression de service (bar)
16	1,2	16	63	4,7	16
20	1,5	16	75	5,6	16
25	1,9	16	90	6,7	16
32	2,4	16	110	8,2	16
40	3,0	16	160	7,7	16
50	3,7	16	-	-	-



COUDE SIMPLE 90° PVC-C GRIS - PN 16

Femelles à coller
REF. GIC

Diamètre (mm)						
16	25	40	63	90	160	
20	32	50	75	110	225	



TE SIMPLE 90° PVC-C GRIS - PN 16

Femelles à coller
REF. TIC

Diamètre (mm)						
16	25	40	63	90	160	
20	32	50	75	110	225	



COUDE SIMPLE 45° PVC-C GRIS - PN 16

Femelles à coller
REF. HIC

Diamètre (mm)						
20	32	50	75	110	225	
25	40	63	90	160	-	



TE 90° PVC-C GRIS - PN 16

Femelle à coller et dérivation taraudée renforcée - REF. TIMC

Diamètre (mm)			
16 x 3/8"	25 x 3/4"	40 x 1"1/4	63 x 2"
20 x 1/2"	32 x 1"	50 x 1"1/2	-



COUDE 90° PVC-C GRIS - PN 16

Femelle à coller et taraudé renforcé
REF. GIMC

Diamètre (mm)		
16 x 3/8"	32 x 1"	63 x 2"
20 x 1/2"	40 x 1"1/4	-
25 x 3/4"	50 x 1"1/2	-



TE RÉDUIT 90° PVC-C GRIS - PN 16

Femelles à coller
REF. TRIC

Diamètre (mm)			
25 x 20	40 x 20	50 x 32	75 x 25
32 x 20	40 x 25	63 x 25	90 x 25
32 x 25	50 x 25	63 x 32	110 x 25



BOUCHON PVC-C GRIS - PN 16

Femelle à coller
REF. CIC

Diamètre (mm)				
20	32	50	75	110
25	40	63	90	-



MANCHON PVC-C GRIS - PN 16

Femelles à coller - REF. MIC

Diamètre (mm)					
16	25	40	63	90	160
20	32	50	75	110	225

Toutes données indicatives et non contractuelles - Variable selon source usine



UNION 3 PIÈCES PVC-C GRIS - PN 16
Femelles à coller - Joint torique EPDM
REF. BIC

Diamètre (mm)			
16	25	40	63
20	32	50	-



UNION 3 PIÈCES PVC-C GRIS
Femelle à coller et taraudée pas du gaz cylindrique - Joint torique EPDM
REF. BIFC

Diamètre (mm)			
16 x 3/8"	25 x 3/4"	40 x 1"1/4	63 x 2"
20 x 1/2"	32 x 1"	50 x 1"1/2	-



UNION 3 PIÈCES PVC-C GRIS
Femelle à coller et laiton taraudé
REF. BIFCO

Diamètre (mm)			
16 x 3/8"	25 x 3/4"	40 x 1"1/4	63 x 2"
20 x 1/2"	32 x 1"	50 x 1"1/2	-



UNION 3 PIÈCES PVC-C GRIS
Femelle à coller et laiton fileté
REF. BIRCO

Diamètre (mm)			
16 x 3/8"	25 x 3/4"	40 x 1"1/4	63 x 2"
20 x 1/2"	32 x 1"	50 x 1"1/2	-



EMBOUT PVC-C GRIS
Mâle/femelle à coller. Mâle fileté
REF. KIFC

Diamètre (mm)		
20/16 x 3/8"	40/32 x 1"	75/63 x 2"
25/20 x 1/2"	50/40 x 1"1/4	-
32/25 x 3/4"	63/50 x 1"1/2	-



MANCHON DE PASSAGE PVC-C GRIS
Femelle à coller, femelle taraudée.
Pas du gaz cylindrique, renforcé au piquage
REF. MIMC

Diamètre (mm)			
16 x 3/8"	25 x 3/4"	40 x 1"1/4	63 x 2"
20 x 1/2"	32 x 1"	50 x 1"1/2	-



RÉDUCTION SIMPLE PVC-C GRIS - PN 16
Mâle à coller x femelle à coller
REF. DIC

Diamètre (mm)			
20 x 16	40 x 32	75 x 50	110 x 75
25 x 20	50 x 32	75 x 63	110 x 90
32 x 20	50 x 40	90 x 50	160 x 110
32 x 25	63 x 32	90 x 63	-
40 x 20	63 x 40	90 x 75	-
40 x 25	63 x 50	110 x 63	-



COLLET PVC-C GRIS - PN 16
Femelle à coller, face striée pour joint plat
REF. QRC

Diamètre (mm)			
-	32	63	110
20	40	75	160
25	50	90	225



BRIDE LIBRE PVC-C GRIS
Perçage PN 10 pour collet QRC
REF. ODC

Diamètre (mm)								
20	25	32	40	50	63	75	90	110



Retrouvez la boulonnerie pages 78-79, nos brides, pages 80 à 83, nos joints, page 84, et nos colles et décapants, pages 85 à 89 de ce catalogue



Le PVC-C vous permet de gagner jusqu'à +40°C en tenue de température, sans changer vos habitudes de mise en œuvre du PVC pression (collage),



Toutes données indicatives et non contractuelles - Variable selon source usine

- Pression
- Ventilation Evacuation
- Mesure Regulation
- Supportage Outillages
- Tuyaux souples
- Plagues Joints
- Transparents
- Goutte à goutte Polyuréthane
- Caillottes Résines SVR
- Cuves Rétections
- Informations techniques



ROBINET PVC-C EPDM OU FPM PN 16

A tournant sphérique. Femelles à coller. Siège PTFE. REF. VKDIC à partir du D75

Diamètre (mm)

16	20*	25*	32*	40*	50*	63*	75	90	100
----	-----	-----	-----	-----	-----	-----	----	----	-----

*Existe aussi avec un embout femelle taraudée pas du gaz (de 20 x 1/2" à 63 x 2") et un embout femelle à coller : embout taraudé laiton : REF VKDIFOC / embout taraudé inox 316L : REF VKDIFXC



VANNE A MEMBRANE PVC-C - PN 10

Température de service 60°C max. Avec brides fixes suivant EN/ISO/DIN. DIN 8063. Encombrement DIN 3202 Joints EPDM, FPM ou EPDM/PTFE REF. DKOC

Diamètre (mm)

20	32	50	75	110
25	40	63	90	-



ROBINET PVC-C - PN 16

A tournant sphérique avec brides fixes DIN 8063 PN 10 / 16. Encombrement DIN 3202. Gamme service. Siège PTFE (*PN 10) REF. VKDOC

Diamètre (mm)

16	25	40	63
20	32	50	75



VANNE A MEMBRANE PVC-C - PN 10

Raccordements par unions Femelles à coller Joints EPDM, FPM ou EPDM/PTFE REF. DKUIC

Diamètre (mm)

20	32	50
25	40	63



ROBINET PVC-C - PN 16

A tournant sphérique. Femelles à coller. Siège PTFE - Joints EPDM ou FPM REF. VXIC

Diamètre (mm)

-	25	40	63	90
20	32	50	75	110



VANNE A MEMBRANE PVC-C - PN 10

Avec embouts mâles à coller Joints EPDM, FPM ou EPDM/PTFE REF. VMDC

Diamètre (mm)

-	25	40	63	90
20	32	50	75	110



ROBINET PVC-C 3 voies - PN 16

Siège PTFE. Femelles à coller Sphère percée en L - Joints EPDM ou FPM REF. TKDIC / L

Diamètre (mm)

20	25	32	40	50	63
----	----	----	----	----	----



VANNE PAPILLON CORPS EN PP GR - PN 10

Papillon en PVC-C. Manchette EPDM ou FPM Commande manuelle à levier REF. FKOC

Diamètre (mm)

50	75	110	160
63	90	140	225



ROBINET PVC-C 3 voies - PN 16

Siège PTFE. Femelles à coller. Sphère percée en T - Joints EPDM ou FPM REF. TKDIC / T

Diamètre (mm)

20	25	32	40	50	63
----	----	----	----	----	----



VANNE PAPILLON CORPS EN PP GR - PN 10

Papillon en PVC-C. Manchette EPDM ou FPM Commande manuelle à levier REF. FKOC

Diamètre (mm)

50	90	160	280
63	110	225	315
75	140	250	(PN 8)



POIGNÉE CADENASSABLE

(Cadenas non inclus) REF. SHKD

Diamètre (mm)

15-20	25-32	40-50	63
-------	-------	-------	----



FILTRE A TAMIS PVC-C - PN 16

Femelles à coller. En standard tamis PVC maille de 1,5 mm - Joints EPDM ou FPM REF. RVUIC Filtres, voir page 23

Diamètre (mm)

20	25	32	40	50	63
----	----	----	----	----	----



CLAPET DE RETENUE A BOULE PVC-C PN 16 - EASYFIT

Mâle et Femelle à coller. Montage horizontal ou vertical - Joint EPDM. Contre pression 0,2 bar (tableau page 22). REF. SXEIC

Diamètre (mm)

16	25	40	63	90
20	32	50	75	110



Toutes données indicatives et non contractuelles - Variable selon source usine

Retrouvez le mode de fonctionnement de nos vannes 3 voies, page 17 de ce catalogue

Tamis pour filtre "RV", page 44
Filtres en option, page 23 de ce catalogue



Pour des performances optimales en températures extrêmes !

TUBE PVC-C HTA chanfreinés aux 2 extrémités (HTA : haute température)

Le chanfrein a pour fonction de créer un bourrelet de colle à l'extrémité du tube lors de l'emboîtement en butée, tout en évitant à la colle d'être chassée entre les parties mâle et femelle lors de l'insertion.

Diamètre extérieur (mm)	HTA-F - PN 16 ^a		HTA - PN 16 ^b		HTA - PN 25 ^b	
	Ép. (mm)	L. (ml)	Ép. (mm)	L. (ml)	Ép. (mm)	L. (ml)
16	1,8	3	-	-	1,8	3
20	2,3	3	-	-	2,3	3
25	2,8	3	-	-	2,8	3
32	2,4	3	2,4	3	3,6	3
40	3,0	3	3,0	3	4,5	3
50	3,7	3	3,7	3	5,6	3
63	4,7	4	4,7	4	7,1	4
75	5,5	4	5,6	4	-	-
90	6,6	4	6,7	4	-	-
110	8,1	4	8,1	4	-	-
125	9,2	4	9,2	4	-	-
160	11,8	4	11,8	4	-	-

Épaisseurs : Ep. - Longueurs : L

L'angle du chanfrein doit être de 15° par rapport au tube. Ce chanfrein devra respecter les dimensions (A) du tableau ci-dessous :

Ø Tube	Cote A
16	1 à 2 mm
20 - 50	2 à 3 mm
63 - 160	3 à 6 mm

COUDE SIMPLE 45° HTA
Femelles à coller
REF. H8M

Diamètre (mm)					
16	25	40	63	90	125
20	32	50	75	110	160

COURBE 90° HTA
Femelles à coller
REF. H4C

Diamètre (mm)					
20	25	32	40	50	63

COUDE SIMPLE 90° HTA
Femelles à coller
REF. H4M

Diamètre (mm)					
16	25	40	63	90	125
20	32	50	75	110	160

AVANTAGES PRODUIT

- Avantages du PVC chloré (PVC-C) avec des améliorations spécifiques pour résister à des températures plus élevées et à des environnements chimiquement agressifs.
- Il peut typiquement résister à des températures continues jusqu'à 100 °C, au transport de fluides très chauds ou aux applications exposées à des températures ambiantes élevées.
- Le PVC-C HTA maintient l'excellente résistance chimique du PVC-C
- Résistant aux UV et aux intempéries
- Légèreté et facilité d'installation
- auto-extinguible et ne contribue pas à la propagation du feu, ce qui améliore la sécurité incendie des installations.
- Compatibilité avec l'eau potable



NOS FICHES TECHNIQUES SONT DISPONIBLES GRATUITEMENT EN TÉLÉCHARGEMENT ET SUR NOTRE SITE APIPLAST.FR



TE 90° HTA
Femelles à coller
REF. HTE

Diamètre (mm)					
16	25	40	63	90	125
20	32	50	75	110	160



TE RÉDUIT 90° HTA
Femelles à coller
REF. HTR

Diamètre (mm)				
20 x 16	40 x 25	63 x 25	75 x 40	90 x 75
25 x 16	40 x 32	63 x 32	75 x 50	110 x 40
25 x 20	50 x 20	63 x 40	75 x 63	110 x 50
32 x 16	50 x 25	63 x 50	90 x 32	110 x 63
32 x 20	50 x 32	75 x 20	90 x 40	110 x 75
32 x 25	50 x 40	75 x 25	90 x 50	110 x 90
40 x 20	63 x 20	75 x 32	90 x 63	-



MANCHON HTA
Femelles à coller
REF. HMA

Diamètre (mm)					
16	25	40	63	90	125
20	32	50	75	110	160

■ Note générale pour PVC-C HTA :
PN 25 (Ø 16 à Ø 63) et PN 16 (Ø 75 à Ø 160)

■ ^aHTA-F - PN 16 = eau froide sanitaire. Tube couleur orangé
^bHTA - PN 16 et PN 25 = tube couleur marron kaki

Toutes données indicatives et non contractuelles - Variable selon source usine

Pression

Ventilation
Evacuation

Mesure
Regulation

Supportage
Outillages

Tuyaux souples

Plaqués
Joints

Transparents

Gaoucheouc
Pouvréthane

Caillonnés
Résines SVR

Cuves
Rétentions

Informations
Techniques

(Toutes données indicatives et non contractuelles - Variable selon source usine)

RÉDUCTION SIMPLE HTA

 Mâle x femelle à coller
REF. HRS

Diamètre (mm)				
20 x 16	32 x 25	50 x 40	75 x 63	110 x 90
25 x 20	40 x 32	63 x 50	90 x 75	125 x 110

FOURRURE TARAUDÉE HTA

 Mâle à coller x femelle taraudée
REF. HFT

Diamètre (mm)	
25 x 1/2"	32 x 3/4"

RÉDUCTION DOUBLE HTA

Mâles x femelle à coller - REF. HRD

Diamètre (mm)				
25 x 16	50 x 25	75 x 25	90 x 50	160 x 90
32 x 16	50 x 32	75 x 32	90 x 63	160 x 110
32 x 20	63 x 20	75 x 40	110 x 50	160 x 125
40 x 16	63 x 25	75 x 50	110 x 63	-
40 x 20	63 x 32	90 x 25	110 x 75	-
40 x 25	63 x 40	90 x 32	125 x 90	-
50 x 20	75 x 20	90 x 40	160 x 75	-

MAMELON HTA

 Mâles à coller
REF. HMC

Diamètre extérieurs (mm) x Longueurs (ml)			
16 x 33	25 x 42	40 x 57	63 x 90
20 x 37	32 x 49	50 x 67	75 x 92

UNION 3 PIÈCES HTA

Femelle à coller - REF. H3P

Diamètre (mm)						
16	20	25	32	40	50	63

UNION 3 PIÈCES HTA

 Femelle à coller. Mâle fileté
REF. H3F/P - H3F/PB

Diamètre (mm)		
16 x 1/2"	20 x 3/4"	25 x 1"
20 x 1/2"	25 x 3/4"	-

UNION 3 PIÈCES MIXTE MÉTAL / HTA

Femelle à coller - Laiton taraudé - REF. H3GL

Diamètre (mm)				
20 x 16	32 x 25	50 x 40	75 x 63	110 x 90
25 x 20	40 x 32	63 x 50	90 x 75	125 x 110

UNION 3 PIÈCES MIXTE MÉTAL / HTA

 Femelle à coller - Laiton fileté
REF. H3FL

Diamètre (mm)			
16 x 3/8"	25 x 3/4"	40 x 1"1/4	63 x 2"
20 x 1/2"	32 x 1"	50 x 1"1/2	-

DOUILLE CANNELÉE HTA

Mâle à emboîter - Femelle à coller - REF. HDC

Diamètre (mm)					
16	20	25	32	40	50

COLLET STRIE HTA

 Femelle à coller
REF. HCS

Diamètre (mm)				
25	40	63	90	125
32	50	75	110	160

BOUCHON HTA

 Femelle à coller
REF. HBO

Diamètre (mm)					
16	25	40	63	90	125
20	32	50	75	110	160

RÉDUCTION CONCENTRIQUE HTA

 Mâle x femelle à coller
REF. HRDC

Diamètre (mm)			
125 x 63	125 x 75	160 x 110	160 x 125

BRIDE PN 16 EN POLYESTER FIBRE DE VERRE - PN 16

REF. BVR

Diamètre (mm) x DN			
20 x 15	50 x 40	75 x 60	110 x 110
25 x 20	50 x 50	75 x 65	125 x 125
32 x 25	63 x 50	75 x 80	140 x 125
40 x 32	63 x 60	90 x 80	160 x 150
40 x 40	63 x 65	110 x 100	200 x 200

BRIDE PN 16 EN POLYAMIDE FIBRE DE VERRE - PN 16 NOIR

REF. BPA

Diamètre (mm) x DN		
50 x 40	75 x 60	110 x 100
63 x 50	75 x 65	125 x 125
63 x 60	90 x 80	140 x 125



Retrouvez la boulonnerie pages 78-79, nos brides, pages 80 à 83, nos joints, page 84, et nos colles et décupants, pages 85 à 89 de ce catalogue

*PN 8



MANCHON MIXTE HTA
Mâle/femelle à coller x taraudé
avec bague de renfort
REF. HMM

Diamètre (mm)		
20/25 x 1/2"	32/40 x 1"	50/63 x 1"1/2"
25/32 x 3/4"	40/50 x 1"1/4"	75/63 x 2"



MANCHON HTA
Mâle/femelle à coller x taraudé laiton
REF. HMML

Diamètre (mm)		
16/20 x 3/8"	32/40 x 1"	75/63 x 2"
20/25 x 1/2"	40/50 x 1"1/4"	90/75 x 2"1/2"
25/32 x 3/4"	50/63 x 1"1/2"	110/90 x 3"



MANCHON HTA
Mâle/femelle à coller x taraudé INOX 316 L
REF. HMMS

Diamètre (mm)		
20/25 x 1/2"	25/32 x 3/4"	32/40 x 1"



TE 90° HTA LAITON
Femelle à coller x taraudé
REF. HTGRL

Diamètre (mm)	
32 x 3/4"	50 x 3/4"
40 x 3/4"	63 x 3/4"



TE TARAUDE HTA
Mâle/femelle à coller x taraudé avec bague
métallique
REF. HTG⁽¹⁾/ REF. HTGR⁽²⁾

Diamètre (mm)		
⁽¹⁾ 16 x 1/2"	⁽¹⁾ 20 x 1/2"	⁽¹⁾ 25 x 3/4"
⁽²⁾ 40 x 3/4"	⁽²⁾ 50 x 3/4"	⁽²⁾ 63 x 3/4"



EMBOUT HTA
Mâle/femelle à coller x fileté laiton
REF. HEAL⁽¹⁾/ REF. HELB⁽²⁾

Diamètre (mm)		
⁽¹⁾ 16/20 x 3/8"	⁽¹⁾ 32/40 x 1"	⁽¹⁾ 75/63 x 2"
⁽¹⁾ 20/25 x 1/2"	⁽¹⁾ 40/50 x 1"1/4"	⁽¹⁾ 90/75 x 2"1/2"
⁽¹⁾ 25/32 x 3/4"	⁽¹⁾ 50/63 x 1"1/2"	⁽¹⁾ 110/90 x 3"
⁽²⁾ 16/20 x 1/2"	⁽²⁾ 20/25 x 3/4"	⁽²⁾ 25/32 x 1"



EMBOUT HTA
Mâle/femelle à coller x fileté INOX 316 L
REF. HEAS

Diamètre (mm)		
20/25 x 1/2"	25/32 x 3/4"	32/40 x 1"



EMBOUT FILETÉ
Avec insert inox de renfort
REF. HEA⁽¹⁾/ REF. HEB⁽²⁾

Diamètre (mm)		
⁽¹⁾ 20 x 1/2"	⁽¹⁾ 32 x 1"	⁽¹⁾ 50 x 1/2"
⁽¹⁾ 25 x 3/4"	⁽¹⁾ 40 x 1"1/4"	⁽¹⁾ 60 x 2"
⁽²⁾ 16 x 1/2"	⁽²⁾ 32 x 1"1/4"	⁽²⁾ 50 x 2"
⁽²⁾ 25 x 1"	⁽²⁾ 40 x 1"1/2"	-

- Pression
- Ventilation Evacuation
- Mesure Regulation
- Supportage Outillages
- Tuyaux souples
- Plagues Joints
- Transparents
- Goujons PVC
- Cailloux Résines SVR
- Cuves Rétentions
- Informations Techniques



NOS FICHES TECHNIQUES SONT DISPONIBLES GRATUITEMENT EN TÉLÉCHARGEMENT ET SUR NOTRE SITE APIPLAST.FR



Retrouvez la boulonnerie pages 78-79, nos brides, pages 80 à 83, nos joints, page 84, et nos colles et décapants, pages 85 à 89 de ce catalogue



Jusqu'au Ø 63
VANNE A BILLE HTA
Femelles à coller - Joint EPDM chaleur
REF. VHCEP

Diamètre (mm)			
16	25	40	63
20	32	50	-



DOUILLE DE RACCORDEMENT HTA
Femelle à coller x écrou laiton
REF. HDR

Diamètre (mm)		
16 x 1/2"	25 x 1"	40 x 1 1/2"
20 x 3/4"	32 x 1 1/4"	50 x 2"



À partir du Ø 75
VANNE A BILLE HTA
Femelles à coller - Joint EPDM chaleur
REF. VHFEF

Diamètre (mm)		
75	90	110



COUDE 90° HTA
Femelle à coller x taraudé laiton
REF. H4GL

Diamètre (mm)		
16 x 1/2"	20 x 1/2"	25 x 3/4"



CLAPET ANTI RETOUR HTA
Pour montage entre brides - Joint EPDM
REF. HCBS

Diamètre ext. x int. (mm)	
50 x 20	63 x 32



APPLIQUE MURALE HTA
Femelle à coller x taraudé laiton
REF. H4GP

Diamètre (mm)		
16 x 1/2"	20 x 1/2"	25 x 3/4"



CLAPET ANTI RETOUR HTA
Femelle à coller - Joint EPDM chaleur
Pression Ø 040 FF. Contre pression xxxxxx - PN16
REF. HCB3P

Diamètre (mm)			
20	25	32	40



POINTS FIXES HTA
Femelle à coller.
Les points fixes servent à ancrer les extrémités des conduites. L'installation de points fixes capte les effets thermiques des tubes.
REF. HPTF

Diamètre (mm)				
25	32	40	50	63



COMPENSATEUR DE DILATATION à soufflet caoutchouc - PN 16
Pour eau froide et eau chaude.
Type bleu, revêtement intérieur en butylène
REF. COMP

Diamètre (mm)		
40	75	140
50	90	160
63	110	200

Compensateurs : gamme complète et détails, voir pages 70-71.



Flexible

Embouts laiton

FLEXIBLE A EMBOUTS LAITON
Mâle fileté + écrou fou
REF. HCDG

Diamètre intérieur x filet x longueur (mm)	
16 x 1/2" x 330	32 x 1" x 640
20 x 1/2" x 410	40 x 1 1/4" x 760
25 x 3/4" x 520	50 x 1 1/2" x 980

Toutes données indicatives et non contractuelles - Variable selon source usine

Votre réseau d'air comprimé : robustesse et étanchéité pour une fiabilité sans faille !

TUBE GIRAIR en longueur de 4 M Modifié "choc" + couleur bleu ciel spécifique aux réseaux à air comprimé

- Excellent comportement aux chocs à basse température.
- Le "GIRAIR" est un matériau ductile qui soumis à un choc violent ne provoque aucun éclat dangereux malgré la pression interne. Un système complet pour la distribution d'air comprimé, la distribution de gaz neutres, les réseaux de vide centralisé.

Diamètre extérieur (mm)	Épaisseur (mm)	Pression de service (bar)
16	1,8	12,5
20	2,3	12,5
25	2,8	12,5
32	3,6	12,5
40	4,5	12,5
50	5,6	12,5
63	7,1	12,5
75	6,8	12,5
90	8,2	12,5
110	10	12,5



AVANTAGES PRODUIT

- Efficaces et faciles à installer, une solution pour le transport de l'air comprimé dans divers environnements industriels, commerciaux ou ateliers
- Matériaux de haute qualité, assurant la longévité du système et la qualité de l'air comprimé transporté
- Installation rapide et flexible. Cela réduit le temps d'installation et permet une modification ou une expansion faciles du réseau
- Légèreté
- Faible perte de charge qui se traduit par une efficacité énergétique accrue et une réduction des coûts de fonctionnement
- Distribution d'air comprimé fiable et sans fuite
- Entretien réduit. La résistance contribue à des économies à long terme et à une réduction des arrêts de production.
- Fiabilité.



NOS FICHES TECHNIQUES SONT DISPONIBLES GRATUITEMENT EN TÉLÉCHARGEMENT ET SUR NOTRE SITE APIPLAST.FR

Toutes données indicatives et non contractuelles - Variable selon source usine)



COUDE 90° GIRAIR - PN 12.5
Femelles à coller
REF. GA4M

Diamètre (mm)				
16	25	40	63	90
20	32	50	75	110



COURBE 90° GIRAIR - PN 12.5
Femelles à coller PN 12,5
REF. GA4C

Diamètre (mm)				
50	63	75	90	110



RÉDUCTION SIMPLE GIRAIR - PN 12.5
Mâle / Femelle à coller
REF. GARS

Diamètre (mm)				
20 x 16	32 x 25	50 x 40	75 x 63	160 x 90
25 x 20	63 x 32	63 x 50	90 x 75	-



RÉDUCTION DOUBLE GIRAIR - PN 12.5
Mâle / femelle à coller
REF. GARD

Diamètre (mm)				
25 x 16	63 x 25	75 x 32	90 x 50	160 x 63
32 x 16	63 x 32	75 x 40	90 x 63	-
40 x 25	63 x 40	90 x 40	110 x 50	-



COUDE 45° GIRAIR - PN 12.5
Femelles à coller
REF. GA8M

Diamètre (mm)				
16	25	40	63	90
20	32	50	75	110



TE 90° GIRAIR - PN 12.5
Femelles à coller
REF. GATE

Diamètre (mm)				
16	25	40	63	90
20	32	50	75	110



TE RÉDUIT 90° GIRAIR - PN 12.5
Femelles à coller
REF. GATR

Diamètre (mm)				
20 x 16	32 x 25	50 x 32	75 x 25	90 x 40
25 x 16	40 x 20	50 x 40	75 x 32	110 x 32
25 x 20	40 x 25	63 x 25	75 x 40	110 x 40
32 x 16	40 x 32	63 x 32	90 x 25	110 x 50
32 x 20	50 x 25	63 x 40	90 x 32	-

Pression

Ventilation
Evacuation

Mesure
Régulation

Supportage
Outillages

Tuyaux souples

Plaqués
Joints

Transparents

Goujons
Poutrelles

Cailloux
Résines SVR

Cuves
Rétentions

Informations
Techniques

MANCHON GIRAIR - PN 12.5

 Femelles à coller
 REF. GAMA

Diamètre (mm)				
16	25	40	63	90
20	32	50	75	110

MANCHON TARAUDÉ GIRAIR

 Femelle à coller bague de renfort métallique
 REF. GAMM

Diamètre (mm)			
16 x 3/8"	25 x 3/4"	40 x 1"1/4	63 x 2"
20 x 1/2"	32 x 1"	50 x 1"1/2	-

UNION 3 PIÈCES GIRAIR - PN 12.5

 Femelles à coller
 REF. GA3P

Diamètre (mm)			
16	25	40	63
20	32	50	-

COUDE 90° TARAUDÉS GIRAIR

 Femelle à coller bague de renfort métallique
 REF. GA4G

Diamètre (mm)		
16 x 3/8"	20 x 1/2"	25 x 3/4"

UNION 3 PIÈCES GIRAIR

 Femelle à coller x mâle fileté conique
 REF. GA3FP

Diamètre (mm)			
16 x 3/8"	25 x 3/4"	40 x 1"1/4	63 x 2"
20 x 1/2"	32 x 1"	50 x 1"1/2	-

COUDE 90° AVEC TARAUDAGE LAITON

 Femelle à coller / femelle à visser
 REF. GA4GL

Diamètre (mm)	
16 x 1/2"	20 x 1/2"

UNION 3 PIÈCES MIXTE GIRAIR

 Femelle à coller x laiton fileté mâle
 REF. GA3FL

Diamètre (mm)			
16 x 3/8"	25 x 3/4"	40 x 1"1/4	63 x 2"
20 x 1/2"	32 x 1"	50 x 1"1/2	-

TE 90° TARAUDÉ GIRAIR

 Femelle à coller avec bague de renfort métallique
 REF. GATG

Diamètre (mm)		
16 x 1/2"	20 x 1/2"	25 x 3/4"

UNION 3 PIÈCES MIXTE GIRAIR

 Femelle à coller LAITON. Taraudé femelle
 REF. GA3GL

Diamètre (mm)			
16 x 3/8"	25 x 3/4"	40 x 1"1/4	63 x 2"
20 x 1/2"	32 x 1"	50 x 1"1/2	-

EMBOUT "FILETÉ A" GIRAIR

 Femelle à coller x fileté pas du gaz conique mâle
 REF. GAEA/A

Diamètre (mm)			
16 x 3/8"	25 x 3/4"	40 x 1"1/4	63 x 2"
20 x 1/2"	32 x 1"	50 x 1"1/2	75 x 2"1/2

UNION MIXTE GIRAIR

 Mâle à coller LAITON. Taraudé avec joint EPDM pour robinet ou applique
 REF. GAUR

Diamètre (mm)		
16 x 1/2"	25 x 1"	40 x 1"1/2
20 x 3/4"	32 x 1"1/4	50 x 2"

EMBOUT "FILETÉ B" GIRAIR

 Femelle à coller x fileté pas du gaz conique mâle
 REF. GAEA/B

Diamètre (mm)		
16 x 1/2"	25 x 1"	40 x 1"1/2
20 x 3/4"	32 x 1"1/4	50 x 2"

MANCHON AVEC TARAUDAGE LAITON

 Femelle à coller x taraudé femelle
 REF. GAMML

Diamètre (mm)		
20/16 x 3/8"	40/32 x 1"	75/63 x 2"
25/20 x 1/2"	50/40 x 1"1/4	-
32/25 x 3/4"	63/50 x 1"1/2	-

EMBOUT AVEC FILETAGE LAITON

 Mâle/femelle à coller x fileté mâle à visser
 REF. GAEAL

Diamètre (mm)		
20/16 x 3/8"	32/25 x 3/4"	50/40 x 1"1/4
20/16 x 1/2"	32/25 x 1"	63/50 x 1"1/2
25/20 x 1/2"	40/32 x 1"	75/63 x 2"

Joint EPDM valable sur tous les unions

(Toutes données indicatives et non contractuelles - Variable selon source usine)



CROSSE 180° GIRAIR (descente) - PN 12.5
Mâles à coller
REF. GA2C

Diamètre (mm)			
16	20	25	32



COLLET GIRAIR - PN 12.5
Femelles à coller
REF. GACS

Diamètre (mm)		
50	75	110
63	90	-



BOUCHON GIRAIR - PN 12.5
Femelle à coller
REF. GABO

Diamètre (mm)				
16	25	40	63	90
20	32	50	75	110



BRIDE PN 16 EN POLYESTER FIBRE DE VERRE
REF. BVR

Diamètre (mm)			
20 x 15	50 x 40	75 x 60	110 x 110
25 x 20	50 x 50	75 x 65	125 x 125
32 x 25	63 x 50	75 x 80	140 x 125
40 x 32	63 x 60	90 x 80	160 x 150
40 x 40	63 x 65	110 x 100	200 x 200



APPLIQUE MURALE AVEC CALE ADAPTÉE
1/2 : 1 entrée taraudée en 1/2 et 2 sorties taraudée en 1/2
3/4 : 1 entrée taraudée en 3/4 et 3 sorties taraudée en 1/2 - Cale sur demande
REF. GAAP

Diamètre (mm)	
1/2"	3/4"



BRIDE PN 16 EN POLYAMIDE FIBRE DE VERRE NOIR
REF. BPA

Diamètre (mm)		
50 x 40	75 x 60	110 x 100
63 x 50	75 x 65	125 x 125
63 x 60	90 x 80	140 x 125



BRIDE DE PIQUAGE 2 SORTIES
Point bas avec rétention d'eau
REF. QSBS

Diamètre (mm)	
32 x 1/2	50 x 1
40 x 1/2	63 x 1

Retrouvez la boulonnerie pages 78-79, nos brides, pages 80 à 83, nos joints, page 84, et nos colles et décupants, pages 85 à 89 de ce catalogue



APPLIQUE MURALE LAITON
Filetée taraudée
REF. GAAP

Diamètre (mm)		
1/2" x 3/8"	3/4" 1/2"	1" x 3/4"



VANNE A BILLE GIRAIR
Femelles à coller
Joint EPDM - Siège PTFE
REF. GA2MBE

Diamètre (mm)			
16	25	40	63
20	32	50	-



VANNE A BILLE GIRAIR
Femelles à coller et taraudée
Joint EPDM - Siège PTFE
REF. GA2MFE

Diamètre (mm)		
75	90	110



Toutes données indicatives et non contractuelles - Variable selon source usine

- Pression
- Ventilation Evacuation
- Mesure Régulation
- Supportage Outillages
- Tuyaux souples
- Plaques Joints
- Transparents
- Goutte-à-goutte Poivrethène
- Caillottes Résines SVR
- Cuves Rétentions
- Informations techniques

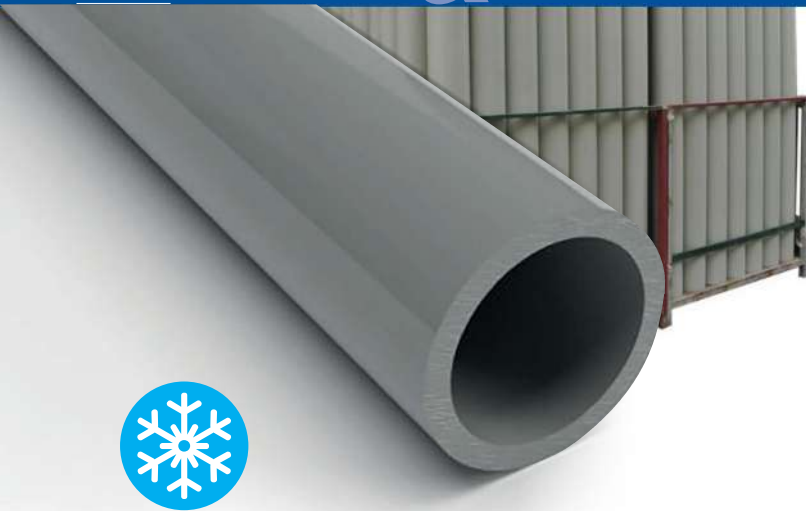

Pour vos réseaux pression !



NOS FICHES TECHNIQUES SONT DISPONIBLES GRATUITEMENT EN TÉLÉCHARGEMENT ET SUR NOTRE SITE APIPLAST.FR

Performance et durabilité garanties pour vos réseaux à basse température !

TUBE ABS LISSE en longueur de 4 M (Acrylonitrile Butadiène Styrène)

Résistant à la corrosion, rendement économique grâce à la combinaison de ses composants. Assemblage par soudure à froid. Il est exploitable sur une large plage de température et demeure ductile jusqu'à -40°C.

Ø ext. (mm)	Épaisseur (mm)	Pression de service (bar)	Ø ext. (mm)	Épaisseur (mm)	Pression de service (bar)
16	1,5	10	110	7,2	10
20	1,6	10	125	8,2	10
25	2	10	140	9,2	10
32	2,2	10	160	10,5	10
40	2,7	10	200	13,1	10
50	3,3	10	225	14,8	10
63	4,3	10	250	16,6	10
75	4,9	10	315	20,9	8
90	6	10	-	-	-

AVANTAGES PRODUIT

- Réseaux sous pression appropriés aux systèmes de distribution d'eau froide, les réseaux de refroidissement, et certaines applications industrielles
- Résistance aux chocs exceptionnelle
- Légèreté. Les tubes et raccords en ABS sont légers, facilitant ainsi leur manipulation, leur transport et leur installation. Cette légèreté réduit également les contraintes sur les supports et les structures
- Peuvent être assemblés rapidement et facilement grâce à des méthodes de collage, sans nécessiter de soudage ou de techniques spécialisées
- Résistance chimique. Adapté pour transporter divers types de fluides industriels
- Bonne tenue à basse température et bonne résistance et flexibilité à des températures basses
- Pas recommandé pour les systèmes transportant de l'eau chaude ou pour des applications à haute température



COUDE 90° ABS - PN 10

Femelles à coller
REF. 11115

Diamètre (mm)					
16	32	75	125	200	315
20	50	90	140	225	-
25	63	110	160	250	-



COUDE 45° ABS PN 10

Femelles à coller
REF. 11119

Diamètre (mm)					
16	32	75	125	200	315
20	50	90	140	225	-
25	63	110	160	250	-



COURBE 90° ABS PN 10

Femelles à coller R = 2D
REF. 11118

Diamètre (mm)				
20	32	50	75	110
25	40	63	90	-



TE 90° ABS PN 10

Femelles à coller - REF. 11122

Diamètre (mm)					
16	32	75	125	200	315
20	50	90	140	225	-
25	63	110	160	250	-



COURBE 90° ABS PN 10

Mâles à coller R = 4D
REF. 11309

Diamètre (mm)				
125	140	160	200	225



TE 90° RÉDUIT ABS PN 10

Femelles à coller
REF. 11124

Diamètre (mm)			
25 x 20	40 x 20	50 x 25	63 x 32
32 x 20	40 x 25	50 x 32	-
32 x 25	50 x 20	63 x 25	-



ABS ROUGE : Idéal pour identifier des fonctions spécifiques !

Série de raccords conçus pour le transport de fluides sous pression avec un système de jointure métrique par soudure au solvant - PN 16. Nous consulter.

Toutes données indicatives et non contractuelles - Variable selon source usine



MANCHON ABS - PN 10
Femelles à coller - REF. 11100

Diamètre (mm)					
16	32	75	125	200	315
20	50	90	140	225	-
25	63	110	160	250	-



EMBOUT CANNELÉ ABS
Mâle à coller x cannelé - REF. 11158

Diamètre (mm)			
16	20	25	32



EMBOUT D'ADAPTATION ABS PN 10
Mâle/femelle à coller x taraudé femelle
REF. 11153

Diamètre (mm)		
16/12 x 3/8"	32/25 x 1"	63/50 x 2"
20/16 x 1/2"	40/32 x 1"1/4	-
25/20 x 1/2"	50/40 x 1"1/2	-



EMBOUT D'ADAPTATION ABS - PN 10
Mâle/femelle à coller x fileté mâle - REF. 11151

Diamètre (mm)		
16/12 x 3/8"	32/25 x 3/4"	50/40 x 1"1/2
20/16 x 3/8"	32/25 x 1"	63/50 x 1"1/2
20/16 x 1/2"	40/32 x 1"	63/50 x 2"
25/20 x 1/2"	40/32 x 1"1/4	75/63 x 2"
25/20 x 3/4"	50/40 x 1"1/4	-



UNION 3 PIÈCES ABS - PN 10
Femelles à coller - Joint torique EPDM- REF. 11205

Diamètre (mm)									
16	20	25	32	40	50	63	75	90	110



MANCHON UNION ABS - PN 10
Femelle à coller / Laiton femelle taraudé gaz
cylindrique - Joint plat NBR
REF. 11216

Diamètre (mm)			
16 x 3/8"	25 x 3/4"	40 x 1"1/4	63 x 2"
20 x 1/2"	32 x 1"	50 x 1"1/2	-



MANCHON UNION ABS - PN 10
Femelle à coller / Laiton Mâle fileté gaz
conique - Joint plat NBR
REF. 11217

Diamètre (mm)			
16 x 3/8"	25 x 3/4"	40 x 1"1/4	63 x 2"
20 x 1/2"	32 x 1"	50 x 1"1/2	-



TE 45° ABS - PN 10
Femelles à coller - REF. 11418

Diamètre (mm)					
20	25	32	40	50	63



RÉDUCTION DOUBLE ABS - PN 10
Mâle / femelle x femelle à coller - REF. 11114

Diamètre (mm)		
25/20 x 16	75/63 x 50	160/140 x 125
32/25 x 20	90/75 x 63	200/160 x 140
40/32 x 25	110/90 x 75	225/200 x 160
50/40 x 32	125/110 x 90	-
63/50 x 40	140/125 x 110	-



RÉDUCTION SIMPLE ABS - PN 10
Mâle femelle à coller - REF. 11109

Diamètre (mm)			
20 x 16	50 x 32	90 x 63	160 x 110
25 x 20	50 x 40	90 x 75	160 x 140
32 x 16	63 x 25	110 x 63	200 x 160
32 x 25	63 x 32	110 x 90	225 x 160
40 x 32	63 x 50	125 x 110	225 x 200
50 x 20	75 x 63	140 x 125	250 x 225
50 x 25	90 x 50	160 x 90	315 x 250



BOUCHON ABS - PN 10
Femelles à coller - REF. 11149

Diamètre (mm)				
16	25	40	63	90
20	32	50	75	110



MAMELON DOUBLE HEXAGONAL ABS - PN 10
Mâle fileté gaz conique - REF. 01106

Diamètre (mm)						
3/8"	1/2"	3/4"	1"	1"1/4	1"1/2	2"



COLLET ABS Face striée - PN 10
Femelle à coller - REF. 11135

Diamètre (mm)							
16	25	40	63	90	125	160	225
20	32	50	75	110	140	200	250



BRIDE ACIER GALVANISÉE - REF. 13421

Diamètre (mm)						
16	25	40	63	110	140	200
20	32	50	75	125	160	225



BRIDE PLEINE ABS - REF. 11323

Diamètre (mm)									
32	40	50	63	75	90	110	125	140	160



Retrouvez la boulonnerie pages 78-79, nos brides, pages 80 à 83, nos joints, page 84, et nos colles et décapants, pages 85 à 89 de ce catalogue



ROBINET ABS à tournant sphérique

Femelles à coller dans PN 16/10.
Siège PTFE - Joint EPDM
REF. VKDIA

Diamètre (mm)

16	25	40	63	90*
20	32	50	75	110*

Option : kit de blocage de la poignée. Référence SHKD, page 19



VANNE ABS à membrane - PN 10

Embout avec unions femelles à coller
Joint EPDM

REF. DKUIA Étiquette de repérage possible (non incluse)

Diamètre (mm)

20	32	50
25	40	63

*Toutes données indicatives et non contractuelles - Variable selon source usine



ROBINET DE RÉGLAGE ABS à tournant sphérique profilé - PN 16

Embout femelles à collet. Débit proportionnel à l'ouverture. Réglage sur 90° - Joint EPDM
REF. VKRIA

Diamètre (mm)

20	25	32	40	50	63
----	----	----	----	----	----

Voir détails en page 015



VANNE PAPILLON corps en PP GR. - PN 10

Papillon en ABS. Manchette EPDM.
Commande manuelle par réducteur.
REF. FKOACR

Diamètre (mm)

75	90	110
----	----	-----



ROBINET DE RÉGLAGE ABS - PN 16

Sphérique 3 voies avec embouts femelles à collet - Joint EPDM
Sphère percée en T : REF. TKDIA/T
Sphère percée en L : REF. TKDIA/L

Diamètre (mm)

20	25	32	40	50	63
----	----	----	----	----	----



VANNE PAPILLON corps en PP GR. - PN 10

Papillon en ABS. Manchette EPDM.
Commande manuelle à levier.
Verrouillable et cadennassable.
REF. FKOA

Diamètre (mm)

50	63	75	90	110
----	----	----	----	-----



FILTRE A TAMIS ABS à siège incliné - PN 16

Joint EPDM avec unions 2 pièces femelles à coller. Tamis PVC. Pas de perforation de 1,5 mm. Criblage 800 µm.
REF. RVUIA

Diamètre (mm)

20	25	32	40	50	63
----	----	----	----	----	----

Tamis RV, voir page 44 de ce catalogue



CLAPET DE RETENUE ABS à boule - PN 10

Joint EPDM avec embout mâle, union femelle à coller.
Montage horizontal ou vertical.
Contre pression minimale : 0,2 bar.
REF. SXEIA

Diamètre (mm)

16	20	25	32	40	50	63	90
----	----	----	----	----	----	----	----

*PN 10



Le spécialiste du froid !

TUBE KRYOCLIM LISSE en 4 mètres linéaire (Haute Pression à Froid)

En HPF®, matériau entièrement recyclable, le système Kryo clim® permet de réaliser toutes les installations de réfrigération et de climatisation à refroidissement indirect de - 30°C à + 40°C.

Adapté pour eau froide et glacée à base de tubes et de raccords en PVC-HPF de Diamètre extérieurs DN 20 à 160 à assemblage par collage, exclusivement avec l'adhésif d'appellation commerciale "polymère de soudure HPFIX".

Ø ext. (mm)	Ø int. (mm)	Ép. (mm)	Pression de service (bar)	Ø ext. (mm)	Ø int. (mm)	Ép. (mm)	Pression de service (bar)
20	15,4	2,3	10	75	64,0	5,5	10
25	20,4	2,3	10	90	76,8	6,6	10
32	27,2	2,4	10	110	93,6	8,2	10
40	34,0	3,0	10	160	136,4	11,8	10
50	42,6	3,7	10	200	176,2	11,9	6
63	53,6	4,7	10	-	-	-	-

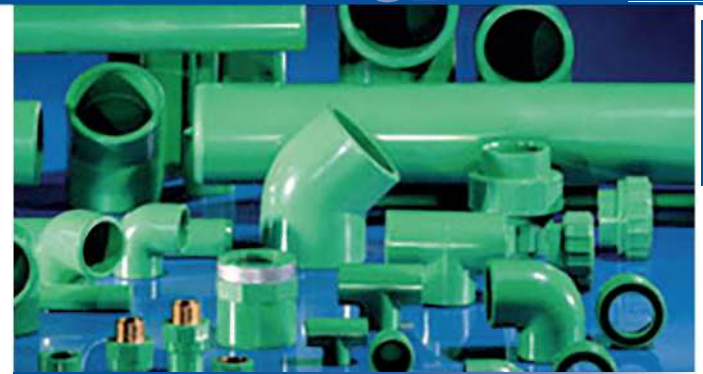

AVANTAGES PRODUIT

- Réseaux sous pression, probablement pour des applications liées à la réfrigération, au conditionnement d'air, ou à des systèmes de gestion de la température à basse température
- Les matériaux utilisés pour les tubes et raccords dans ces systèmes doivent résister à des températures cryogéniques sans devenir fragiles ou perdre leur intégrité structurale
- Étanchéité parfaite pour prévenir les fuites de gaz réfrigérant ou de liquide de refroidissement
- Compatibles avec les réfrigérants ou autres substances chimiques utilisées, pour éviter la corrosion ou la dégradation
- Facilité d'installation et de maintenance



NOS FICHES TECHNIQUES SONT DISPONIBLES GRATUITEMENT EN TÉLÉCHARGEMENT ET SUR NOTRE SITE APIPLAST.FR

Toutes données indicatives et non contractuelles - Variable selon source usine



COUDE 90° KRYOCLIM

Femelles à coller
REF. F4M

Diamètre (mm)				
-	32	63	110	
20	40	75	160	
25	50	90	220	



COUDE 45° KRYOCLIM

Femelles à coller
REF. F8M

Diamètre (mm)				
-	32	63	110	
20	40	75	160	
25	50	90	220	



TE 90° KRYOCLIM

Femelles à coller
REF. FTE

Diamètre (mm)				
-	32	63	110	
20	40	75	160	
25	50	90	220	



TE RÉDUIT 90° KRYOCLIM

Femelles à coller
REF. FTR

Diamètre (mm)					
25 x 20	50 x 25	63 x 32	75 x 50	110 x 25	
32 x 20	50 x 32	63 x 40	75 x 63	110 x 32	
32 x 25	50 x 40	63 x 50	90 x 25	110 x 40	
40 x 20	63 x 20	75 x 20	90 x 32	110 x 50	
40 x 25	63 x 25	75 x 25	90 x 40	110 x 63	
40 x 32	63 x 20	75 x 32	90 x 63	110 x 75	
50 x 20	63 x 25	75 x 40	90 x 75	110 x 90	



TE RÉDUIT FILETÉ KRYOCLIM

Avec insert laiton 1/2" et 3/4"
REF. FTRL

Diamètre (mm)	
32 x 1/2"	50 x 1/2"
32 x 3/4"	50 x 3/4"
40 x 1/2"	63 x 1/2"
40 x 3/4"	63 x 3/4"



MAMELONS KRYOCLIM

Mâles à coller
REF. FMC

Diamètre x longueur (mm)	
20 x 37	25 x 42

■ GAMME KRYOCLIM : SOUS RÉSERVE DE DISPONIBILITÉ

Pression
Ventilation Evacuation
Mesure Regulation
Supportage Outillages
Tuyaux souples
Plaqués Joints
Transparents
Caoutchouc Polyuréthane
Caillebotis Résines SVR
Cuvés Rétenions
Informations techniques



MANCHON KRYOCLIM
Femelles à coller
REF. FMA

Diamètre (mm)			
20	40	75	160
25	50	90	200
32	63	110	-



MANCHON KRYOCLIM
Femelles à coller
REF. FMA

Diamètre (mm)			
20	40	75	160
25	50	90	200
32	63	110	-



RÉDUCTION SIMPLE KRYOCLIM
Mâle x femelle à coller
REF. FRS

Diamètre (mm)		
25 x 20	50 x 40	90 x 75
32 x 25	63 x 50	110 x 90
40 x 32	75 x 63	200 x 160



BOUCHON KRYOCLIM
Femelle à coller
REF. FBO

Diamètre (mm)			
20	40	75	160
25	50	90	-
32	63	110	-



RÉDUCTION DOUBLE KRYOCLIM
Mâle x femelle à coller
REF. FRD

Diamètre (mm)		
32 x 20	75 x 40	110 x 75
40 x 20	75 x 50	160 x 75
40 x 25	90 x 40	160 x 90
50 x 32	90 x 50	160 x 110
63 x 25	90 x 63	-
63 x 32	110 x 50	-
63 x 40	110 x 63	-



MANCHON MIXTE KRYOCLIM
Mâle x femelle à coller. Laiton taraudé
REF. FMML

Diamètre (mm)	
25/20 x 1/2"	63/50 x 1"1/2
32/25 x 3/4"	75/63 x 2"
40/32 x 1"	90/75 x 2"1/2
50/40 x 1"1/4	110/90 x 3"



UNION 3 PIÈCES KRYOCLIM
Femelles à coller - Joint EPDM
REF. F3P

Diamètre (mm)		
20	32	50
25	40	63



EMBOUT KRYOCLIM
Mâle x femelle à coller x fileté laiton
REF. FEAL

Diamètre (mm)	
25/20 x 1/2"	63/50 x 1"1/2
32/25 x 3/4"	75/63 x 2"
40/32 x 1"	90/75 x 2"1/2
50/40 x 1"1/4	110/90 x 3"



UNION 3 PIÈCES MIXTE KRYOCLIM
Femelle à coller. Laiton fileté
REF. F3FL

Diamètre (mm)	
20 x 1/2"	40 x 1"1/4
25 x 3/4"	50 x 1"1/2
32 x 1"	63 x 2"



COLLET KRYOCLIM
Femelle à coller
REF. FCS

Diamètre (mm)			
20	40	75	160
25	50	90	200
32	63	110	-



UNION 3 PIÈCES MIXTE KRYOCLIM
Femelle à coller x taraudé laiton
REF. F3GL

Diamètre (mm)	
20 x 1/2"	40 x 1"1/4
25 x 3/4"	50 x 1"1/2
32 x 1"	63 x 2"

(Toutes données indicatives et non contractuelles - Variable selon source usine)



Retrouvez la boulonnerie pages 78-79, nos brides, pages 80 à 83, nos joints, page 84, et nos colles et décapants, pages 85 à 89 de ce catalogue



BRIDE LIBRE PVC - PN 10
pour collets QGV, QRV, QFV
Perçage PN 10/16 DIN 8063 - UNI 2223
REF. ODV

Diamètre (mm)			
16*	63	160	400***
20*	75	200	450***
25	90	225	500***
32	110	250	-
40	125	280	-
50	140	315	-



MANCHON RÉCUPÉRATION DES CONDENSATS
REF. APC

Diamètre (mm)	
32 x 16	40 x 16



INSTRUMENTATION AVEC TARAUDAGE KRYOCLIM
Femelles à coller x taraudé laiton
REF. FMIL

Diamètre (mm)	
110 x 1/2"	160 x 1/2"
110 x 3/4"	160 x 3/4"



VANNE A BILLE KRYOCLIM

Femelles à coller Siège PTFE
Joint EPDM
APPLICATION : pour climatisation centralisée froide (>5°C°)
REF. VFCEP



Diamètre (mm)		
20	40	75
25	50	90
32	63	110

*PN 10 - ***PN 4

RECYCLABILITÉ

Le KRYOCLIM® est réalisé en HPF®, matériau entièrement recyclable.



Retrouvez les sigles de recyclage des plastiques, page 224 de ce catalogue

LA RÉGLEMENTATION DANS LES ERP CLASSEMENT FEU

La climatisation dans les ERP (Établissements Recevant du Public). Un nouvel arrêté du 29 Juillet 2003 du Ministère de l'intérieur portant approbation de dispositions complétant et modifiant le règlement de sécurité contre les risques d'incendie et de panique dans les ERP pour le transport du froid.

Il est clairement exprimé désormais (§8 du chp. 35) que "les canalisations contenant des fluides utilisés pour le transport du froid (appelés frigoporteurs) doivent respecter les dispositions du §3 de l'article chp. 25" qui indique que les canalisations doivent être en matériau classé M0 ou M1.

Le classement feu M1 est dorénavant imposé sur les réseaux de climatisation pour les canalisations en matériau de synthèse. Ce classement doit être attesté par procès verbal. Le KRYOCLIM® répond à ces impératifs. Il est classé Bs1d0



(Euro-classes). Cet excellent comportement au feu lui permet de répondre aux exigences de la réglementation sécurité incendie M1 (CH25 et CH35) dans les ERP.

Le système KRYOCLIM® ne doit jamais être utilisé pour transporter des fluides frigorigènes (HFC, HCFC, CFC). Le KRYOCLIM® est compatible avec la plupart des frigoporteurs du marché (eaux saumurées, eaux glycolées).

"Le premier atout majeur du KRYOCLIM®, c'est la tenue au feu M1, c'est un critère déterminant.

Par rapport à l'acier, l'effet de condensation qui est nettement moins important a été aussi un atout en sa faveur. Mais le premier atout majeur, c'est vraiment la tenue au feu M1."

■ GAMME KRYOCLIM : SOUS RÉSERVE DE DISPONIBILITÉ



Retrouvez la boulonnerie pages 78-79, nos brides, pages 80 à 83, nos joints, page 84, et nos colles et décapants, pages 85 à 89 de ce catalogue



La sécurité de vos réseaux !

AVANTAGES PRODUIT

- Compacité et légèreté.
- Facilité de mise en œuvre.
- Détection de fuite instantanée.
- Résistance chimique.

CARACTÉRISTIQUES PRODUIT

- Matériau en contact avec les fluides : PVCr - PELD VendHose - PTFE (DN 25 maxi)
- Enveloppe externe en PU résistant au UV.
- Température de service : -20 à +150°C.
- Classement au feu : UL94 V2 et HB
- Supportage, raccordement, gestion des dilatations etc...

DIMENSIONS (mm) et POIDS (kg)

DN	Primaire		Enveloppe		Poids		Pression d'éclatement (bar)	Rayon de courbure
	D(int)	D(ext)	D(env)	PVCR	PELD			
6	6,3	11,5	14,5	0,23	0,21	75	22	
10	10	16	19	0,34	0,29	55	37	
15	12,5	18,5	20,5	0,39	0,34	40	49	
20	19	26	29	0,59	0,51	30	84	
25	25	33	36	0,81	0,68	24	118	
32	32	42	45	1,15	0,97	31	175	
40	38	48	51	1,35	1,14	27,5	215	
50	50	62	65	1,95	1,64	15	315	

DIMENSIONS (mm) et POIDS (kg) / PTFE

DN	D (int)	D (ext)	D (env)	Poids	Pression d'éclatement (bar)	Rayon de courbure
6	6	8	10	0,42	40	83
8	8	10	12	0,47	30	127
10	10	12	14	0,54	20	184
12	12	14	17	0,64	20	214
20	19	21	24	0,80	10	506
25	25	28	31	0,98	14,7	594

Dimensions en mm, poids en kg, pression en bar. Les valeurs indiquées sont susceptibles d'être modifiées sans préavis. La pression d'éclatement est donnée pour 20°C ; coefficient de détimbrage à appliquer suivant l'application.



LA RÉVOLUTION : LE FLEXIBLE DOUBLE-ENVELOPPE AVEC DÉTECTION DE FUITE

PROTECTAFLEX est le système de tuyau flexible nouvelle génération qui réunit les avantages d'un flexible classique avec la sécurité d'une double-enveloppe.

COEXTRUSION TRI-COUCHES

ProtectaFlex est constitué d'un flexible primaire comprenant une couche en PVC, PE ou PTFE en contact avec le fluide entourée d'une paroi en PU renforcée pour la tenue à la pression (de 15 à 75 bars suivant diamètre).

Deux fils de cuivre sont enroulés autour du primaire et l'ensemble est recouvert d'une enveloppe externe en PU transparente et résistante aux UV.

Les trois matériaux disponibles offrent une large compatibilité chimique avec les réactifs les plus agressifs.

INSTALLATION RAPIDE ET SÛRE

PF-Detect est livré en couronnes et tourets jusqu'à 450 m de longueur, permettant de distribuer des fluides sensibles sur de longues distances sans raccordement ce qui limite les risques de fuite et garantit la sécurité des opérateurs et la protection de l'environnement.

Les connexions s'effectuent par sertissage mécanique avec des embouts à visser, à coller ou à souder ; des traversées de paroi sont disponibles pour pénétrer dans les chambres à vannes et les bacs de rétention.

DÉTECTION INSTANTANÉE

En cas de dégradation du primaire (poinçonnement ou arrachement accidentel) le fluide pénètre dans l'espace interstitiel et cause un court-circuit entre les fils de cuivre.

En reliant ceux-ci au système de dosage et de distribution, il est possible d'interrompre immédiatement la circulation pour prévenir tout risque de contamination et d'exposition.

Pour les process moins critiques, la détection peut se faire par contact ou visuellement dans des bacs de rétention en bout de ligne ; l'espace annulaire étant infime, le fluide se diffuse en quelques secondes par capillarité quel que soit le tracé, sans nécessité de placer les bacs aux points bas.

PRESSIION D'ÉCLATEMENT

La résistance mécanique des tuyaux ProtectaFlex et PF-Detect est caractérisée par une pression d'éclatement instantanée P_{MAX}, fonction du matériau, des dimensions et de la température.

Voir tableau ci-dessous.

PRESSIION D'ÉCLATEMENT

PU / PVCR (bar)	Pression d'éclatement (bar)			
	6,3 x 11,5	10 x 16	12,5 x 18,5	19 x 26
PMAX à 20 °C	55	45	40	30
PMAX à 55 °C	18,7	15,3	13,6	10,2

PU / PVCR (bar)	Pression d'éclatement (bar)			
	25 x 33	32 x 42	38 x 48	50 x 62
PMAX à 20 °C	25	25	20	15
PMAX à 55 °C	8,5	8,5	6,8	5,1

PRESSIION D'ÉCLATEMENT / PTFE

PTFE (bar)	Pression d'éclatement (bar)					
	6 x 8	8 x 10	10 x 12	12 x 14	19 x 21	25 x 28
PMAX à 20 °C	40	30	20	20	10	14,7
PMAX à 75 °C	20,8	15,6	10,4	10,4	5,2	7,6

Pour des valeurs intermédiaires, nous consulter.

Toutes données indicatives et non contractuelles - Variable selon source usine



OUTILLAGE

Pour l'ajustement du tube, le dénudement de l'enveloppe externe et le raccordement des extrémités, un coupe-tube standard, un cutter et une pince universelle suffisent.

N.B. : le port de gants adaptés est obligatoire pour manipuler des outils coupants.

Pour la connexion des fils de cuivre au système de contrôle, un décapeur thermique est nécessaire pour utiliser les cosses et gaines thermo-rétractables fournies dans nos kits de raccordement.

TEMPÉRATURE DE SERVICE

Matériau	Température		
	mini	maxi	pointe
PVCR	-20 °C	+55 °C	+65 °C
PELD	-20 °C	+55 °C	+85 °C
PTFE	-70 °C	+150 °C	+260 °C

Mini (risque de perte de flexibilité en-deçà) - Maxi (en continu)
Pointe (pics de quelques minutes).

RACCORDEMENTS ET OPTIONS

Des embouts en PVC-U mâles à coller ou à visser (filetage BSP) sont disponibles pour toutes les dimensions pour installation sur site à l'aide d'un collier en acier.

Les embouts en acier inoxydable sont livrés sertis sur le tuyau préalablement coupé à la bonne longueur.

Pour toute demande spécifique (embout en PP ou PVDF, bride, etc.), consultez notre service technique.

COEFFICIENTS DE SÉCURITÉ

Fluide	P _{MAX} / P _F A
Eau et liquides non agressifs (10 bar max)	3
Liquides agressifs. Eau (au-delà de 10 bar)	4
Air comprimé	4
Liquides pouvant dégazer	5
Vapeur (PTFE)	10

Il convient d'appliquer à la pression d'éclatement P_{MAX}, un coefficient de sécurité, pour calculer la pression admissible de fonctionnement P_FA.

À titre indicatif, le tableau ci-dessus donne les coefficients recommandés par la norme ISO 7751 : 1997.

ESPÉRANCE DE VIE

ProtectaFlex est conçu, dans les limites d'utilisation définies ci-dessus et sous réserve de compatibilité chimique avec l'effluent, pour une durée de vie d'au moins 10 ans.

N.B. : la pression de service du système de tuyauterie est fonction des caractéristiques du tuyau ainsi que des accessoires de raccordement, il convient de vérifier l'adéquation de ceux-ci avec les conditions de service définies (coefficients de sécurité relatifs à la température et à la compatibilité chimique propres).

Comme pour tout autre réseau, une inspection périodique des conduites et en particulier des points de raccordement est recommandée.

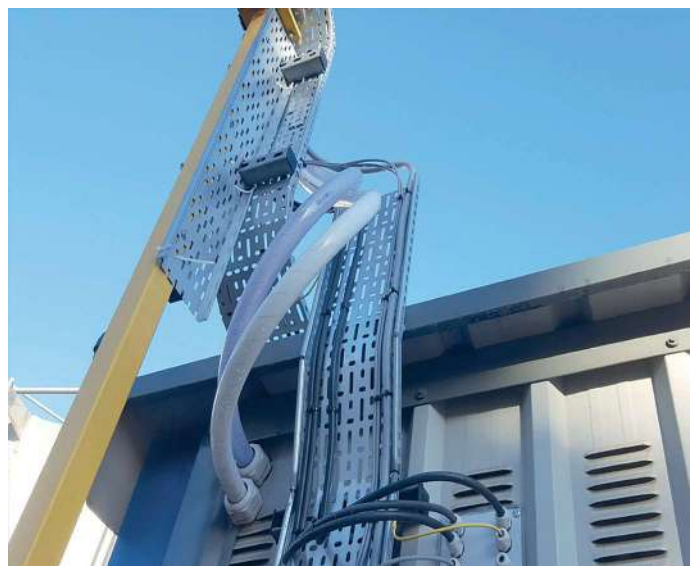

Lorsqu'il s'agit de transporter des fluides dangereux ou polluants (facteurs de risques humains et environnementaux) il est important de veiller à la sûreté et à la performance de vos installations. Nos systèmes complets incluent également des systèmes de détections de fuites, que le système soit rigide ou flexible.

NOS INSTRUCTIONS DE MONTAGE ET FICHES TECHNIQUES SONT DISPONIBLES GRATUITEMENT EN TÉLÉCHARGEMENT ET SUR NOTRE SITE APIPLAST.FR



Toutes données indicatives et non contractuelles - Variable selon source usine

Pression

Ventilation
Evacuation

Mesure
Régulation

Supportage
Outillages

Tuyaux souples

Plaque
Joncs

Transparents

Goutte-à-
goutte
Pouvréthane

Callénois
Résines SVR

Crues
Rétentions

Informations
techniques



TUYAU FLEXIBLE avec double-enveloppe de détection de fuites intégré

Matériau en contact avec le fluide :
PELD Vendhose ou PVC
REF. PROTECTAFLEX

Diamètres extérieurs x intérieurs (mm)	
11,5 x 6,3	18,5 x 12,5
16 x 10	26 x 19



KIT DE FIN DE LIGNE pour TUYAUX FLEXIBLES ProtectaFlex Detect

Kit composé de :

- 1 résistance de 82 Ohm,
 - + 2 cosses de petits diamètres,
 - + 2 cosses de grands diamètres,
 - + 5 mètres de câble électrique bifil,
 - + 2 manchettes thermorétractables
- REF. PFDTERM

Diamètres intérieurs du flexible (mm)	
6,3 à 25	32 à 50



COLLIER DE SERRAGE pour tuyau flexible ProtectaFlex

REF. PFXCLAMP

Diamètres (mm)			
16	26	42	62
18,5	33	48	-



EMBOUTS PVC-U

Mâles à coller : REF. PFXAFV
Mâles fileté pas de gaz : REF. PFXAIV

Diamètres (mm)	
10 x 20 x 1/2"	32 x 40 x 1"1/4
12,5 x 20 x 1/2"	38 x 50 x 1"1/2
19 x 25 x 3/4"	50 x 63 x 2"
25 x 32 x 1"	-

Embout PTFE, acier inoxydable, écrou libre sertissage : nous consulter.



BOÎTIER DE DÉTECTION pour TUYAUX FLEXIBLES ProtectaFlex Detect

Panneau d'alerte lumineux, alarme sonore et report du signal vers automate extérieur
REF. ECO-LEAK

Boîtier Eco-Leak	
Eco 1 pour monitorer 1 ligne PF-Detect	Eco 2 pour monitorer 6 lignes PF-Detect

Toutes données indicatives et non contractuelles - Variable selon source usine



Conçue pour des applications de petits diamètres, jusqu'au DN 50, la solution **ProtectaFlex** est flexible et facile à installer.

PF-DETECT



Couronne
Jusqu'à 450 m.

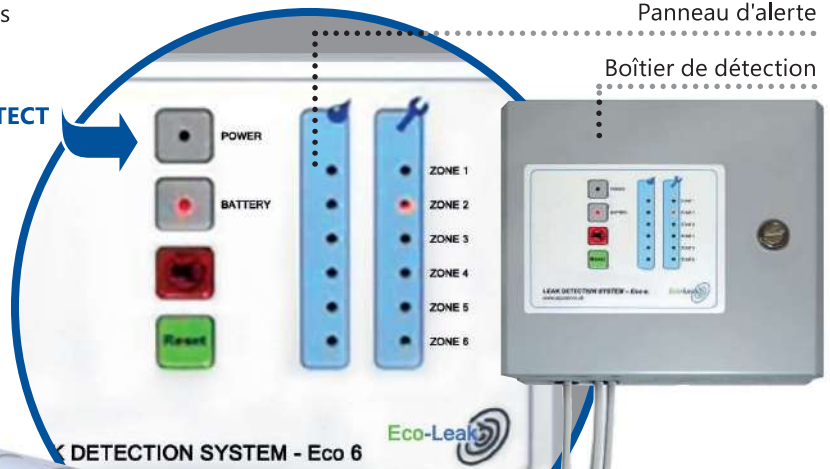

Panneau d'alerte

Boîtier de détection



PU (Polymère d'uréthane) extérieur

Fils de détection de fuite

PVC, PE ou PTFE intérieur

DN6 à DN50

Pression d'éclatement
15 à 55 bar

Raccordement mécanique

Accompagnement pour la mise en route sur site possible !
Nous contacter.

Formulaire de renseignements techniques

NOTICE : à remplir par le client/exploitant - Formulaire soumis à l'usine pour validation et garantie.

**Formulaire à renvoyer dûment complété à votre contact technique et commercial et en copie à apiplast@apiplast.fr.
Merci d'être aussi exhaustif que possible sur le descriptif des fluides à transporter ainsi que toute condition particulière, même temporaire (par exemple toute opération de rinçage haute température ou désinfection périodique).**

Si possible joindre les plans isométriques des réseaux en précisant les rayons de courbures minimum, en particulier en cas de passage en fourreau.

PROJET

- ◆ Désignation :
- ◆ Adresse/lieu : Date d'exécution prévue :
- ◆ Maîtrise d'œuvre :
- ◆ Mise en œuvre :

CONDITIONS ENVIRONNEMENTALES

- ◆ Exposition aux intempéries (intérieur ; extérieur ; protection du soleil ; gel)
- ◆ Température ambiante (min/max)
- ◆ Compléments d'information (hygrométrie, exposition à des vapeurs chimiques, traceur, calorifuge, etc.)

DESCRIPTIF DES CONDUITES

- ◆ Espérance de vie attendue :
(NB. : ProtectaFlex (Detect) est conçu pour une durée de vie de 10 ans minimum sous réserve de comptabilité chimique)
- ◆ Détail des conduites : remplir tableau page suivante

SYSTÈME DE DÉTECTION

NB. : la propagation du fluide se faisant par capillarité, il n'est pas nécessaire de placer les points de détection au plus bas.

- ◆ Type (visuel/capteur de liquide)
- ◆ Longueur maximum entre deux points de détection (recommandation standard : 80 m)

Désignation	dn (mm)	Longueur (mm)	Fluide(s) transporté(s)	Débit (m³/h)		Concentration (%)		Température (°C)		Pression de service (bar)		Interfaces de raccordement	Remarques (indiquer les pics de pression, la température ou la concentration, vos conditions particulières de pose ou tirage, etc.)
				mini	maxi	mini	maxi	mini	maxi	mini	maxi		
Exemple	20	75	RPE1001B	n/a	2 m³/h	-	<25% <18%	25°C	40°C	0,7	2,0	1" NPT bride DN20	30 m en fourreau entre deux bâtiments

(Toutes données indicatives et non contractuelles - Variable selon source usine)

- Pression
- Ventilation Evacuation
- Mesure Régulation
- Supportage Outillages
- Tuyaux souples
- Plaqués Joints
- Transparents
- Goutte-à-goutte Poutrière
- Canalisations Résines SVR
- Cuves Réervations
- Informations techniques



AVANTAGES PRODUIT

- Les compensateurs de dilatation absorbent les mouvements axiaux, latéraux, ou angulaires des tuyauteries
- Ils protègent les systèmes de tuyauterie contre les ruptures, les fuites, et d'autres dommages qui peuvent survenir en raison de la dilatation thermique.
- Les compensateurs de dilatation sont des composants essentiels pour assurer la fiabilité et la sécurité des réseaux de tuyauterie sous pression, particulièrement dans des environnements soumis à des variations de température significatives.



NOS FICHES TECHNIQUES
SONT DISPONIBLES
GRATUITEMENT EN
TÉLÉCHARGEMENT ET
SUR NOTRE SITE APIPLAST.FR



DIMENSIONS / DÉPLACEMENTS

DN	Longueur Fab.	Soufflet		Bride PN 10**						Capacité de déplacement carcasse polyamide				Poids
		ØA	WF*	ØD	ØLK	Ød	n	s	ØC	Axial+	Axial-	Latéral +/-	Angulaire +/-	
	mm	mm	mm ²	mm	mm	mm		mm	mm	mm	mm	mm	mm	kg
25	130	81	1700	115	85	14	4	14	66	30	30	30	30	1,9
32	130	81	1700	140	100	18	4	15	66	30	30	30	30	3,1
40	130	86	1800	150	110	18	4	15	74	30	30	30	30	3,5
50	130	96	3200	165	125	18	4	16	86	30	30	30	30	3,7
65	130	111	5300	185	145	18	8	16	106	30	30	30	30	5,3
80	130	122	8500	200	160	18	8	18	118	30	30	30	30	6,8
100	130	142	12800	220	180	18	8	18	138	30	30	30	20	7,9
125	130	168	18700	250	210	18	8	18	166	30	30	30	20	9,6
150	130	192	25900	285	240	18	8	18	192	30	30	30	20	12,9
200	130	252	41000	340	295	22	8	20	252	30	30	30	12	16,2
250	130	302	59600	395	350	22	12	20	304	30	30	30	12	21,5
300	130	354	82200	445	400	22	12	22	354	30	30	30	12	24,5
350	200	420	117600	505	460	22	16	24	412	30	50	30	8	38,3
400	200	480	154700	565	515	26	16	25	470	30	50	30	8	38
450	200	530	204200	615	565	26	20	28	520	30	50	30	8	47,2
500	200	580	227900	670	620	26	20	30	570	30	50	30	8	56,5
600	200	680	311500	780	725	30	20	30	675	30	50	30	8	75,2
700	260	800	434200	895	840	30	24	35	780	30	50	30	8	127,8
800	250	880	527400	1015	950	33	24	40	887	30	50	30	6	161
900	300	1038	737900	1115	1050	33	28	40	987	30	50	30	5	196,7
1000	300	1138	889400	1230	1160	36	28	40	1087	30	50	30	5	234,5

(Toutes données indicatives et non contractuelles - Variable selon source usine)



Plage de mouvement possibles selon la température d'utilisation :

◆ Jusqu'à 50 °C : plage d'utilisation env. 100% ◆ Jusqu'à 70 °C : plage d'utilisation env. 75% ◆ Jusqu'à 90 °C : plage d'utilisation env. 60%

Diamètre (mm)	20	25	32	40	50	65	80	100	125	150	200	250	300	350	400	450	500	600	700	800	900	1000
Tenue pression (bar)	Résistance jusqu'à 16 bars																Résistance jusqu'à 10 bars					
Tenue au vide	Résistant au vide sans accessoire supplémentaire					Résistant au vide sans accessoire supplémentaire jusqu'à -300 m Bar et avec un anneau spiralé ou anneau de tenue de vide										Résistant uniquement avec un anneau de tenue au vide						

- *WF : section active
- Autres normes / Dimensions possibles

■ NOTE : Type noir EPDM jusqu'à DN 40 résistant au vide sans accessoire supplémentaire jusqu'à -300 mBar et avec anneau spiralé pour le vide

FONCTIONS

Dispositif conçu pour absorber les variations dimensionnelles des tuyauteries, généralement dues aux variations de température. Les compensateurs de dilatation jouent donc un rôle crucial dans la préservation de l'intégrité et de la longévité des réseaux de pression.



COMPENSATEURS	MATIÈRES	
Élément concerné	Notre standard	Sur demande*
Bride	Acier galvanisé	Acier inox
Soufflet	EPDM	CSM : appellation commerciale "Hipalon" Autre caoutchouc : "Vitton"

TIRANTS LIMITEURS

Indispensable si vos compensateurs sont montés en série et sans point fixe.

Un grand choix de tirants est disponible pour reprendre la force de réaction ainsi que pour protéger le sous jet face à l'étirement ou à une trop forte compression.

DIMENSIONS DES BRIDES hors tout

Dimensions brides lorsque tirants limiteurs	DN	Longueur Fab.	Bride PN 10 (exemple de dimensions)
			B
Pas de tirants limiteurs	20	130	189
	25	130	205
	32	130	230
	40	130	240
	50	130	255
	65	130	275
	80	130	290
	100	130	310
	125	130	340
	150	130	375
	200	130	440
	250	130	509
	300	130	559
	350	200	619
	400	200	700
	450	200	760
	500	200	810
600	200	930	
700	260	1045	
800	250	1175	
900	300	1285	
 DN32 à 200	1000	300	1400
	 DN250 à 900		
 DN1000	1000 (autres côtes selon tableau "Bride PN10")		

(Toutes données indicatives et non contractuelles - Variable selon source usine)

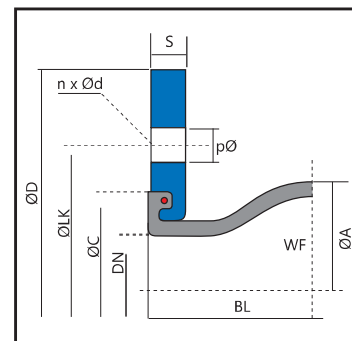

Version A sans tirants limiteurs

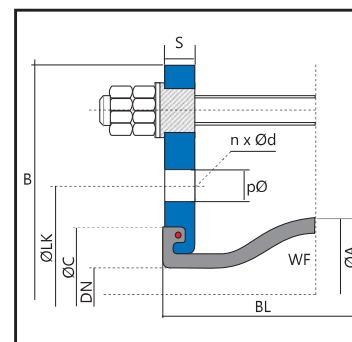

Version B avec tirants limiteurs d'élongation

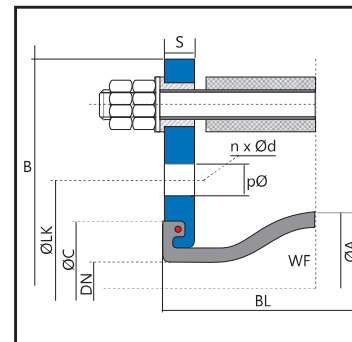

Version C avec tirants limiteurs d'élongation et de compression

■ REMARQUE : La force de réaction du manchon doit être reprise par des points fixes appropriés.

■ *Pour application chimiques sévères, à valider selon votre cahier des charges

AVANTAGES PRODUIT

- Raccordement mécanique possible entre 2 matériaux (plastique/plastique ; plastique/métal ; métal/métal)
- Propriétés d'absorption des bruits, vibrations, mouvements, oscillations...
- Facile et rapide à monter, sans préparation spécifique des tubes, nécessitant peu de place
- Effet progressif d'étanchéité, résistance aux UV et à la corrosion, aucune mesure de protection nécessaire
- Rattrapage de défauts géométriques



NOS FICHES TECHNIQUES SONT DISPONIBLES GRATUITEMENT EN TÉLÉCHARGEMENT ET SUR NOTRE SITE APIPLAST.FR



Raccords de liaison STRAUB

Solution universelle pour tous les systèmes de raccordement EPDM. Plus de 50 ans d'expériences industrielles diverses.

	Jonction verrouillée ("Auto-buté")			Jonction NON verrouillée	
	Gamme STRAUB GRIP			Gamme STRAUB FLEX	
	Fonction liaison			Liaison Réparation	
APPELLATION	Plasti-Grip	Combi-Grip	Métal-Grip	Flex	Open-Flex
Visuels					
Type de matériaux raccordables	Plastique/plastique PE, PP, PVC, PVC-C, ABS et PVDF	Plastique/métaux Idem Plasti-Grip + Métal-Grip	Métaux/métaux Fonte ductile, fonte grise, acier noir, acier inoxydable, fibrociment, grès, béton et PRV*	Tous types de matériaux PEHD, PVC, PP, fonte ductile, fonte grise, acier noir, acier inoxydable, fibrociment, grès, béton et PRV*	
Joints disponibles (selon T° appliquées)	FPM EPDM / NBR	FPM EPDM / NBR	FPM EPDM / NBR	EPDM / FPM / NBR	
Températures Mini / Maxi (°C)	-20 / +100*			-20 / +100* (+180 si joint FPM)	
Pression de service (bar)	10 à 16	16	-	25	
*Feuillard (ou insert)	En option : nécessaire à partir de 45°C environ				
Pression (bar)	6 à 16 selon Ø	6 à 16 selon Ø	26 à 62	16 à 25 selon Ø	2,5 à 16 selon Ø
Rattrapage angulaire		✓	-		✓
Tassement différentiel Nécessite 2 raccords STRAUB		✓	-		✓
Déplacement axiaux		✓	-		✓
Absorption de vibration		✓	-		-
Fonction Verrouillage Auto Butée (= jonction fixe sans gestion de la dilatation)		✓	✓		-
Zéro risque de déboîtement		✓	✓		-
Utilisation pour long terme		✓	✓		✓
Avantages	<ul style="list-style-type: none"> ◆ Poids ◆ Liaison entre différentes matières, sans soudure, ni collage ◆ Rattrapages géométriques possibles 			<ul style="list-style-type: none"> ◆ Poids ◆ Pour réparation définitive de réseaux ◆ Rattrapages géométriques possibles 	
Inconvénients	<ul style="list-style-type: none"> ◆ Prix ◆ Nécessite une bague (insert) inox supplémentaire pour le PE et le PP sur le Plasti-Grip et le Combi-Grip 			<ul style="list-style-type: none"> ◆ Prix 	

*PRV : Polyester, résine, fibre de verre

Toutes données indicatives et non contractuelles - Variable selon source usine



STRAUB GAMME GRIP

Nécessite un insert inox pour le raccordement des tubes PE, PP et/ou SDR 11 et 17. 2 et/ou si raccordement de PE vers PP sur modèles verrouillés. Corps inox 316 L (ou similaire).

Boulonnerie Inox A4-80. Dérivation angulaire admissible de 1 à 5° suivant Ø.

◆ **Plasti-Grip / Combi-Grip** permettent le raccordement auto-buté durable des tubes plastiques ou transition avec des tubes métalliques, dans toutes les conditions de service.

REF. PLASTIGRIP / REF. COMBIGRIP

◆ **Métal-Grip** se décline avec une protection incendie. Permet le raccordement auto-buté universel des tubes métalliques, lors de sollicitations extrêmes.

REF. METALGRIP



Plasti-Grip / Combi-Grip				Métal-Grip	
Diamètre (mm)	Pression de service (bar)	Diamètre (mm)	Pression de service (bar)	Diamètre (mm)	Pression de service (bar)
40	16	160	16	33,7	62
50	16	180	16	42,4	53
63	16	200	16	48,3	44
75	16	225	10	60,3	37
90	16	250	10	76,1	56
110	16	280	10	88,9	41
125	16	315	10	114,3	34
140	16	355	6	139,7	32
-	-	-	-	168,3	29
-	-	-	-	219,1	26

STRAUB GAMME FLEX

Corps inox 316 L (ou similaire). Boulonnerie Inox A4-80. Dérivation angulaire admissible de 1 à 5° suivant Ø.

◆ **Flex** : Non ouvrable. Jonction universelle.

REF. STRAUBFLEX

◆ **Open-Flex** : Ouvrable.

Peut être monté aisément et de manière fiable sur des conduites en place, en particulier dans le cas d'espaces réduits. Joint EPDM

REF. STRAUBOPENFLEX

Pression à la demande.



Flex		Open-Flex			
Diamètre (mm)	Pression de service (bar)	Diamètre (mm)	Pression de service (bar)	Diamètre (mm)	Pression de service (bar)
48,3	25	219,1	6 à 16	508	6 à 16
60,3	25	273	6 à 16	609,6	2,5 à 16
76,1	25	323,9	6 à 16	711,2	2,5 à 16
88,9	24	355,6	6 à 16	812,8	2,5 à 16
108	20	406,4	6 à 16	914,4	2,5 à 10
114,3	20	457,2	6 à 16	1016	2,5 à 10
127	20				
139,7	16				
159	16				
168,3	16				

Gamme non adaptée aux fuites longitudinales



Plasti-Grip



Insert Inox



Combi-Grip



Métal-Grip



Flex



Open-Flex

Toutes données indicatives et non contractuelles - Variable selon source usine

Pression

Ventilation
Evacuation

Mesure
Régulation

Supportage
Outillages

Tuyaux souples

Plaqués
Joncs

Transparents

Goujons
Poutrelles

Calottes
Résines SVR

Cuves
Rétentions

Informations
techniques

FEUILLARDS STRAUB : SÉCURITÉ ET ÉTANCHÉITÉ

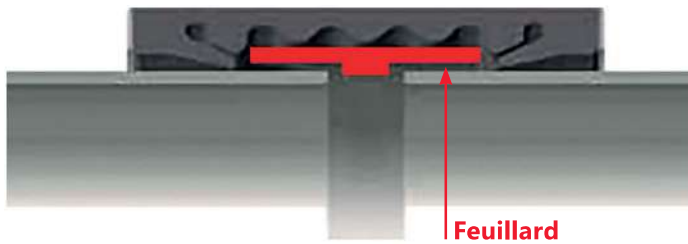

Plages de température :

PVDF -30°C à +115°C - HDPE -50°C à +70°C

Les feuillards peuvent être installés ultérieurement sur les raccords STRAUB.

Les feuillards STRAUB protègent les manchettes d'étanchéité lors de sollicitations mécaniques ou chimiques, dans la zone de rencontre des extrémités de tube. Les feuillards sont nécessaires lorsque : l'espace entre les tubes est important lors de déplacements axiaux (expansion/contraction) grande déviation angulaire et décalage axial vide (conduites d'aspiration) surpressions extérieures (p.e. conduite sous-marine) températures élevées transport de mazout et d'essence gonflement de l'élastomère au contact de produits chimiques Le choix du matériau dépend du fluide et de la température. À température ambiante normale pour l'eau salée et les produits chimiques, des feuillards en plastique sont utilisés. Les feuillards en inox sont nécessaires pour les températures élevées et l'utilisation sous vide ou en surpression externe. Il est également possible de combiner des feuillards en plastique et en inox. Des feuillards bandes profilées en forme de T sécurisent la position d'installation en cas de fortes charges dynamiques.

RACCORD STRAUB : ADAPTÉ À TOUTES LES CONTRAINTES

TOLÉRANCES DE MONTAGE ET CONDITIONS DE SERVICES ÉLEVÉES



Désalignement

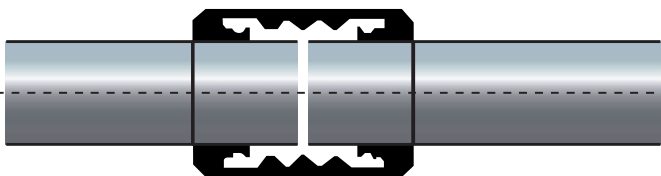

De 1% du diamètre extérieur, jusqu'à 3 mm

Déviation angulaire

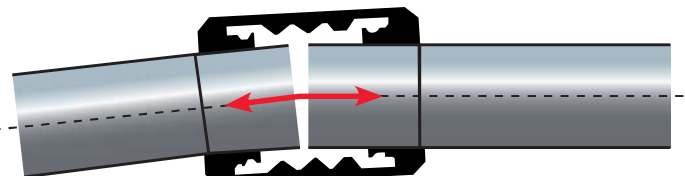

De 1° à 5° suivant diamètre

Écarts

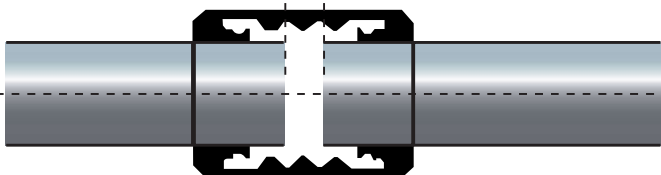

Jusqu'à 35 mm, en fonction du diamètre

Différences de diamètres

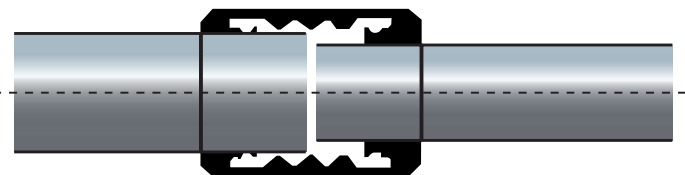

Jusqu'à 2 mm.
Et pour le MÉTAL GRIP^B, jusqu'à 9 mm

Mouvements axiaux

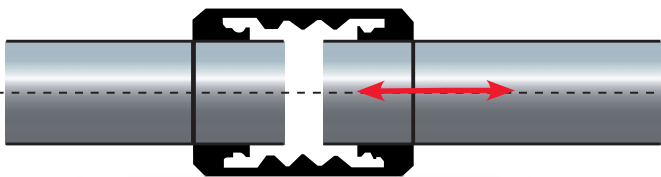

L'OPEN FLEX^A permet de compenser les mouvements axiaux

Vibrations

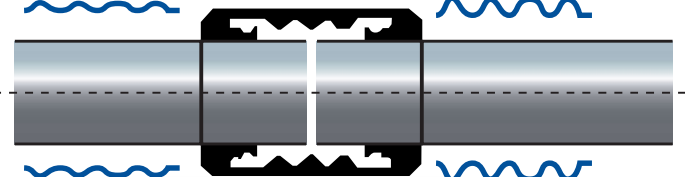

Atténuation des vibrations, bruits et coups de bélier.
GRIP^C: jusqu'à 60% d'atténuation par rapport à un raccord bride.
FLEX^D: jusqu'à 80% d'atténuation par rapport à un raccord bride.

Toutes données indicatives et non contractuelles - Variable selon source usine

STRAUB

Formulaire de renseignements techniques

NOTICE

Formulaire à renvoyer dûment complété à votre contact technique et commercial et en copie à apiplast@apiplast.fr.

COORDONNÉES CLIENT

Date : / /

- ◆ Société : _____
- ◆ Personne à contacter : _____
- ◆ Adresse/lieu : _____
- ◆ Tél. : _____ Fax : _____ Mail : _____



A

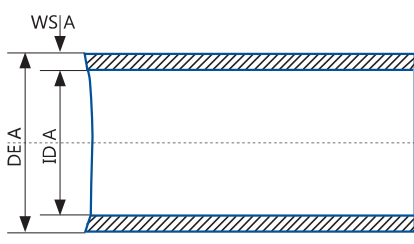

B



DIMENSIONS A

- ◆ Diamètre A (mm) DE A _____ DI A _____ WS A _____ SDR A n° _____
- ◆ Matériau A acier C INOX GFK PE / PP PVC Autre _____

DIMENSIONS B

- ◆ Diamètre B (mm) DE B _____ DI B _____ WS B _____ SDR B n° _____
- ◆ Matériau B acier C INOX GFK PE / PP PVC Autre _____

RACCORD

- résistance à la traction axiale
- flexibilité axiale (FLEX)
- repliable (OPEN-FLEX)

MÉDIUM

- air eau gaz carburant produits chimiques

Désignation : _____ Formule chimique : _____ Concentration : _____

Boîtier : inoxydable galvanisé Fermeture : inoxydable galvanisé

Pression (bar) : pression de service _____ pression d'épreuve _____ pression du système _____

Pression vide (mbar) : _____ Température : maximum (C°) _____ minimum (C°) _____

Espace entre les tubes (mm) : R max _____ Quantité requise : _____

Commentaires supplémentaires : _____

Toutes données indicatives et non contractuelles - Variable selon source usine

Un doute sur votre choix ?

Contactez nous au 03 23 74 35 90 - apiplast@apiplast.fr





Manchon

Adaptateur



GAMME AQUAFAST

Manchon / Adaptateur

Auto-buté, pour tubes PE principalement.
Raccord fonte, revêtu RILSAN®.
Solution verrouillée.
Pas de butée nécessaire.
Raccord de jonction.
16 bar - Joint EPDM.



Manchon (RÉF. : AQUAFAST53338M)

Diamètres (mm)

63	90	125	160	200	250	315	400
75	110	140	180	225	280	355	450

Adaptateur à bride (RÉF. : AQUAFAST53338M)

Diamètres (mm)

63	110	160	225	315	450
75	125	180	250	355	500
90	140	200	280	400	-



GAMME S-BORE

Talon d'appui et encoches

Raccord pour tuyauterie métallique : compatible avec tuyaux en fonte ductile, acier carbone et acier inoxydable. Corps en acier ou fonte revêtu RILSAN®. Solution non verrouillée (Si verrouillage, boulonnerie sur demande). Manchons classiques.
Tolérance angulaire : +/-3°. Tolérance axiale : +/-5 mm.
Joint EPDM (autres sur demande).
DN 50 à DN 2000 (DN 5000 sur demande)



Adaptateur à bride (RÉF. : SBORE139)

Diamètres (mm)

50	100	250	450	800	1200
60	125	300	500	900	1400
65	150	350	600	1000	1600
80	200	400	700	1100	2000



Manchon

Adaptateur



Concept innovant, performances optimales !



GAMME Ultra-Grip

Manchon / Adaptateur

Solution de raccordement de tuyaux à bouts lisses avec un mécanisme de verrouillage qui s'accroche sur des tuyaux de différentes matières, les raccorde de manière étanche. Hautes performances aussi bien pour l'adduction d'eau (jusqu'au DN 600) que pour le gaz (jusqu'au DN 400). Large tolérance : plage de diamètres accrue pour optimiser les stocks. Boulons réversibles. Conception du joint qui permet un serrage sur tous types de diamètres. Joint EPDM qui se comprime au serrage.



Manchon (RÉF. : ULTRAGRIPM)

Diamètres (mm)

40	65	100	150	200	300	400	500
50	80	125	175	250	350	450	600

Adaptateur à bride (RÉF. : ULTRAGRIPAB)

Diamètres (mm)

40	65	100	150	200	300	400	500
50	80	125	175	250	350	450	600

(Toutes données indicatives et non contractuelles - Variable selon source usine)



Adaptateurs à bride Ultra-Grip – DN500

GUIDE DE CHOIX DES RACCORDS PRESSION

APPELLATION	AQUAFast	S.BORE	STRAUB	Ultra-Grip
Visuels				
Tenue chimique	★☆☆	★☆☆	★★★★	★☆☆
Rattrapage géométrique	Non	★☆☆	★★★★	★★★☆☆
Raccordement de différents diamètres	Non	Non	★☆☆	★★★★
Poids (★★★★ = le plus léger)	★★★★	★★★★	★☆☆	★★★★
Enterré	★★★★	★★★★	★☆☆	★★★★
Solution verrouillée (= non déboîtable)	Oui	Non	Oui selon modèle	Oui
Plage de diamètres disponibles	★★★☆☆	★★★★	★★★★ si non verrouillé	★★★☆☆
Solution sur-mesure	★☆☆	★☆☆	★★★★	★★★☆☆
ACS (attestation sanitaire) si EPDM	Oui	Oui	Oui	Oui
Liaison plastique / acier, fonte	Non	Oui Adaptateur sur réparation	Oui selon modèle (cf. : Combi-Grip)	Oui
Prix (€€€ = cher)	€	€	€€	€€€
QRcode NOS FICHES TECHNIQUES SONT DISPONIBLES GRATUITEMENT EN TÉLÉCHARGEMENT ET SUR NOTRE SITE WWW.APIPLAST.FR				

Toutes données indicatives et non contractuelles - Variable selon source usine

- Pression
- Ventilation Evacuation
- Mesure Regulation
- Supportage Outillages
- Tuyaux souples
- Plaqués Joints
- Transparents
- Goutte-à-goutte Poutre à béton
- Callottes Résines SVR
- Cuves Rétections
- Informations techniques



FONCTIONS

- Destinée à réaliser la fixation d'une pièce ou l'assemblage par pièces, des brides de tuyauterie
- Gamme standard et série spéciale sur demande
- Un boulon est composé de : 1 vis, 1 écrou, 2 rondelles

VISSERIE : Vis - écrou - rondelle - tige filetée

VIS : 1/Longueur du filetage (mm) (Pas métrique : de M 1.6 à M 12)

Pas (M)	1,6	2	2,5	3	4	5	6	8	10	12
A - Vis tête hexagonale (TH) filetage total										
INOX A2	👍	4 à 20	4 à 20	5 à 40	6 à 70	6 à 80	8 à 120	10 à 200	10 à 200	16 à 200
PA6.6	👍	4 à 25	4 à 25	4 à 30	6 à 40	5 à 50	5 à 80	8 à 80	10 à 100	16 à 130
PP	👍			10 à 20	10 à 20	12 à 30	16 à 40	20 à 60	20 à 60	40 à 60
PVDF				10 à 20	10 à 30	12 à 30	10 à 40			
PVC						10 à 60	10 à 60	10 à 60	10 à 60	
PEEK					10 à 25	10 à 30	10 à 50	10 à 40	10 à 50	10 à 60
PC					6 à 20	6 à 30	6 à 35			
B - Vis tête hexagonale (TH) filetage partiel										
INOX A2						25 à 80	25 à 180	30 à 220	35 à 220	40 à 300
PA6.6						50	80	100 à 125	60 à 150	40 à 80
PEEK								15 à 50	15 à 50	
C - Vis tête cylindrique - 6 pans creux (CHC)										
INOX A2	3 à 16	3 à 20	4 à 20	4 à 60	6 à 80	6 à 100	8 à 150	10 à 150	12 à 220	16 à 180
PA6.6				5 à 40	6 à 30	6 à 70	6 à 80	6 à 130	6 à 130	10 à 130
PEEK				8 à 25	8 à 30	8 à 30	10 à 35	10 à 40	10 à 50	10 à 70
D - Vis tête fraisée - 6 pans creux (FHC)										
INOX A2			5 à 20	5 à 40	6 à 60	6 à 80	8 à 100	10 à 150	16 à 150	20 à 150

VIS : 2/Longueur du filetage (mm) (Pas métrique : de M 14 à M 36)

Pas (M)	14	16	18	20	22	24	27	30	33	36
A - Vis tête hexagonale (TH) filetage total										
INOX A2		4 à 20	4 à 20	5 à 40	6 à 70	6 à 80	8 à 120	10 à 200	10 à 200	16 à 200
PA6.6		4 à 25	4 à 25	4 à 30	6 à 40	5 à 50	5 à 80	8 à 80	10 à 100	16 à 130
PP				10 à 20	10 à 20	12 à 30	16 à 40	20 à 60	20 à 60	40 à 60
PVDF				10 à 20	10 à 30	12 à 30	10 à 40			
PVC						10 à 60	10 à 60	10 à 60	10 à 60	
PEEK					10 à 25	10 à 30	10 à 50	10 à 40	10 à 50	10 à 60
PC					6 à 20	6 à 30	6 à 35			
B - Vis tête hexagonale (TH) filetage partiel										
INOX A2						25 à 80	25 à 180	30 à 220	35 à 220	40 à 300
PA6.6						50	80	100 à 125	60 à 150	40 à 80
PEEK								15 à 50	15 à 50	
C - Vis tête cylindrique - 6 pans creux (CHC)										
INOX A2	3 à 16	3 à 20	4 à 20	4 à 60	6 à 80	6 à 100	8 à 150	10 à 150	12 à 220	16 à 180
PA6.6				5 à 40	6 à 30	6 à 70	6 à 80	6 à 130	6 à 130	10 à 130
PEEK				8 à 25	8 à 30	8 à 30	10 à 35	10 à 40	10 à 50	10 à 70
D - Vis tête fraisée - 6 pans creux (FHC)										
INOX A2	👍		5 à 20	5 à 40	6 à 60	6 à 80	8 à 100	10 à 150	16 à 150	20 à 150

INOX A4 = sur demande.

Toutes données indicatives et non contractuelles - Variable selon source usine

A

A

A

A

B

C

D

TIGE FILETÉE, ÉCROU ET RONDELLE : 1/Longueur du filetage (mm) (Pas métrique : de M 1.6 à M 12)

Pas (M)	1,6	2	2,5	3	4	5	6	8	10	12
E - Tige filetée en 1 ml										
INOX A2		✓	✓	✓	✓	✓	✓	✓	✓	✓
PA6.6				✓	✓	✓	✓	✓	✓	✓
PP						✓	✓	✓	✓	✓
PVDF						✓	✓	✓	✓	✓
F - Écrou et G - rondelle										
INOX A2	✓	✓	✓	✓	✓	✓	✓	✓	✓	✓
PA6.6		✓	✓	✓	✓	✓	✓	✓	✓	✓
PP						✓	✓	✓	✓	✓
PVDF				✓		✓	✓	✓	✓	✓
PVC						✓	✓	✓	✓	✓
PEEK				✓	✓	✓	✓	✓	✓	✓
PC		✓		✓	✓	✓	✓	✓	✓	✓

TIGE FILETÉE, ÉCROU ET RONDELLE 2/Longueur du filetage (mm) (Pas métrique : de M 14 à M 36)

Pas (M)	14	16	18	20	22	24	27	30	33	36
E - Tige filetée en 1 ml										
INOX A2	✓	✓	✓	✓	✓	✓	✓	✓	✓	✓
PA6.6	✓	✓	✓	✓		✓		✓		
PP	✓	✓	✓	✓		✓		✓		
PVDF	✓	✓	✓	✓		✓		✓		
F - Écrou et G - rondelle										
INOX A2	✓	✓	✓	✓	✓	✓	✓	✓	✓	✓
PA6.6	✓	✓	✓	✓		✓		✓		
PP	✓	✓	✓	✓		✓		✓		
PVDF	✓	✓	✓	✓		✓		✓		
PVC										Sur demande
PEEK										Sur demande
PC										Sur demande



F



E



F



G

- Pression
- Ventilation Evacuation
- Mesure Régulation
- Supportage Outillages
- Tuyaux souples
- Plaques Joints
- Transparents

Toutes données indicatives et non contractuelles - Variable selon source usine)

INSERTS "SÉRIE 300" POUR PLASTIQUES

Élément de fixation conçus spécifiquement pour être utilisés dans des matériaux plastiques. Ces inserts fournissent des points d'ancrage solides et durables pour la visserie et assurer une performance optimale et une durabilité à long terme de l'assemblage.



FILETAGE INSERTS

Filetage Intérieur	Filetage Extérieur	Longueur (mm)	Diamètre de perçage recommandé	
			Min	Max
M3	M5 x 0,5	6	4,6	4,8
M4	M6,5 x 0,75	8	5,8	6,
M5	M8 x 1	10	7,1	7,6
M6	M10 x 1,5	14	8,6	9,4
M8	M12 x 1,5	15	10,6	11,4
M10	M14 x 1,5	18	12,6	13,4
M12	M16 x 1,5	22	14,6	15,4
M14	M18 x 1,5	24	16,6	17,4
M16	M20 x 1,5	25	18,6	19,4

La SÉRIE 300 est disponible en inox et en acier zingué. Autres diamètres sur demande.



Acier finition zingué bichromaté

- Gaoncheouc Pourvêrhane
- Callheois Résines SVR
- Caves Réteitions
- Informations techniques

Large gamme disponible !

FONCTIONS PRODUIT

- Pour réseau de pression, les brides sont des composants essentiels utilisés pour connecter différents éléments d'un système de tuyauterie, tels que les tuyaux, les vannes, les pompes et autres équipements, dans des applications soumises à des pressions internes.
- Elles facilitent l'assemblage, la maintenance et l'inspection des systèmes en permettant de démonter facilement les connections sans avoir besoin de couper ou de modifier le tuyau.



NOS INSTRUCTIONS DE MONTAGE SONT DISPONIBLES GRATUITEMENT EN TÉLÉCHARGEMENT ET SUR NOTRE SITE APIPLAST.FR



BRIDES TOURNANTES

DN	10	15	20	25	32	40	50	65	80	100	125	125	150	150	200	200	250	250	300	350	400	450	500	500	600	
Ø (mm)	16	20	25	32	40	50	63	75	90	110	125	140	160	180	200	225	250	280	315	355	400	450	500	560	630	
ODV																										
FDV																										
ODC																										
ODS																										
ODP																										
ODSA																										
BVR																										
ODA																										

BRIDES PLEINES/TAMPONS PLEINS

DN	10	15	20	25	32	40	50	65	80	100	125	125	150	150	200	200	250	250	300	350	400	450	500	500	600	
Ø (mm)	16	20	25	32	40	50	63	75	90	110	125	140	160	180	200	225	250	280	315	355	400	450	500	560	630	
FCV																										
FCE																										
FCM																										
FCS																										

Série de perçages (peut être différent de la tenue mécanique)

SÉRIE GN 16

SÉRIE GN 10

SÉRIE Identique GN 16 = GN 10

SÉRIE GN 6

Standard ANSI B 16.5 - Class 150

NB¹ : GN 10 et 16 sont identiques jusqu'au DN 150 inclus. ♦ NB² : Les brides ODS sont disponibles en noir standard ou en gris clair, sur demande.

Retrouvez nos enveloppes de protection brides, page 15 de ce catalogue

GN : gabarit de perçage / série de perçage - DN : diamètre nominal - PN : tenue pression mécanique

BRIDES TOURNANTES

APPELLATION	ODV	FDV	ODC	ODS	ODSA	ODP	BVR	ODA
Visuels								
Matières	PVC	PVC	PVC-C	Ame acier revêtue PP chargé fibre de verre	Ame acier revêtue PP chargé fibre de verre	Ame acier revêtue PP chargé fibre de verre	SVR	Ame acier revêtue PP chargé fibre de verre
Norme de perçage	EN/ISO/DIN	EN/ISO/DIN	EN/ISO/DIN	EN/ISO/DIN	EN/ISO/DIN	EN/ISO/DIN	EN/ISO/DIN	ANSI - B 16.5 CLASS 150
Compatible pour tuyauterie SÉRIE	✓ Collage	✓ Collage	✓ Collage	✓ Collage Jusqu'au Ø 75 inclus (mm)	✓ Collage à partir Ø 90	✓ Collage Jusqu'au Ø 75 inclus (mm)	✓ Collage	✓ Collage Jusqu'au Ø 75 inclus (mm)
	✓ Bout à bout	✗	✓ Bout à bout	✓ Bout à bout tous Ø	✓ Bout à bout à partir Ø 75	✓ Bout à bout tous Ø	✓ Bout à bout	✓ Bout à bout tous Ø
	✓ Emboîture	✗	✓ Emboîture	✓ Emboîture Jusqu'au Ø 75 inclus (mm)	✓ Emboîture	✓ Emboîture Jusqu'au Ø 75 inclus (mm)	✓ Emboîture	✓ Emboîture Jusqu'au Ø 75 inclus (mm)

BRIDES PLEINES/TAMPONS PLEINS

APPELLATION	FCV	FCE	FCM	FCS
Visuels				
Matières	PVC	PE	PP	Ame acier revêtue PP chargé fibre de verre
Norme de perçage	EN/ISO/DIN	EN/ISO/DIN	EN/ISO/DIN	EN/ISO/DIN

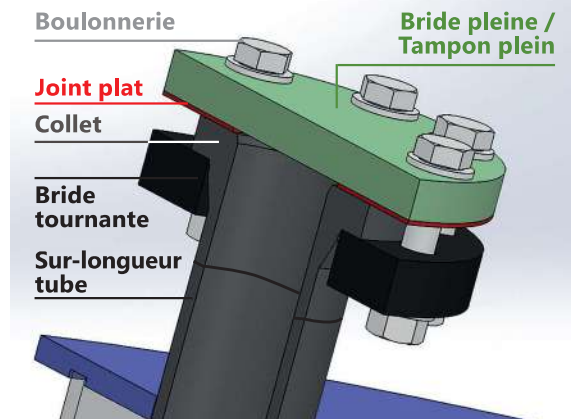

Retrouvez nos joints plats, pages 83 et 84 de ce catalogue

Pour vos brides de dimensions et série spéciales, nous pouvons les réaliser dans nos ateliers sur centres d'usinage à commande numérique. Même à l'unité !

KITS BOULONNERIE

BOULONNERIE

Kit boulonnerie pour collets brides
Bride en thermoplastique et collet à emboîtement
1 boulon = 1 vis + 1 écrou + 2 rondelles
REF. BVBINOX **Notre STANDARD**
REF. BVZINGUE : sur demande



Diamètre (mm)	M x L (mm)	Diamètre (mm)	M x L (mm)
Emboîtement	Diamètre x longueur boulon	Emboîtement	Diamètre x longueur boulon
20	12 x 70	125	16 x 120
25	12 x 70	140	16 x 120
32	12 x 70	160	20 x 140
40	16 x 90	200	20 x 140
50	16 x 90	225	20 x 140
63	16 x 100	250	20 x 150
75	16 x 100	280	20 x 160
90	16 x 100	315*	20 x 180
110	16 x 110	-	-

*Tige filetée pour diamètre 315 - Boulonnerie INOX A2 standard.



Kit boulonnerie pour collets brides papillon

Pour vanne à papillon (REF. FK, voir page 12)
1 boulon = 1 vis + 1 écrou + 2 rondelles
REF. BVFKINOX **Notre STANDARD** - REF. BVFKZINGUE : sur demande

Diamètre (mm)	M x L (mm)	Diamètre (mm)	M x L (mm)
Vanne papillon	Diamètre x longueur boulon	Vanne papillon	Diamètre x longueur boulon
75	16 x 140	200	20 x 200
90	16 x 140	225	20 x 225
110	16 x 160	250	20 x 250
140	16 x 180	280	20 x 280
160	20 x 200	315*	20 x 315

INOX A4 = sur demande.

Collets spécifiques pour FKOV + brides ODV

Toutes données indicatives et non contractuelles - Variable selon source usine

BRIDE LIBRE ou TOURNANTE (RÉF. : ODV)

Type de bride	DN / DE Largeur nominale / raccord Ø extérieur	D Ø de bride (mm)	K Ø entraxe (mm)	d Ø trou de boulon (mm)	U Nombre de trous de boulon	M Ø de vis (mm)	b Épaisseur de bride (mm)	d1 Ø perçage int. bride folle (mm)	Kg Poids estimé
 A Bride libre ODV	15 / 20	96	65	14	4	M12 x 70	11	28	0.060
	20 / 25	107	75	14	4	M12 x 70	12	34	0.085
	25 / 32	117	85	14	4	M12 x 70	14	42	0.120
	32 / 40	143	100	18	4	M16 x 85	15	51	0.190
	40 / 50	153	110	18	4	M16 x 85	16	62	0.225
	50 / 63	168	125	18	4	M16 x 95	18	78	0.280
	65 / 75	188	145	18	4	M16 x 95	19	92	0.390
	80 / 90	203	160	18	8	M16 x 105	20	109	0.460
	100 / 110	222	180	18	8	M16 x 105	22	132	0.515
	110 / 125	230	180	18	8	M16 x 115	24	149	0.530
	125 / 140	251	210	18	8	M16 x 120	26	166	0.715
	150 / 160	290	240	22	8	M20 x 135	29	189	0.915
	200 / 200	340	295	22	8	M20 x 140	30	235	1.210
	200 / 225	340	295	22	8	M20 x 140	30	252	1.090
	250 / 250	396	350	22	12	M20 x 150	34	278	1.790
	250 / 280	396	350	22	12	M20 x 160	35	309	1.880
	300 / 315	465	400	22	12	M20 x 180	40	349	3.050
350 / 355 *	505	460	22	16	M20 x 180	32	386	3.600	
400 / 400 *	565	515	25	16	M22 x 180	33	434	4.500	
450 / 450 *	615	565	25	20	M22 x 160	32	489	4.400	
500 / 500 *	650	600	25	20	M22 x 160	31	540	4.200	

Classe de pression
PN 10 / PN 16
DIN 8063,
UNI 2223

* Facteur de sécurité
réduit

BRIDE LIBRE ou TOURNANTE (RÉF. : ODS)

Type de bride	DN / DE Largeur nominale / raccord Ø extérieur	D Ø de bride (mm)	K Ø entraxe (mm)	d Ø trou de boulon (mm)	U Nombre de trous de boulon	M Ø de vis (mm)	b Épaisseur de bride (mm)	d1 Ø perçage int. bride folle (mm)	Kg Poids estimé
 B Bride libre ODS	15 / 20	95	65	14	4	12	12	28	0,24
	20 / 25	105	75	14	4	12	12	24	0,32
	25 / 32	115	85	14	4	12	16	42	0,42
	32 / 40	140	100	18	4	16	16	51	0,68
	40 / 50	150	110	18	4	16	18	62	0,77
	50 / 63	165	125	18	4	16	18	78	0,90
	65 / 75	185	145	18	4	16	18	92	1,13
	80 / 90	200	160	18	8	16	18	108	1,24
	100 / 110	220	180	18	8	16	18	128	1,36
	110 / 125	220	180	18	8	16	18	135	1,34
	125 / 140	250	210	18	8	16	24	158	1,82
	150 / 160	285	240	22	8	20	24	178	2,43
	150 / 180	285	240	22	8	20	24	188	2,41
	200 / 200	340	295	22	8	20	24	235	3,19
	200 / 225	340	295	22	8	20	24	238	2,87
	250 / 250	395	350	22	12	20	30	288	6,01
	250 / 280	395	350	22	12	20	30	294	6,97
300 / 315	463	400	22	12	20	34	338	9,97	
350 / 355	515	460	23	16	20	42	377	14,65	
400 / 400	575	515	27	16	24	46	430	17,67	

Classe de pression
PN 10
DIN 2501

Pour collet supérieur
à 400, bride acier
sur demande

BRIDE PLEINE ou TAMPON PLEIN PE (RÉF. : FCE) / PP (RÉF. : FCM)

Type de bride	DN / DE Largeur nominale / raccord Ø extérieur	D Ø de bride (mm)	K Ø entraxe (mm)	d Ø trou de boulon (mm)	U Nombre de trous de boulon	M Ø de vis (mm)	b Épaisseur de bride (mm)	Kg Poids estimé
 C Bride pleine PE / PP	15 / 20	95	65	14	4	M12	15	0,18
	20 / 25	105	75	14	4	M12	15	0,22
	25 / 32	115	85	14	4	M12	15	0,31
	32 / 40	140	100	18	4	M16	15	0,41
	40 / 50	150	110	18	4	M16	16	0,55
	50 / 63	165	125	18	4	M16	18	0,68
	65 / 75	185	145	18	4	M16	20	0,85
	80 / 90	200	160	18	8	M16	22	1,15
	100 / 110	220	180	18	8	M16	28	1,40
	100 / 125	220	180	18	8	M16	28	1,40
	125 / 140	250	210	18	8	M16	27	1,70
	150 / 160	285	240	23	8	M16	30	2,60
	150 / 180	285	240	23	8	M20	30	2,60
	200 / 200	340	295	23	8	M20	32	4,10
	200 / 225	340	295	23	8	M20	32	4,10
	250 / 250	395	350	23	12	M20	34	6,10
	250 / 280	395	350	23	12	M20	34	6,10
300 / 315	445	400	23	12	M20	36	7,40	
350 / 355	505	460	23	16	M20	38	9,00	
400 / 400	565	515	27	16	M24	42	10,90	
450 / 500	670	620	27	20	M24	42	13,10	
500 / 500	670	620	27	20	M24	47	13,10	

Classe de pression
PN 10

DIN 2501
Ø supérieur
à 500
sur demande

(Toutes données indicatives et non contractuelles - Variable selon source usine)

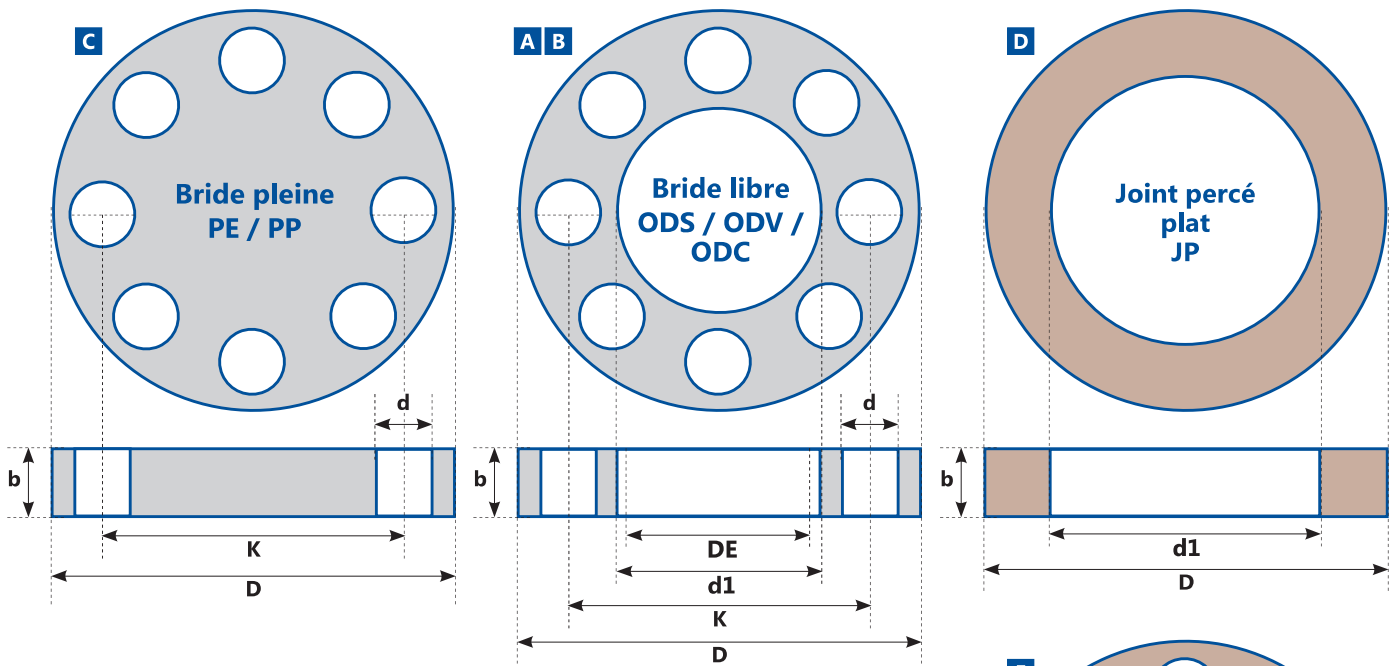

JOINT PLAT EPDM ou FPM (RÉF. : JP)

Type de joint	DN / DE Largeur nominale / raccord Ø extérieur	D Ø du joint (mm)	b Épaisseur de joint (mm)	d1 Ø perçage int. joint (mm)
	10 / 16	27	2	17
	15 / 20	32	2	17
	20 / 25	38,5	2	22
	25 / 32	44	2	28
	32 / 40	59	2	36
	40 / 50	71	2	45
	50 / 63	88	2	57
	65 / 75	104	2	71
	80 / 90	123	2	84
	100 / 110	148	3	102
	110 / 125	166	3	118
	125 / 140	186	3	132
	150 / 160	211	3	152
	200 / 200	252	4	192
	200 / 225	270	4	215
	250 / 250	305	4	238
	250 / 280	-	-	265
	300 / 315	-	-	290

D Joint plat EPDM / FPM Pour collet et bride

Dimensions supérieures sur demande

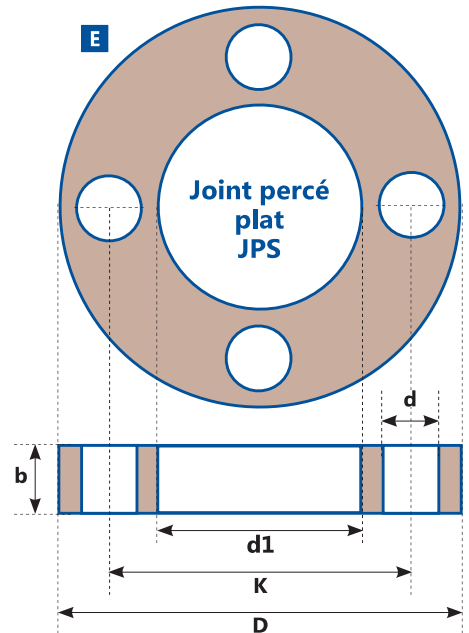

JOINT PLAT EPDM ou FPM (RÉF. : JPS)

Type de joint	DN / DE Largeur nominale / raccord Ø extérieur	D Ø du joint (mm)	K Ø entraxe (mm)	d Ø trou de boulon (mm)	U Nombre de trous de boulon	b Épaisseur de joint (mm)	d1 Ø perçage int. joint (mm)
	10 / 16	-	-	-	-	-	17
	15 / 20	95	65	14	4	2	17
	20 / 25	107	76	14	4	2	22
	25 / 32	117	86	14	4	2	28
	32 / 40	142	101	18	4	2	36
	40 / 50	153	111	18	4	2	45
	50 / 63	168	125	18	4	2	57
	65 / 75	187	145	18	4	3	71
	80 / 90	203	160	18	8	3	84
	100 / 110	223	181	18	8	3	102
	110 / 125	230	190	18	8	3	118
	125 / 140	250	210	18	8	3	132
	150 / 160	288	241	22	8	4	152
	200 / 200	340	295	22	8	4	192
	200 / 225	340	295	22	8	4	215
	250 / 250	395	350	22	12	4	238
	250 / 280	395	350	22	12	4	265
	300 / 315	462	400	22	12	4	290

E Joint plat EPDM / FPM Pour collet et bride

Dimensions supérieures sur demande

(Toutes données indicatives et non contractuelles - Variable selon source usine)

Pression

Ventilation
Evacuation

Mesure
Régulation

Supportage
Outillages

Tuyaux souples

Plaques
Joncs

Transparents

Goujons
Poutrelles

Cailloux
Résines SVR

Cuves
Rétentions

Informations
Techniques



A JOINT PLAT EPDM
Pour traversée de paroi LIFV
REF. JLIFV

Diamètre du raccord (mm)				
16	20	25	32	40

A JOINT PLAT
Pour raccords : ADV - BULV - BUTV - BURV - BFLV
REF. JADV

Diamètre du raccord (mm)		
12 x 1/2"	25 x 1"1/4	50 x 2"
16 x 3/4"	32 x 1"1/2	50 x 2"1/4
20 x 1"	40 x 2"	63 x 2"

A JOINT PLAT EPDM
Pour traversée de paroi LIV
REF. JLIV

Diamètre du raccord (mm)	
25	32

A JOINT PLAT (EPDM ou FPM)
Pour collet bride : QRV - QFV - QRC - QBM - QBE - QRF - QRM
REF. JP

Diamètre de collet (mm)	Diamètre extérieur (mm)	Diamètre intérieur (mm)	Épaisseur (mm)
16	27	16	2
20	32	20	2
25	38,5	24	2
32	44	32	2
40	59	40	2
50	71	50	2
63	88	63	2
75	104	75	2
90	123	90	2
110	148	110	3
125	166	125	3
140	186	140	3
160	211	160	3
180	245	180	4
200	252	200	4
225	270	225	4
250	305	250	4
280	328	280	4
315	377	315	4



B JOINT PLAT (EPDM ou FPM) avec perçage (selon stock série PN 10) pour passage de votre boulonnerie : facilité de pose + contrôle posé.
REF. JPS

Diamètre de collet (mm)	Diamètre extérieur (mm)	Diamètre intérieur (mm)	Épaisseur (mm)
20	95	17	2
25	107	22	2
32	114	28	2
40	142,5	36	2
50	153,3	45	2
63	168	57	2
75	187,3	71	3
90	203	84	3
110	223	102,5	3
125	230	118,5	3
140	250	132	3
160	288,5	152	4
200	340	192	4
225	340	215	4
250	395	238	4
280	394	265	4
315	462	290	4
355	520	337	5
400	580	384	5

C JOINT TORIQUE EPDM ou FPM
Pour unions 3 pièces : BIV - BIFV - BFV - BIC - BIMG - BIF
REF. JIU3P

Diamètres de l'union (mm)				
16	25	40	63	90
20	32	50	75	110

C JOINT TORIQUE EPDM
Pour union 3 pièces ABS 11205
REF. 13209

Diamètres de l'union (mm)			
16	25	40	63
20	32	50	75

SUR DEMANDE :
Réalisation de vos joints spéciaux, à l'unité ou en série, depuis vos fichiers, ou vos croquis cotés.

■ Tous nos joints sont disponibles en EPDM et en FPM (autres matériaux sur demande) = à préciser lors de vos demandes de prix et commandes. Joints plats également disponibles en PTFE.

Toutes données indicatives et non contractuelles - Variable selon source usine

AVANTAGE PRODUIT

■ L'étanchéité de l'installation dépend de la qualité de l'assemblage, d'où l'importance d'une bonne préparation (décapant) et d'opter pour la colle la plus adaptée.

NOS FICHES TECHNIQUES SONT DISPONIBLES GRATUITEMENT EN TÉLÉCHARGEMENT ET SUR NOTRE SITE APIPLAST.FR



UNE GAMME COMPLÈTE DE COLLES ET DÉCAPANTS

Avant de procéder au collage des tubes et raccords, il est indispensable d'effectuer un décapage minutieux afin d'éliminer d'éventuelles anciennes traces de colles ou dépôts et d'assurer une pose parfaite. Il faut bien choisir le type de colle selon le matériau de votre réseau.

COLLES

Matières	Colles	Conditionnement	Références
PVC	TANGIT Colle gel standard	Tube de 125 ml	CT125
		Pot de 250 gr	CT0250P
		Pot de 1000 gr	CT1000P
		Pot de 1000 gr Eau potable	CTE1000P
	GRIFFON Colle gel liquide	Bidon de 500 ml	CGG500P
		Bidon de 1 litre	CGG1000P
		Bidon de 5 litres	CGG5000
		Bidon de 1 litre	CGG1000T88
	DTX - anti acide (Tableau ci-contre*)	Pot de 500 gr	CD500
	RERFAST : colle rapide	Bidon de 1 litre Eau potable	RERFAST1000
UNI-100 XT (Ø ≤ 400 mm)	Spécial gros diamètre	UNI100XT	
UNI-100 GT (Ø ≤ 800 mm)	Spécial gros diamètre	UNI100GT	
HTA	FUSION	Pot de 250 gr	CR0250P
		Pot de 1000 gr	CR1000P
GIRAIR	GAFIX	Pot de 250 gr	GA0250P
		Pot de 1000 gr	GA1000P
KRYOCLIM	HPFIX	Pot de 250 gr	HP0250P
		Pot de 1000 gr	HP1000P
PVC-C	TEMPERGLUE	Pot de 500 gr	TG0500
AIRLINE	AIRLINE	Pot de 500 gr	CL0500
ABS	DURAPIPE	Bidon de 250 ml	CA0250P
		Bidon de 1 litre	CA1000P
PVC semi rigide	SR	Bidon de 1 litre	SR1000D
		Bidon de 5 litres	SR5000D
RhinoHyde	Cartouche mastic	Cartouche de 310 ml	MASTIC
PC	ACRODIS	Bidon de 1 litre	ACRODIS1000
PMMA	ADHÉSIVE S (solvant)	Pot de 1000 gr	CN1000S
	ADHÉSIVE P (polymère)	Pot de 500 gr	CN0500P
	POLISH 1	Bidon de 1 litre	POLI11000
	POLISH 2	Bidon de 1 litre	POLI21000
PE	Électrosoudable. Ne se colle pas		ELECTRO
PTFE	Traitement encollable 1 Pot de colle de 300 g = env. 0,8 m ²		91CM0300

ÉTANCHÉITÉ FILETÉE / TARAUDÉE

Raccord fileté taraudé	Produit	Conditionnement	Références
	Tube raccord étanche plastique	Tube de 75 ml	RACETANCHE
	Bobine étanchéité PTFE - MFE "Téflon"	Bobine de 20 m	UNILOCK
	Ruban PTFE "Téflon" Ep. 0,1 x l. 12 mm	Ruban de 12 m	RTEFLON



DÉCAPANTS

Matières	Décapants	Références
PVC	TANGIT	DT1000
	GRIFFON	DGG1000
	DTX et DYTEX	DDYTEX
HTA	CLEANER	CLEANER+
GIRAIR	CLEANER	CLEANER+
KRYOCLIM	CLEANER	CLEANER+
PVC-C	TEMPERGLUE	DTG500
AIRLINE	ECOCLEANER	DCL0500
ABS	ECOCLEANER	DM0500
PVC semi rigide	Nécessite un grenailage ou sablage	DTG0300
PC	ACRODIS / CLEANER	DACRODIS0250
PMMA	CLEANER	CLEANER700
PE électrosoudable	CAMISOL	CAMISOL100

Résistance à la température

Matière	Température
PVC	-10 °C / +60 °C
PVC-C ou HTA	-5°C / +40°C
ABS	-40°C / +80°C



Volume de colle pour PVC pression

Volume (en ml)	Diamètre
Inférieur à 250	40
250 à 1000	50

*Colle anti acide

Solution	Concentration %
Acide sulfurique	≥ 70
Acide chlorhydrique	≥ 25
Acide nitrique	≥ 20
Acide fluorhydrique	toutes

Les références ayant pour terminaison le "P", incluent le pinceau. Voir options et temps de séchage, page 88 de ce catalogue

Toutes données indicatives et non contractuelles - Variable selon source usine

Pression
Ventilation
Évacuation
Mesure
Régulation
Supportage
Tuyaux souples
Plaques
Joncs
Transparents
Caoutchouc
Pouvréthane
Caillebotis
Résines SVR
Outils
Informations
Techniques



COLLES PVC PRESSION

Gamme TANGIT	Références
Tube 125 ml	CT125
Bidon 250 ml + pinceau	CT0250P
Bidon de 1 l. + pinceau	CT1000P
Bidon de 1 l. + pinceau Eau potable	CTE1000P

COLLES PVC PRESSION

Gamme GRIFFON	Références
Liquide bidon de 1 l. Eau potable	CGG1000T88
Gel bidon de 500 ml + pinceau Eau potable	CGG500P
Gel bidon de 1 l. + pinceau Eau potable	CGG1000P
Gel bidon de 5 l. Eau potable	CGG5000P

Voir tableau page 85 : volume de colle selon Ø

**Spécial gros diamètre !
Prise lente**

**COLLE PVC RIGIDE THIXOTROPE
SANS THF**

UNI-100®XT : à partir du Ø 400 mm (GT)
UNI-100®GT : à partir du Ø 800 mm (XT)

Gamme GRIFFON (colle anti acide)	Références
Liquide bidon de 1 l.+ pinceau	UNI100XT1000P
Liquide bidon de 1 l.+ pinceau	UNI100XT1000P



COLLES PVC PRESSION "anti acide"

Gamme DYTEX (colle anti acide)	Référence
Acide sulfurique 93-95 % Pot de 500 ml	DYTEXD

Gamme DTX (colle anti acide)	Référence
Pot de 500 ml	CD1350

Voir tableau page 85 : colle anti acide



COLLES PVC PRESSION

Gamme RERFAST (collage rapide)	Référence
Bidon de 1 l. + pinceau Eau potable	RERFAST1000P



COLLE PVC-C HTA

Gamme HTAFUSION	Références
Bidon de 1 l. + pinceau. Eau potable	CR1000P
Bidon de 250 ml + pinceau Eau potable	CR0250P



COLLE PVC-C

Gamme TEMPERGLUE	Référence
Bidon de 500 ml	TG0500



COLLE GIRAIR

Gamme GAFIX	Références
Bidon de 250 ml + pinceau	GA0250P
Bidon de 1 l. + pinceau	GA1000P



COLLE ABS

Gamme DURAPIPE	Références
Bidon de 250 ml + pinceau	GA0250P
Bidon de 1 l. + pinceau	GA1000P



COLLE AIR LINE

Gamme AIR LINE	Référence
Pot de 500 ml	CL0500



COLLE KRYOCLIM

Gamme PFIX	Références
Bidon de 250 ml + pinceau	HP0250P
Bidon de 1 l + pinceau	HP100P



COLLE RHINOHYDE

Gamme RHINOHYDE	Référence
Cartouche mastic de 310 ml	MASTIC

1 kg au m² soit environ 3 cartouches



**ENCOLLABLE POUR PTFE
Traitement pour PTFE Collable**

- Bande déroulée 1 face adhésive
- Plaque vierge encollable face traitée collable
(attention elle n'est pas adhésive).
Voir page 156 de ce catalogue

Les références ayant pour terminaison le "P", incluent le pinceau.

(Toutes données indicatives et non contractuelles - Variable selon source usine)



COLLE PVC SEMI RIGIDE "SEMI-FLEX"

Gamme colle SR (pour plaque Semi-flex)	Références
Bidon de 1 l.	SR1000D
Bidon de 5 l.	SR5000D



COLLE POLYCARBONATE

Gamme ACRODIS	Référence
Bidon de 1 l.	ACRODIS1000



COLLE PMMA

Gamme ADHÉSIVE S	Référence
A base de solvant - Bidon de 1 l.	CN1000S
Gamme ADHÉSIVE P	Référence
Polymérisable - Bidon de 500 gr	CN0500P



CRÈME A POLIR POUR PMMA

POLISH N°1	Référence
Bidon de 1 l.	POLI11000
POLISH N°2	Référence
Bidon de 1 l. (agent de finition)	POLI21000

NETTOYANT CLEANER PMMA
Antistatique pour PMMA, PC
Destiné au nettoyage de matières thermoplastiques transparentes.



Caractéristiques

Base chimique	Agents tensio actifs en milieu aqueux.
Odeur	Douce, caractéristique
Couleur	Incolore
Consistance	Très liquide
Viscosité	< 5 mPa.s
Valeur pH	~ 7,1
Densité	~ 1,00 g/cm3
Vitesse de séchage	Classique
Avantages produit	Excellent pouvoir nettoyant et antistatique. Produit exempt de silicones.

Les références ayant pour terminaison le "P", incluent le pinceau.



DÉCAPANTS

Gamme GRIFFON	Référence
Bidon de 1 l. (PVC/PVC-C/ABS)	DGG1000

Gamme TANGIT	Référence
Bidon de 1 l. (PVC/PVC-C/ABS)	DT1000

Gamme CLEANER+	Référence
Bidon de 1 l. (HTA/GIRAIR/KRYOCLIM/PVC)	CLEANER+

Gamme TEMPERGLUE	Référence
Bidon de 500 ml (PVC-C)	DTG0500

Gamme ECO CLEANER	Référence
Bidon de 500 ml (ABS/AIR LINE)	DM0500



Chiffon non vendu

DÉGRAISSANT SPÉCIAL PE Pour électrosoudable

Gamme CAMISOL	Référence
Bidon de 1 l. (PE)	CAMISOL1000

LUBRIFIANT

Gamme GIRLUB	Référence
Pot de 1 l.	LG10

Gamme FRIAPHON	Référence
Tube de 125 ml	FRIA10

GRAISSE POUR TUBES PVC

Pour le montage des tubes PVC à joints : adduction et assainissement. Voir page 97

Gamme FRANS BONHOMME	Référence
Pot de 1 l.	91PLT1000
Pot de 3 l.	91PLT3000

ÉTANCHÉITÉ RACCORD

Filetés et tarudés	Références
Tube raccord étanche plastique 75 ml	RACETANCHE
Bobine d'étanchéité PTFE	UNILOCK
Ruban TEFLON EP 8/10 Largeur 13 mm - 13 ml	RTEFLON

Toutes données indicatives et non contractuelles - Variable selon source usine

- Pression
- Ventilation Evacuation
- Mesure Regulation
- Supportage Outillages
- Tuyaux souples
- Plaqués Joints
- Transparents
- Goutte à goutte Poivrethane
- Calligraphie Résines SVR
- Cuves Rétections
- Informations techniques

Notre *plus* : conseils d'expert !



TEMPS DE SÉCHAGE MINIMUM PVC / PVC-C / HTA

Diamètres (mm)	16 à 75	90 à 125	140 à 160	200 à 225	250 à 315
Avant manipulation	15 mn	15 mn	15 mn	15 mn	15 mn
Avant mise en pression	45 mn	45 mn	45 mn	45 mn	48 h
Mise en pression 3 bars	30 mn	2 h	3 h 30	5 h	48 h
Mise en pression 6 bars	2 h	5 h	8 h	11 h	48 h
Mise en pression 10 bars	4 h	9 h	14 h	19 h	48 h
Mise en pression 12,5 bars	5 h 15	11 h 30	17 h 45	23 h	48 h
Mise en pression 16 bars	7 h	15 h	23 h	31 h	48 h

QUANTITÉ DE GRAISSE PAR EMBOÎTEMENT

Ø extérieur (mm)	Pour 10 (litre)	Ø extérieur (mm)	Pour 10 (litre)
63	0,15	225	1,67
75	0,23	250	1,82
90	0,30	315	2,50
110	0,45	400	3,33
125	0,61	500	4,24
140	0,76	630	5,61
160	0,91	710	6,21
200	1,36	-	-

MISE EN ŒUVRE

- 1) Préparer les surfaces à coller.
- 2) Mettre du décappant sur un chiffon.
- 3) Appliquer sur les surfaces à assembler.
- 4) Appliquer la colle sur le côté mâle...
- 5) ... et femelle du tuyau.
- 6) Assembler les éléments.



- ✓ Emboîter immédiatement les deux éléments à fond sans mouvement de torsion jusqu'au repère initialement tracé.
- ✓ Maintenir l'assemblage quelques secondes jusqu'à la prise de la colle. Pour les tubes de diamètre nominal supérieur à 150 mm, utiliser un appareil adéquat.
- ✓ Éliminer aussitôt les excédents à l'aide d'un papier crêpe ou d'un chiffon propre.
- ✓ En raison de la prise rapide de la colle, l'assemblage des pièces doit être terminé dans les 4 minutes qui suivent son application.
- ✓ La colle en tube peut être utilisée jusqu'au diamètre nominal maximum de 50 mm, au-delà utiliser la colle en boîte.
- ✓ Pour les diamètres nominaux supérieurs à 80 mm, l'application de la colle doit se faire à deux personnes afin de pouvoir procéder en même temps à l'encollage du tube et du manchon.
- ✓ Il est formellement déconseillé lors de la réalisation des assemblages de travailler "en série", c'est à dire d'encoller tous les bouts mâles et toutes les emboîtures puis de réaliser l'assemblage.
- ✓ Par des températures inférieures à 5°C, il est nécessaire d'adopter une technique de pose particulière : un chauffage de 25° à 30°C des extrémités à assembler doit être effectué avec les moyens appropriés (absence de toute flamme ou étincelle), ceci étant réservé aux interventions obligatoires (réparations). Le collage réalisé doit être tenu durant environ 10 min. à une température de 20° à 30°C.

NETTOYAGE :

- ✓ Nettoyer les surfaces à coller : extérieur du tube et intérieur du manchon.
- ✓ Afin de permettre un emboîtement à fond du bout mâle dans l'emboîture, mesurer et reporter à l'aide d'un crayon gras ou feutre la profondeur de l'emboîture sur le bout mâle du tube ou du raccord.
- ✓ Dépouler par rotation les parties à assembler (bout mâle et emboîture) à l'aide d'un papier abrasif fin afin de supprimer la peau de surface des éléments. L'emploi d'une lime, râpe ou lame de scie est formellement interdit pour cette opération.
- ✓ Décaper soigneusement les surfaces à coller afin d'éliminer les graisses et impuretés à l'aide d'un papier crêpe imbibé d'un décappant. Renouveler fréquemment.

COLLAGE :

- ✓ Bien remuer la colle avant l'emploi afin qu'elle soit homogène. Elle doit s'écouler en "drapeau" d'un bâtonnet tenu en biais.
- ✓ Appliquer la colle à l'aide d'un pinceau approprié dans le sens de la longueur vers l'extrémité, en une couche régulière et uniforme.
- ✓ Enduire d'abord sans excès l'intérieur des manchons en évitant la formation d'amas de colle, enduire ensuite l'extrémité du tube.
- ✓ Les surfaces à encoller doivent être sèches.

QUANTITÉ NÉCESSAIRE DE COLLE / DÉCAPANT :

- ✓ Pour une surface de collage de 1 mètre carré, il est nécessaire d'utiliser un volume de décappant équivalent à 0,5 mètre carré. Cela représente 50% de décappant par rapport au volume total de colle utilisé.



Moyenne de collage avec 1 kg de colle TANGIT pour PVC pression

Diamètre (mm)	16	20	25	32	40	50	63	75
Nombre	550	500	450	400	300	200	140	90
Diamètre (mm)	90	110	125	140	160	200	225	250
Nombre	60	40	30	25	15	10	6	4



Toutes données indicatives et non contractuelles - Variable selon source usine



Machine électrosoudable, pages 32 et 119 de ce catalogue



A

MANCHONS ÉLECTROSOUDABLES

Il s'agit d'une soudure dans l'emboîture par échauffement d'une résistance incorporée dans le raccord. L'assemblage par soudage permet d'obtenir un réseau homogène et de conserver toutes les caractéristiques des tubes.

A MANCHON PE NOIR PE 100

(Eau 16 bar, Gaz 10 bar)

Diamètre (mm) - Avec butée pour tubes SDR11 / PN10

20	25	32	40	50	63
----	----	----	----	----	----

Diamètre (mm) - Sans butée pour tubes SDR

75	140	225	355	560	900
90	160	250	400	630	-
100	180	280	450	710	-
125	200	315	500	800	-

Voir gamme complète raccords PE électrosoudables, pages 30 à 32

B MANCHON PP GRIS BEIGE

Diamètre (mm) pour tubes SDR / PN

Ø	SDR/PN	Ø	SDR/PN
20	7,4 - 6	140	17 - 10
25	11 - 6	160	17 - 10
32	11 - 6	180	17 - 10
40	11 - 6	200	17 - 10
50	17 - 6	225	17 - 10
63	17 - 6	250	17 - 10
75	17 - 6	280	17 - 10
90	17 - 10	315	17 - 10
110	17 - 10	355	17 - 10
125	17 - 10	-	-

C MANCHON PVDF BLANC NATUREL

Dimensions (mm) pour tubes SDR21 / PN 16

Diamètre (mm)	Épaisseur (mm)	Poids (kg)
20	1,9	0,01
25	1,9	0,02
32	2,4	0,02
40	3	0,04
50	3	0,06
63	3	0,06

B



NOUVEAU

C



NOUVEAU

Toutes données indicatives et non contractuelles - Variable selon source usine

Pression

Ventilation
Evacuation

Mesure
Régulation

Supportage
Outillages

Tuyaux souples

Plaque
Joncs

Transparents

Goutte à
goutte

Callénois
Résines SVR

Cuves
Rétentions

Informations
Techniques



AVANTAGES

- Systèmes de ventilation et d'extraction d'air pour les bâtiments résidentiels, commerciaux et industriels.
- Résistance à la Corrosion
- Facilité d'Installation
- Solution efficace et économique.

Lors de la sélection de tubes de ventilation en PVC, il est important de prendre en compte le diamètre nécessaire pour assurer un débit d'air adéquat, ainsi que les spécifications techniques relatives à la résistance à la pression et à la température.



NOS FICHES TECHNIQUES SONT DISPONIBLES GRATUITEMENT EN TÉLÉCHARGEMENT ET SUR NOTRE SITE APIPLAST.FR

BBBA

TUBES DE VENTILATION. Diamètre : mâle/mâle. Longueur de 5 ml

Diamètre extérieur (mm)	Ø 8	Ø 10	Ø 12	Ø 16	Ø 20	Ø 25	Ø 32	Ø 40	Ø 50	Ø 63	Ø 75	Ø 90	Ø 110	Ø 125	Ø 140	Ø 160	Ø 180	Ø 200
PVC*	Poids (kg) / ml	-	-	-	-	-	-	-	0,429	0,562	0,652	0,786	1,099	1,099	1,233	1,43	1,591	1,77
	Épaisseurs (mm)	-	-	-	-	-	-	-	1,8	1,8	1,8	1,8	1,8	1,8	1,8	1,8	1,8	1,8
PE	Poids (kg) / ml	-	-	-	-	-	-	-	-	-	0,461	0,647	0,952	1,25	1,56	2,02	2,51	3,08
	Épaisseurs (mm)	-	-	-	-	-	-	-	-	-	1,9	2,2	2,7	3,1	3,5	4	4,4	4,9
PP	Poids (kg) / ml	-	-	-	-	-	-	-	-	0,349	0,438	0,613	0,903	1,18	1,48	1,91	2,38	1,83
	Épaisseurs (mm)	-	-	-	-	-	-	-	-	1,8	1,9	2,2	2,7	3,1	3,5	4	4,4	3
PPS	Poids (kg) / ml	-	-	-	-	-	0,279	0,356	0,453	0,580	0,689	0,841	1,04	1,18	1,33	1,52	1,71	1,91
	Épaisseurs (mm)	-	-	-	-	-	3	3	3	3	3	3	3	3	3	3	3	3
PPS-EL	Poids (kg) / ml	-	-	-	-	-	-	-	-	-	0,864	1,05	1,29	1,47	-	1,89	2,13	2,37
	Épaisseurs (mm)	-	-	-	-	-	-	-	-	-	3	3	3	3	3	3	3	3
PVDF	Poids (kg) / ml	-	-	-	-	-	-	-	-	-	1,310	1,58	1,94	2,21	-	2,85	-	3,58
	Épaisseurs (mm)	-	-	-	-	-	-	-	-	-	3	3	3	3	-	3	-	3

Diamètre extérieur (mm)	Ø 225	Ø 250	Ø 280	Ø 315	Ø 355	Ø 400	Ø 450	Ø 500	Ø 560	Ø 600	Ø 630	Ø 700	Ø 710	Ø 800	Ø 900	Ø 1000	Ø 1200	Ø 1400	
PVC*	Poids (kg) / ml	1,993	2,448	3,93	3,82	4,97	6,161	7,772	9,571	-	14,285	-	19,932	-	23,92	44	49	77	-
	Épaisseurs (mm)	1,8	2	2,9	2,5	2,9	3,2	3,6	4	-	5	-	6	-	6,3	10	12	14	-
PE	Poids (kg) / ml	3,9	4,88	6,04	7,59	9,65	9,9	11,2	12,5	17,4	-	19,6	-	26,4	29,8	42	46,6	67,1	87
	Épaisseurs (mm)	5,5	6,2	6,9	7,7	8,7	8	8	8	10	-	10	-	12	12	15	15	18	20
PP	Poids (kg) / ml	3,7	2,66	4,573	4,74	6,39	7,2	8,12	11,9	13,41	-	18,8	-	25,3	28,6	40,1	44,6	60,1	83,2
	Épaisseurs (mm)	5,5	3,5	6,9	5	6	6	6	8	8	-	10	-	12	12	15	15	18	20
PPS	Poids (kg) / ml	2,51	2,79	3,54	4,94	5,58	7,52	9,84	12,5	14	-	19,6	-	-	-	-	-	-	-
	Épaisseurs (mm)	3,5	3,5	4	5	5	6	7	8	8	-	10	-	-	-	-	-	-	-
PPS-EL	Poids (kg) / ml	2,62	3,47	4,4	6,14	6,6	9,34	-	15,5	-	-	-	-	-	-	-	-	-	-
	Épaisseurs (mm)	2,5	3,5	4	5	5	6	-	8	-	-	-	-	-	-	-	-	-	-
PVDF	Poids (kg) / ml	-	4,48	-	7,47	-	11,8	-	-	-	-	-	-	-	-	-	-	-	-
	Épaisseurs (mm)	-	3	-	4	-	5	-	-	-	-	-	-	-	-	-	-	-	-

Retrouvez nos colles, page 85 et nos soudures, page 119 de ce catalogue

*Existe en gris et en blanc.

Coefficient de dilatation des tubes rigides de ventilation

Matières	Coefficients de dilatation linéaire
PVC	0,08 mm par mètre et par degré° C
PP de 0 à 30°C	0,105 mm par mètre et par degré° C
PP de 30 à 60°C	0,14 mm par mètre et par degré° C
PP de 60 à 90°C	0,17 mm par mètre et par degré° C
PE	0,16 mm 0 0,20 mm par mètre et par degré° C

Dilatation et contraction des tubes

La plupart des matériaux se dilatent à la chaleur et se contractent au froid, La dilatation et la contraction des tubes peuvent provoquer des mouvements importants des tuyauteries.

Il est donc très important de maîtriser les mouvements des tubes.

Vous trouverez ici dans le tableau ci-contre des informations utiles pour votre réseau.

Séries pour ZONE ATEX (PE-EL et PPS - EL, etc...) sur demande

■ API Plastiques propose vos ventilateurs en série standard ou sur mesure. Plus d'informations en page 96 de ce catalogue

■ Nous consulter si hors standard. Existe en blanc selon Ø. *Standard : PVC gris

AVANTAGES

- Éléments essentiels dans les systèmes de ventilation et d'extraction d'air, largement utilisés dans les bâtiments
- Résistance à la Corrosion
- Reconnues pour leur longévité, réduisant le besoin de remplacement fréquent.
- Facilité d'Installation : légèreté et la simplicité des raccords.
- Les gaires PVC sont économiques, tant en termes de coût initial que de maintenance à long terme.
- Isolation acoustique : le PVC peut aider à atténuer le bruit du flux d'air à travers la gaire.
- Elles peuvent être rigides ou flexibles
- Variété de Diamètres
- Évacuation sécurisée des fumées et vapeurs chimiques nocives.
- Résistance chimique
- Fiable, économique, résistance et facilité d'installation. Large gamme



NOS FICHES TECHNIQUES SONT DISPONIBLES GRATUITEMENT EN TÉLÉCHARGEMENT ET SUR NOTRE SITE APIPLAST.FR

GAINES DE VENTILATION. Longueur de 10 ml

Diamètre intérieur (mm)	Pression admissible (bar)	Dépression admissible (bar)	Poids du rouleau complet de 10 ml (kg)
20	1,70	0,40	1,70
30	1,60	0,35	2,00
40	1,50	0,30	3,00
50	1,30	0,20	3,80
60	1,20	0,25	3,90
65	1,15	0,25	4,00
70	1,15	0,25	4,30
75	1,00	0,25	4,30
80	1,00	0,20	5,00
90	1,00	0,15	5,50
100	0,80	0,18	6,60
110	0,80	0,15	6,90
120	0,70	0,15	7,20
125	0,60	0,15	7,20
130	0,60	0,10	7,80
140	0,50	0,10	8,30
150	0,50	0,08	9,00
160	0,40	0,08	9,50
170	0,35	0,07	9,80
180	0,35	0,07	10,00
205	0,30	0,05	11,50
225	0,30	0,05	12,30
250	0,20	0,04	13,00
300	0,10	0,03	14,60
315	0,09	0,03	14,60
350	0,08	0,03	16,50
355	0,08	0,03	16,50
400	0,08	0,02	18,00
450	0,05	0,02	19,50
500	0,08	0,02	21,50

Conseils de supportage : voir page 228

- ◆ Pour les tubes PP et PE, compte tenu des coefficients de dilatation importants, nous vous conseillons un supportage continu jusqu'au diamètre 125 mm.
- ◆ Pour les diamètres supérieurs, supportage par colliers et tiges filetées entre 2 mètres et 2,5 mètres en fonction des diamètres.
- ◆ Pour les tubes PVC, les tubes devront être supportés au maximum tous les 2,5 mètres par des colliers avec tiges filetées



Retrouvez nos colliers de fixation page 115, nos colliers de serrage pages 139 et 140

Gaire PVC souple, avec ressort acier, revêtu PVC bleu M1



Retrouvez nos tuyaux souples, page 124 dont gamme ATEX, page 103 de ce catalogue

Notre plus : vente à la coupe !*

*Selon diamètre

■ Pièces sur mesure réalisables en nos ateliers (hottes, coudes à secteurs, Ø spéciaux, réductions ou transformations spéciales, notre atelier saura répondre à votre demande . Chiffrage rapide depuis simple croquis coté ! Envoyer à : fab@apiplast.fr



Coude 90°

■ PVC - □ PE - ● PP - ○ PPS - ▲ PVDF - ⚠ ATEX

Diamètre (mm)

50	125	225	400	630	1000
63	140	250	450	700	1200
75	160	280	500	710	1400
90	180	315	560	800	-
110	200	355	600	900	-



Coude 45°

■ PVC - □ PE - ● PP - ○ PPS - ▲ PVDF - ⚠ ATEX

Diamètre (mm)

50	125	225	400	630	1000
63	140	250	450	700	1200
75	160	280	500	710	1400
90	180	315	560	800	-
110	200	355	600	900	-



Té 90°

■ PVC - □ PE - ● PP - ○ PPS - ▲ PVDF - ⚠ ATEX

Diamètre (mm)

50	125	225	400	630	1000
63	140	250	450	700	1200
75	160	280	500	710	1400
90	180	315	560	800	-
110	200	355	600	900	-



Té 45°

■ PVC - □ PE - ● PP - ○ PPS

Diamètre (mm)

125	200	315	500	700	1000
140	225	355	560	710	1200
160	250	400	600	800	-
180	280	450	630	900	-



Té réduit 90°

■ PVC - □ PE - ● PP - ○ PPS

Diamètre (mm)

160 x 110	355 x 160	600 x 315	900 x 630
180 x 110	400 x 200	630 x 400	1000 x 700
200 x 110	450 x 200	700 x 400	1000 x 710
250 x 160	500 x 250	710 x 400	1200 x 700
280 x 160	500 x 400	800 x 500	1200 x 710
315 x 160	560 x 355	900 x 600	1400 x 800



Té réduit 45°

■ PVC - □ PE - ● PP - ○ PPS

Diamètre (mm)

250 x 160	450 x 200	700 x 400	1000 x 700
280 x 250	500 x 250	710 x 400	1000 x 710
315 x 160	560 x 355	800 x 500	1200 x 700
355 x 160	600 x 315	900 x 600	1200 x 710
400 x 200	630 x 400	900 x 630	1400 x 800



Rejet droit manchonné "anti volatiles"

■ PVC - □ PE - ● PP - ○ PPS - ⚠ ATEX

Diamètre (mm)

110	180	280	450	630	900
125	200	315	500	700	1000
140	225	355	560	710	1200
160	250	400	600	800	-

Toutes données indicatives et contractuelles - Variable selon source usine



Culotte égale 90°

■ PVC - □ PE - ● PP - ○ PPS - ⚠ ATEX

Diamètre (mm)					
75	125	180	250	335	500
90	140	200	280	400	-
110	160	225	315	450	-



Culotte égale 45°

■ PVC - □ PE - ● PP - ○ PPS - ⚠ ATEX

Diamètre (mm)					
75	125	180	250	335	500
90	140	200	280	400	-
110	160	225	315	450	-



Culotte double réduit 90°

■ PVC - □ PE - ● PP - ○ PPS

Diamètre (mm)			
250 x 160	450 x 200	700 x 400	1000 x 700
280 x 250	500 x 250	710 x 400	1000 x 710
315 x 140	560 x 355	800 x 500	1200 x 700
355 x 160	600 x 315	900 x 600	1200 x 710
400 x 250	630 x 400	900 x 630	1400 x 800



Réduction concentrique

■ PVC - □ PE - ● PP - ○ PPS - ▽ PVDF - ⚠ ATEX

Diamètre (mm)					
90 x 75	180 x 160	250 x 140	315 x 200	400 x 250	500 x 400
110 x 75	200 x 210	250 x 160	315 x 225	400 x 280	500 x 450
110 x 90	200 x 125	250 x 180	315 x 250	400 x 315	560 x 500
125 x 110	200 x 140	250 x 200	315 x 280	400 x 355	600 x 500
140 x 110	200 x 160	250 x 225	355 x 160	450 x 250	630 x 560
140 x 125	200 x 180	280 x 160	355 x 200	450 x 280	700 x 600
160 x 110	225 x 125	280 x 180	355 x 225	450 x 315	710 x 630
160 x 125	225 x 140	280 x 200	355 x 250	450 x 355	800 x 700
160 x 140	225 x 160	280 x 225	355 x 280	450 x 400	800 x 710
180 x 110	225 x 180	280 x 250	355 x 315	500 x 280	900 x 800
180 x 125	225 x 200	315 x 160	400 x 200	500 x 315	1000 x 900
180 x 140	250 x 125	315 x 180	400 x 225	500 x 355	-



Réduction excentrique

■ PVC - □ PE - ● PP - ○ PPS

Diamètre (mm)			
200 x 125	450 x 250	710 x 250	1200 x 600
250 x 125	500 x 250	800 x 250	1200 x 1000
315 x 160	600 x 250	900 x 250	1400 x 1200
355 x 200	630 x 250	1000 x 500	-
400 x 200	700 x 250	1000 x 560	-



Manchon

■ PVC - □ PE - ● PP - ○ PPS - ▽ PVDF - ⚠ ATEX

Diamètre (mm)					
50	125	225	400	630	1000
63	140	250	450	700	1200
75	160	280	500	710	1400
90	180	315	560	800	-
110	200	355	600	900	-

Toutes données indicatives et non contractuelles - Variable selon source usine

Pression

Ventilation
Evacuation

Mesure
Régulation

Supportage
Outillages

Tuyaux souples

Plaques
Joncs

Transparents

Gouache
Pouvéthane

Cailloux
Résines SVR

Cuves
Rétentions

Informations
Techniques

Selle de branchement

■ PVC - □ PE - ● PP - ○ PPS

Diamètre (mm)			
200 x 160	■ □ ● ○	400 x 355	■ □ ●
250 x 200	■ □ ● ○	450 x 400	■ □ ●
315 x 250	■ □ ● ○	500 x 450	■ □ ●
315 x 280	■ □ ● ○	560 x 500	□ ●
355 x 315	■ □ ● ○	600 x 500	■
		630 x 560	□ ●
		700 x 600	■
		710 x 630	□ ●
		800 x 700	■
		800 x 710	□ ●
		900 x 800	■ □ ●
		1000 x 900	■ □ ●
		1200 x 1000	■ □ ●
		1400 x 1200	□ ●
		-	-

Bouchon

■ PVC - □ PE - ● PP - ○ PPS - ▲ PVDF - ⚠ ATEX

Diamètre (mm)							
75	■ □ ● ▲ ⚠	140	■ □ ● ○	225	■ □ ● ○ ▲ ⚠		
90	■ □ ● ○ ▲ ⚠	160	■ □ ● ○ ▲ ⚠	250	■ □ ● ○ ▲ ⚠	355	■ □ ● ○ ▲ ⚠
110	■ □ ● ○ ▲ ⚠	180	■ □ ● ○ ▲ ⚠	280	■ □ ● ○ ▲ ⚠	450	■ □ ● ○
125	■ □ ● ○ ▲ ⚠	200	■ □ ● ○ ▲ ⚠	315	■ □ ● ○ ▲ ⚠	500	■ □ ● ○ ▲ ⚠
						560	□ ● ○
						600	■
						630	□ ● ○
						710	■ □ ● ○
						800	■ □ ● ○
						-	-
						-	-

Clapet anti retour pour montage horizontal et vertical

■ PVC - □ PE - ● PP - ○ PPS - ▲ PVDF - ⚠ ATEX

Montage horizontal pour réseau horizontal. Diamètre (mm)							
90	■ □ ● ○ ▲ ⚠	140	■ □ ● ○	200	■ □ ● ○ ▲ ⚠		
110	■ □ ● ○ ▲ ⚠	160	■ □ ● ○ ▲ ⚠	225	■ □ ● ○ ▲ ⚠	315	■ □ ● ○ ▲ ⚠
125	■ □ ● ○ ▲ ⚠	180	■ □ ● ○ ▲ ⚠	250	■ □ ● ○ ▲ ⚠	355	■ □ ● ○ ▲ ⚠
						280	■ □ ● ○ ▲ ⚠
						400	■ □ ● ○ ▲ ⚠
						-	-
						-	-

Montage vertical pour réseau vertical. Diamètre (mm)							
-		140	■ □ ● ○	200	■ □ ● ○ ▲ ⚠		
110	■ □ ● ○ ▲ ⚠	160	■ □ ● ○ ▲ ⚠	225	■ □ ● ○ ▲ ⚠	315	■ □ ● ○ ▲ ⚠
125	■ □ ● ○ ▲ ⚠	180	■ □ ● ○ ▲ ⚠	250	■ □ ● ○ ▲ ⚠	355	■ □ ● ○ ▲ ⚠
						280	■ □ ● ○ ▲ ⚠
						400	■ □ ● ○ ▲ ⚠
						-	-
						-	-

Registre (Étanche sur demande) - Valeur de pression ou dépression en bar.

Modèle au choix !

- A Registre papillon, du Ø 50 à 400 mm.
- B Registre poignée bouton, joint EPDM, du Ø 50 à 1000 mm.

■ PVC - □ PE - ● PP - ○ PPS - ▲ PVDF - ⚠ ATEX

Diamètre (mm)							
50	■ □ ●	125	■ □ ● ▲ ⚠	225	■ □ ● ▲ ⚠		
63	■ □ ● ○	140	■ □ ●	250	■ □ ● ▲ ⚠	400	■ □ ● ▲ ⚠
75	■ □ ● ○ ▲ ⚠	160	■ □ ● ○ ▲ ⚠	280	■ □ ● ▲ ⚠	500	■ □ ● ▲ ⚠
90	■ □ ● ▲ ⚠	180	■ □ ● ▲ ⚠	315	■ □ ● ▲ ⚠	560	□ ●
110	■ □ ● ○ ▲ ⚠	200	■ □ ● ○ ▲ ⚠	355	■ □ ● ▲ ⚠	600	■
						630	□ ●
						700	■
						710	□ ●
						800	■ □ ●
						800	■ □ ●
						900	■ □ ●
						1000	■ □ ●
						1200	■ □ ●
						1400	■ □ ●
						-	-
						-	-

Bride fixe de raccordement

■ PVC - □ PE - ● PP - ○ PPS - ▲ PVDF - ⚠ ATEX

Diamètre (mm)							
50	■ □ ● ○	90	■ □ ● ○ ▲ ⚠	140	■ □ ●		
63	■ □ ● ○	110	■ □ ● ○ ▲ ⚠	160	■ □ ● ○ ▲ ⚠	200	■ □ ● ○ ▲ ⚠
75	■ □ ● ○ ▲ ⚠	125	■ □ ● ○ ▲ ⚠	180	■ □ ● ○ ▲ ⚠	225	■ □ ● ○ ▲ ⚠
						250	■ □ ● ○ ▲ ⚠
						280	■ □ ● ○ ▲ ⚠
						315	■ □ ● ○ ▲ ⚠
						355	■ □ ● ○ ▲ ⚠
						400	■ □ ●
						-	-
						-	-

Bride pleine (+ Joints PVC souples)

■ PVC - □ PE - ● PP - ○ PPS - ▲ PVDF - ⚠ ATEX

Diamètre (mm)							
50	■ □ ● ○	90	■ □ ● ○ ▲ ⚠	140	■ □ ● ○ ▲ ⚠		
63	■ □ ● ○	110	■ □ ● ○	160	■ □ ● ○ ▲ ⚠	200	■ □ ● ○ ▲ ⚠
75	■ □ ● ○ ▲ ⚠	125	■ □ ● ○ ▲ ⚠	180	■ □ ● ○ ▲ ⚠	225	■ □ ● ○
						250	■ □ ● ○ ▲ ⚠
						280	□ ● ○
						315	■
						355	□ ● ○
						400	■ □ ●
						-	-
						-	-

Toutes données indicatives et non contractuelles - Variable selon source usine

■ Étude de toutes réalisations spéciales, matières, formes, géométrie, transformations, etc....
 ■ Pour toutes autres références ou dimensions hors standard : réalisation possible en nos ateliers

AVANTAGES PRODUIT

- Anti bactérienne, ajustable, personnalisable, étanche
- Pour gaine cylindrique et rectangulaire

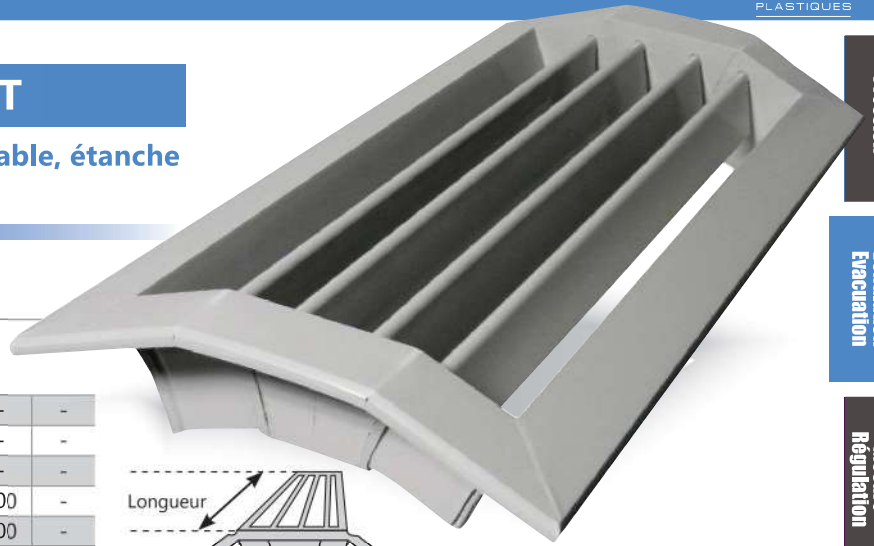

Grilles de ventilation en PVC M1 Gris clair (RAL 7035), pour tubes ronds

Diagramme de sélections des grilles GV-CIRC		Diamètre tubes (mm)							
Largeur (mm)	75	200	315	400	-	-	-	-	-
	125	-	315	400	450	-	-	-	-
	175 ⁽¹⁾	-	-	400	450	500	-	-	-
	175 ⁽²⁾	-	-	-	-	500	600	800	-
	225 ⁽¹⁾	-	-	-	-	-	600	800	-
	225 ⁽²⁾	-	-	-	-	-	-	800	1000

Surface libre (cm ²)		Longueur (mm)							
Largeur (mm)	75	71	113	155	197	239	365	407	491
	125	144	229	314	399	484	654	824	994
	175 ⁽¹⁾	221	351	481	611	741	1001	1261	1521
	175 ⁽²⁾	238	378	518	658	798	1078	1358	1638
	225 ⁽¹⁾	297	472	647	822	997	1347	1697	2047
	225 ⁽²⁾	323	513	703	893	1083	1463	1843	2223

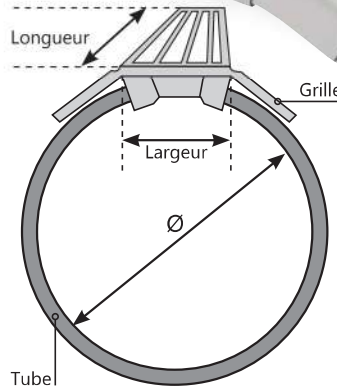

NOS INSTRUCTIONS DE MONTAGE SONT DISPONIBLES GRATUITEMENT EN TÉLÉCHARGEMENT ET SUR NOTRE SITE APIPLAST.FR

Largeur grille (mm)	Longueur grille (mm)	Largeur grille (mm)	Longueur grille (mm)	Largeur grille (mm)	Longueur grille (mm)	Largeur grille (mm)	Longueur grille (mm)
75	200	125	200	175	200	225	200
	300		300		300		
	400		400		400		
	500		500		500		
	600		600		600		
	800		800		800		
	1000		1000		1000		
1200	1200	1200					

Grilles de ventilation en PVC gris clair, pour gaines rectangulaires

- Modèles GV-H : ailettes pleines horizontales, réglables individuellement
- Modèles GV-V : ailettes pleines verticales, réglables individuellement
- Modèles GV-HR : ailettes pleines horizontales, réglables individuellement avec lamelles pour le réglage du débit

Les côtes l et L sont les côtes d'ouverture de découpe

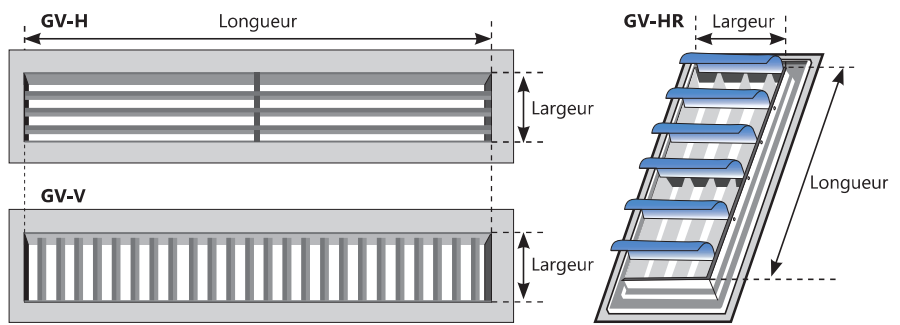

Largeur grille (mm)	Longueur grille (mm)	Largeur grille (mm)	Longueur grille (mm)	Largeur grille (mm)	Longueur grille (mm)	Largeur grille (mm)	Longueur grille (mm)
125	225	225	225	325	225	425	225
	325		325		325		
	425		425		425		
	525		525		525		
	625		625		625		
	725		725		725		
	825		825		825		
	925		925		925		
	1025		1025		1025		
	1125		1125		1125		
	1225		1225		1225		

■ Pour toutes autres références ou dimensions hors standard : réalisation possible en nos ateliers

Toutes données indicatives et non contractuelles - Variable selon source usine

Pression

Ventilation
Evacuation

Mesure
Régulation

Supportage
Outils/ages

Tuyaux souples

Plaques
Joncs

Transparents

Goutte-à-goutte
Poutre/éthane

Calligraphie
Résines SVR

Crues
Réflecteurs

Informations
Techniques



APPLICATION / UTILISATION

- Extraction d'air dans les ambiances corrosives
- Sorbonne de laboratoire.
- Industries : chimiques, laboratoires,...
- Montage et raccordement : intérieur et extérieur (chaise haute protection).
- Température du fluide véhiculé maximum : +70 °C en continu.
- Atmosphère explosive avec version ATEX.
- Conforme avec le PV, tout remplacement de pièces détachées (moteur, etc...) doit être effectué en usine en version ATEX.



NOS FICHES TECHNIQUES SONT DISPONIBLES GRATUITEMENT EN TÉLÉCHARGEMENT ET SUR NOTRE SITE APIPLAST.FR



VENTILATEURS POUR RÉSEAUX DE VENTILATION Standards ou ATEX

- Gamme composée de 5 tailles et 2 versions :
- ventilateur sur chaise : 125 - 160 - 200 - 250 - 315 - 600
- ventilateur pour toiture (Tourelle) : 125 - 160 - 200 - 250 - 315
- Débits : jusqu'à 15 000 m³/h.
- Pression : jusqu'à 1 400 Pa.
- Existe en version ATEX CE EX II3G (IICT4).



Modèle pour toiture

Modèle sur chaise

Modèle ATEX

CONSTRUCTION / COMPOSITION

Visuels	Éléments de construction	Composition des éléments
	Volute	Volute monobloc rotomoulée en polypropylène (PP), qualité alimentaire avec virole lisse circulaire à l'aspiration et au refoulement Visserie inox
	Turbine	Taille 600 moteur 4 et 6 pôles turbine PPG cerclage inox Turbine à action en polypropylène (PP), (tailles 125 à 315) équilibrée statiquement et dynamiquement, montée en bout d'arbre moteur Moyeu et cache-moyeu en polypropylène (PP)
	Ventilateur	Chaise standard en tôle d'acier peinte Chaise haute protection en Polypropylène englobant le moteur pour implantation en extérieur Taille 125 à 250 : couleur violet/bordeaux ■ RAL 4004 - Taille 315 : couleur gris □
	Montage toiture	La taille 600 est fournie avec la chaise standard en tôle d'acier peinte et un pare-éclat. Cette option comprend : - 1 embase support - 1 chapeau pare-pluie - 1 grille en soufflage - 1 commutateur cadencassable fourni uniquement pour cette finition.
	Motorisation standard	Montage à pattes et bride (B 34), IP55, Classe F, service S1 sans isotherme 1 vitesse - Soit triphasé 230 / 400 V / 50 / 60 Hz (compatible avec variation de vitesse) - Soit monophasé 230 V / 50 Hz (incompatible avec variation de vitesse). 2 vitesses : triphasé 400 V / 50 Hz.

Toutes données indicatives et non contractuelles - Variable selon source usine

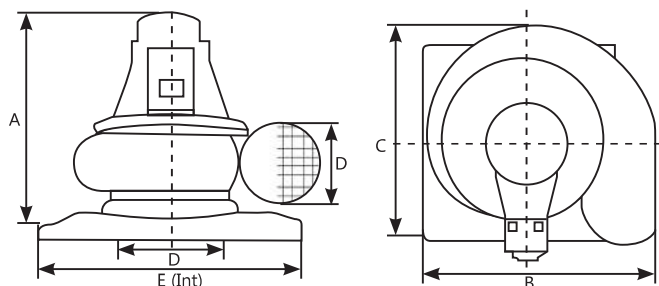

Ventilateur pour toiture. Encombrement, réservation

Taille	A (mm)	B (mm)	C (mm)	D (mm)	E Int. (mm)
125	550	560	560	125	547
160	560	600	560	160	547
200	590	680	595	200	547
250	680	780	650	250	547
315	880	950	850	315	700

■ Indiquez l'orientation à la commande. N'hésitez pas à nous contacter pour toutes autres demandes spécifiques.

AVANTAGES PRODUIT

■ Parois structurées destinés aux réseaux d'assainissement gravitaire eaux usées, eaux pluviales. Les tubes sont généralement enterrés, mais peuvent également être posés en aérien. Les tubes sont munis d'un joint bloqué, serti à chaud lors du formage de la tulipe.

TUBES PVC ASSAINISSEMENT À JOINT

En longueur de 3 ml (mâle x femelle)

Diamètre (mm)

CR4		CR8	
110	315	110	315
125	400	125	400
160	500	160	500
200	630	200	630
250	-	250	-



Graisse FRANS BONHOMME pour tubes PVC, voir page 87 de ce catalogue



NOS FICHES TECHNIQUES SONT DISPONIBLES GRATUITEMENT EN TÉLÉCHARGEMENT ET SUR NOTRE SITE APIPLAST.FR

Pression

Ventilation Evacuation

Mesure Regulation

Supportage Outillages

Tuyaux souples

Plaques Joints

Transparents

Goutte-à-goutte Pourvêtement

Caillottes Résines SVR

Cuves Rétections

Informations techniques



COUDE 15° MF PVC ASSAINISSEMENT

Diamètre (mm)

110	160	250	400
125	200	315	-



COUDE 30° MF PVC ASSAINISSEMENT

Diamètre (mm)

110	200	400
125	250	-
160	315	-



COUDE 45° MF PVC ASSAINISSEMENT

Diamètre (mm)

110	200	400
125	250	500
160	315	-



RÉDUCTION MF PVC ASSAINISSEMENT

Diamètre (mm)

125 x 100	200 x 125	250 x 200	315 x 250
160 x 110	200 x 160	250 x 125	400 x 315
160 x 125	250 x 160	315 x 200	500 x 400



COUDE 87°30 MF PVC ASSAINISSEMENT

Diamètre (mm)

110	200	400
125	250	500
160	315	-



MANCHON à butée PVC ASSAINISSEMENT

Diamètre (mm)

110	125	160	200	250	315	400	500
-----	-----	-----	-----	-----	-----	-----	-----



COUDE 15° FF PVC ASSAINISSEMENT

Diamètre (mm)

110	160	250
125	200	315



COUDE 30° FF PVC ASSAINISSEMENT

Diamètre (mm)

110	200	400
125	250	-
160	315	-



COUDE 45° FF PVC ASSAINISSEMENT

Diamètre (mm)

110	200	400
125	250	-
160	315	-



COUDE 67°30 FF PVC ASSAINISSEMENT

Diamètre (mm)

110	160
125	200



COUDE 87°30 FF PVC ASSAINISSEMENT

Diamètre (mm)

110	200	400
125	250	-
160	315	-



MANCHON à coulissant PVC ASSAINISSEMENT

Diamètre (mm)

110	125	160	200	250	315	400	500
-----	-----	-----	-----	-----	-----	-----	-----

(Toutes données indicatives et non contractuelles - Variable selon source usine)

■ MF = Mâle/Femelle - ■ FF = Femelle/Femelle



TUBE PVC en longueur de 4 ml

Bâtiment NF M1 - REF. BAT

Usages multiples - REF. UM

*Diamètre à bouts lisses

Diamètre extérieur (mm)	REF. BAT		REF. UM
	Diamètre intérieur (mm)	Épaisseurs (mm)	Diamètre extérieur (mm)
32*	26,0	3,0	32*
40*	34,0	3,0	40*
50*	44,0	3,0	50*
63	57,0	3,0	63
75	69,0	3,0	75
80	74,0	3,0	80
100	94,0	3,0	100
110	103,6	3,2	110
125	118,6	3,2	125
140	133,6	3,2	140
160	153,6	3,2	160
200	192,2	3,9	200
250	240,2	4,9	250
315	302,6	6,2	315

A COUDE PVC évacuation FF à coller



A 22°30 Réf. CZ22F	B 30° Réf. C30F	C 45° Réf. C45F	D 67°30 Réf. C67F	E 87°30 Réf. C87F
32	32	32	32	32
40	40	40	40	40
50	50	50	50	50
63	63	63	63	63
75	75	75	75	75
80	80	80	80	80
90	90	90	90	90
100	100	100	100	100
110	110	110	110	110
125	125	125	125	125
140	-	140	140	140
160	-	160	160	160
-	-	200	200	200
-	-	250	-	250
-	-	315	-	315
-	-	400	-	400

A COUDE PVC évacuation MF à coller



A 22°30 Réf. CZ22M	B 30° Réf. C30M	C 45° Réf. C45M	D 67°30 Réf. C67M	E 87°30 Réf. C87M
32	32	32	32	32
40	40	40	40	40
50	50	50	50	50
63	63	63	63	63
75	75	75	75	75
80	80	80	80	80
90	90	90	90	90
100	100	100	100	100
110	110	110	110	110
125	125	125	125	125
-	-	140	140	140
-	-	160	160	160
-	-	200	200	200
-	-	315	-	315
-	-	315	-	315

COUDE DOUBLE PVC évacuation



A 87°30 Parallèle MF Réf. CD87M	A 87°30 Parallèle FF Réf. CD87M	B 87°30 d'équerre FF Réf. CE87F	C 87°30 d'équerre MF Réf. CE87M
32	32	32	32
40	40	40	40
50	50	50	50
63	63	63	63
75	75	75	75
80	80	80	80
90	90	-	90
100	100	100	100
110	110	-	110
125	125	125	125
140	140	-	140
160	160	160	160
200	200	200	200

SECTEUR DE COUDE PVC évacuation MF à coller



15° - Réf SDC15M				30° - Réf SDC30M			
100	125	160	250	100	125	160	250
110	140	200	315	110	140	200	315

TAMPON DE VISITE PVC évacuation Mâle à coller. REF. TVM



Diamètre (mm)							
32	50	75	90	110	140	200	315
40	63	80	100	125	160	250	-

MANCHON PVC évacuation FF REF. MGF



Diamètre (mm)							
32	50	75	90	110	140	200	315
40	63	80	100	125	160	250	400

Toutes données indicatives et non contractuelles - Variable selon source usine

- FF = femelle x femelle
- MM = mâle x mâle
- MF = mâle x femelle

Réalisation de nos pièces sur mesures, angles, élévations et Diamètre spéciaux sur demande en nos ateliers. Autre couleur : blanc sur demande



Nos colles et décupants, pages 85 à 89 de ce catalogue



TE PVC évacuation FF à coller

A 45° Réf. CS45F	B 67°30 Réf. CS67F	C 87°30 Réf. TS87F
32	32	32
40	40	40
50	50	50
63	63	63
75	75	75
80	80	80
90	90	90
100	100	100
110	110	110
125	125	125
140	140	140
160	160	160
200	200	200
250	-	250
315	-	315



TE PVC évacuation MF à coller

A 45° Réf. CS45M	B 67°30 Réf. CS67M	C 87°30 Réf. TS87M
32	32	32
40	40	40
50	50	50
63	63	63
75	75	75
80	80	80
90	90	90
100	100	100
110	110	110
125	125	125
140	140	140
160	160	160
200	200	200
250	-	250
315	-	315



TE DOUBLE PARALLÈLE PVC évacuation

A 45° MF Réf. TD45M	A 45° FF Réf. TD45F	B 67°30 MF Réf. TD67M	B 67°30 FF Réf. TD67F	C 87°30 MF Réf. TD87M	C 87°30 FF Réf. TD87F
32	32	32	-	32	32
40	40	40	-	40	40
50	50	50	-	50	50
63	63	63	-	63	63
75	75	75	-	75	75
80	80	80	-	80	80
90	-	90	-	90	90
100	100	100	100	100	100
110	110	110	110	110	110
125	125	125	125	125	125



TE DOUBLE D'ÉQUERRE PVC évacuation

A 45° MF Réf. TE45M	A 45° FF Réf. TE45F	B 67°30 MF Réf. TE67M	B 67°30 FF Réf. TE67M	C 87°30 MF Réf. TE87M	C 87°30 FF Réf. TE87F
32	-	-	-	32	-
40	-	-	-	40	-
50	-	-	-	50	-
63	-	-	-	63	-
75	-	-	-	75	-
80	-	80	-	80	-
-	-	-	-	90	-
100	100	100	100	100	100
110	-	110	-	110	-
125	-	125	-	125	-



TAMPON DE RÉDUCTION PVC Évacuation MF à coller
REF. TRM

Diamètre (mm)

63 x 32	90 x 63	100 x 50 x 40	110 x 100
63 x 40	90 x 75	100 x 63	125 x 32
63 x 50	90 x 80	100 x 75	125 x 40
75 x 32	93 x 40	100 x 80	125 x 40 x 40
75 x 40	93 x 40 x 40	100 x 90	125 x 40 x 40 x 40
75 x 50	93 x 50	110 x 32	125 x 50
75 x 63	100 x 32	110 x 40	125 x 50 x 40 x 40
80 x 32	100 x 32 x 32	110 x 40 x 40	125 x 50 x 50
80 x 32 x 32	100 x 40	110 x 40 x 40 x 40	125 x 63
80 x 40	100 x 40 x 32	110 x 50	125 x 75
80 x 50	100 x 40 x 32 x 32	110 x 50 x 40	125 x 80
80 x 63	100 x 40 x 40	110 x 63	125 x 90
90 x 32	100 x 40 x 40 x 32	110 x 75	125 x 100
90 x 40	100 x 50	110 x 80	125 x 110
90 x 50	100 x 50 x 32	110 x 90	-



RÉDUCTION Excentrée (mâle x femelle) PVC Évacuation MF à coller
REF. RM

Diamètre (mm)

40 x 32	90 x 32	110 x 50	140 x 110	315 x 200
50 x 32	90 x 40	110 x 63	140 x 125	315 x 200
50 x 40	90 x 50	110 x 75	160 x 100	315 x 250
63 x 32	90 x 63	110 x 80	160 x 110	-
63 x 40	90 x 75	110 x 90	160 x 125	-
63 x 50	90 x 80	110 x 100	160 x 140	-
75 x 32	100 x 32	125 x 32	200 x 110	-
75 x 40	100 x 40	125 x 40	200 x 125	-
75 x 50	100 x 50	125 x 50	200 x 140	-
75 x 63	100 x 63	125 x 63	200 x 160	-
80 x 32	100 x 75	125 x 75	250 x 100	-
80 x 40	100 x 80	125 x 80	250 x 125	-
80 x 50	100 x 90	125 x 100	250 x 160	-
80 x 63	110 x 32	125 x 110	250 x 200	-
80 x 75	110 x 40	140 x 100	315 x 160	-

Toutes données indicatives et non contractuelles - Variable selon source usine

Pression

Ventilation
Évacuation

Mesure
Régulation

Supportage
Outillages

Tuyaux souples

Plaques
Joncs

Transparents

Gaoucheou
Pouvéthane

Caillonnés
Résines SVR

Cuves
Rétentions

Informations
Techniques



FONCTION PRODUIT

- Maintient une barrière hydraulique entre le drainage et l'espace du laboratoire, empêchant ainsi les gaz nocifs et les odeurs de remonter à travers les canalisations.
- PE : résistance Chimique, légèreté, empêche efficacement le retour des gaz et odeurs nocives
- La surface lisse du PE minimise l'adhérence des particules et facilite le nettoyage et l'entretien des siphons.
- Essentiels dans toutes les salles manipulant des substances dangereuses, malodorantes.
- Gestion des déchets liquides dans les laboratoires, en combinant résistance chimique, sécurité et facilité d'utilisation.



NOS FICHES TECHNIQUES SONT DISPONIBLES GRATUITEMENT EN TÉLÉCHARGEMENT ET SUR NOTRE SITE APIPLAST.FR

BBBF



SIPHON domestique PE

Pas du gaz
REF. PRYLEX34

ENTRÉE Diamètre (mm)	SORTIE Diamètre (mm)
40	40



SIPHON domestique PE

Pas du gaz
REF. PRYLEX36

ENTRÉE Diamètre (mm)	SORTIE Diamètre (mm)
1"1/4	1"1/4



SIPHON de laboratoire PE

Pas du gaz
REF. SS34

ENTRÉE Diamètre (mm)	SORTIE Diamètre (mm)
40	40
40	50
50	50



SIPHON de laboratoire PE

Avec culot en verre. Pas du gaz
REF. SV34

ENTRÉE Diamètre (mm)	SORTIE Diamètre (mm)
40	40
40	50
50	50



SIPHON de laboratoire PE

Pas du gaz
REF. SS36

ENTRÉE Diamètre (mm)	SORTIE Diamètre (mm)
1"1/4	40
1"1/2	50



SIPHON de laboratoire PE

Avec culot en verre. Pas du gaz
REF. SV36

ENTRÉE Diamètre (mm)	SORTIE Diamètre (mm)
1"1/4	40
1"1/2	50



TROP-PLEIN

Par polyfusion de tuyaux sur TP2, on obtient des trop-pleins de hauteurs voulues - REF. TP

Ø ext. x haut.(mm)	Ø ext. x haut.(mm)
40 x 162	50 x 160



TROP-PLEIN

Par polyfusion de tuyaux sur TP, on obtient des trop-pleins de hauteurs voulues - REF. TP2

Ø ext. x haut.(mm)	Ø ext. x haut.(mm)
40 x 32	50 x 40

(Toutes données indicatives et non contractuelles - Variable selon source usine)



Pour vous protéger ainsi que votre environnement, consultez-nous. Une fabrication sur mesure selon vos besoins, vous sera proposée.

A Paillasse de laboratoire

Elles permettent une circulation fluide entre elles et les paillasse en périphérie. Une paillasse de laboratoire (ou une table de manipulation) désigne un plan de travail dont le revêtement peut être en matière plastique (résine durcie et renforcée, PP...) ou stratifié, afin d'en faciliter le nettoyage.

B Bacs de rétention en laboratoire

Le choix de ce genre de contenant est conditionné par la nature ainsi que la quantité des produits à stocker. Le but étant de sécuriser l'accès aux produits.

C Sorbonne

Elle protège les utilisateurs contre le risque chimique, plus particulièrement contre le risque d'inhalation de polluants sous forme de fumées, gaz, vapeurs, poussières dangereuses. Une enceinte ventilée aspire l'air du laboratoire grâce à un ventilateur. Le courant d'air se fait à travers une ouverture de travail réglable. L'air est extrait et rejeté dans l'atmosphère extérieure. L'enceinte est maintenue en dépression tant que l'équipement est en fonctionnement.

D Bac de laboratoire

Standard et sur mesure.

Notre plus : une gamme complète !

Types d'utilisation	Types de plastique	Produits disponibles	Page catalogue
Réseau pression	PE-EL	Tubes / Raccords Plaques / Bagues	Page 31
	PVC - PE - PP PTFE	Enveloppe de protection pour brides	Page 53
Réseau ventilation	PPS-EL	Tubes / Raccords Plaques / Bagues	Pages 88 à 90
Plastique transparent	PC AST - PMMA AST	Plaques	Page 160
Plastique technique	PRALEN AST	Plaques / Joncs	Pages 152 - 153
Tuyau souple	PASM1 - PLPS-ALX	Gaines d'aspiration	Pages 122 à 125
Robinetterie	Tous types de raccords robinetterie		-

Attestation s'appliquant aux vannes - Source FIP

Par la présente, nous vous confirmons que le seul risque qu'une atmosphère explosive puisse se produire avec les vannes FIP manuelles, peut dépendre de la possibilité d'un chargement électrostatique de la surface extérieure de la vanne. La situation pour les vannes est la même que pour les tuyaux et raccords lisses qui sont fabriqués dans des matières thermoplastiques similaires. Le risque de chargement électrostatique est dépendant de l'installation des canalisations et de l'atmosphère qui entoure les tuyauteries. Le fabricant des composants (vannes, tuyaux, raccords) d'une installation n'a pas la possibilité d'influencer ni d'éviter ce phénomène. C'est à l'installateur de prendre en compte et de solutionner ce problème avant la mise en fonction de l'installation. La procédure spécifiée dans "Guidelines on the Application of Directive 94/9EC" confirme que les directives ATEX ne s'appliquent pas aux vannes à fonctionnement manuelles".

Ceci est indiqué dans le paragraphe 5 en annexe.
Source FIP Attestation du 29/01/2007



La zone ATEX

ou "ATmosphère EXplosive"

Ceci correspond à un lieu, ouvert ou fermé, dans lequel le risque d'explosion est plus important que la moyenne. Les produits ATEX assurent la sécurité des personnes travaillant en zones dangereuses.

Il existe deux grands types de zones ATEX :

- ✗ les zones où la substance inflammable est sous forme de gaz, de brouillard ou de vapeur ;
- ✗ les zones où la substance est sous forme de poussière



NOS FICHES TECHNIQUES SONT DISPONIBLES GRATUITEMENT EN TÉLÉCHARGEMENT ET SUR NOTRE SITE APIPLAST.FR

Toutes données indicatives et non contractuelles - Variable selon source usine

Symbole du mode	Zones d'application						Définitions
	0	20	1	21	2	22	
c			◆	◆	◆	◆	Protection par sécurité à la construction selon EN 13463-5
d			◆	◆	◆	◆	Enveloppe anti déflagrante
d			◆	◆	◆	◆	Sécurité augmentée
ia	◆	◆	◆	◆	◆	◆	Sécurité intrinsèque
ib							
m			◆	◆	◆	◆	Encapsulation
n					◆	◆	-
o			◆	◆	◆	◆	Immersion
p			◆	◆	◆	◆	Surpression
q			◆	◆	◆	◆	-

APPAREILS POUR INDUSTRIES DE SURFACE (GROUPE II)						
Zones	0	20	1	21	2	22
Nature de l'atmosphère	G	D	G	D	G	D
	Gaz	Poussière	Gaz	Poussière	Gaz	Poussière
Atmosphère explosive	Présence permanente		Présence intermittente		Présence épisodique	
Catégorie des appareils pouvant être utilisés selon 94/9/CE	1		2		3	

CLASSES DE TEMPÉRATURES	
Groupe 1	
Températures < 150°C ou < 450°C	
Suivant l'accumulation de poussières de charbon sur le matériel	

CATÉGORIE DE ZONE			
Gaz zones	Présence de gaz ou poussières		Poussières zones
0	Permanente, fréquente ou pendant de longues périodes		20
1	Intermittente en service normal (probable)		21
2	Épisodique ou pendant de courtes périodes (jamais en service normal)		22
Hors zone			

Groupe 1	
Classe de température des gaz (G)	Température maximale de surface (°C)
T1	450
T2	300
T3	200
T4	135
T5	100
T6	85

- Pression
- Ventilation Evacuation
- Mesure Régulation
- Supportage Outillages
- Tuyaux souples
- Plaques Joncs
- Transparents
- Goutte-à-goutte Potvréthane
- Caillottes Résines SVR
- Cuves Rétections
- Informations techniques

La zone ATEX



ou **"ATmosphère
EXplosive"**
Électro-conducteur



Tubes, raccords, vannes et produits semi-finis en PE-el, PE-Xel, PVDF-el

PE-el Polyéthylène électro-conducteur	PE-Xel Polyéthylène réticulé électro-conducteur	PPS-el Polyéthylène ignifugé Électro-conducteur	PVDF-el Polyfluorure de vinylidène Électro-conducteur
Le PE-el est souvent utilisé pour le transport des fluides hautement inflammables (par exemple, les carburants) ou le transport de poussières, pouvant atteindre 60C°	Le PE-Xel convient aux applications à très basses températures, jusqu'à - 40°. De plus, le matériau est très flexible et extrêmement résistant à l'abrasion.	Le PPs-el combine les avantages des types de polypropylène PPs et PPeL. Cela rend le matériau électriquement conducteur et en même temps ignifuge (classe d'inflammabilité V0 selon UL94) Outre son utilisation dans les conduites de ventilation et d'aspiration ainsi que dans les conduites sous pression, le PPs-el est également adapté au transport de fluides hautement inflammables jusqu'à une température de fonctionnement de 95C°	Le PVDF-el est chimiquement très résistant, extrêmement résistant à la température et également conducteur d'électricité. Ce matériau convient parfaitement au transport de fluides agressifs et hautement inflammables, à une température de fonctionnement pouvant atteindre 120C°
USAGE HABITUEL			
Réseau série pression	Sur demande	Réseau série ventilation	Sur demande

Caractéristiques générales

- ◆ Conducteur électrique, résistance de surface ≤ 106 Ω
- ◆ Bonne soudabilité
- ◆ Bonne résistance chimique
- ◆ La surface offre un terrain aussi défavorable que le verre pour la prolifération des micro-organismes
- ◆ Bonne résistance au vieillissement thermique
- ◆ Bonne résistance aux milieux abrasifs

Domaines d'application

- ◆ Conduite d'évacuation d'air
- ◆ Lignes de transport de solides
- ◆ Pipelines et conteneurs dans les zones anti déflagrantes
- ◆ Stations d'épuration des eaux usées
- ◆ Canalisations d'eaux usées
- ◆ Système de dégazage des décharges
- ◆ Applications en laboratoire (exemple : transport de solvant)
- ◆ Système de tuyauterie dans la construction des mines et usines minières

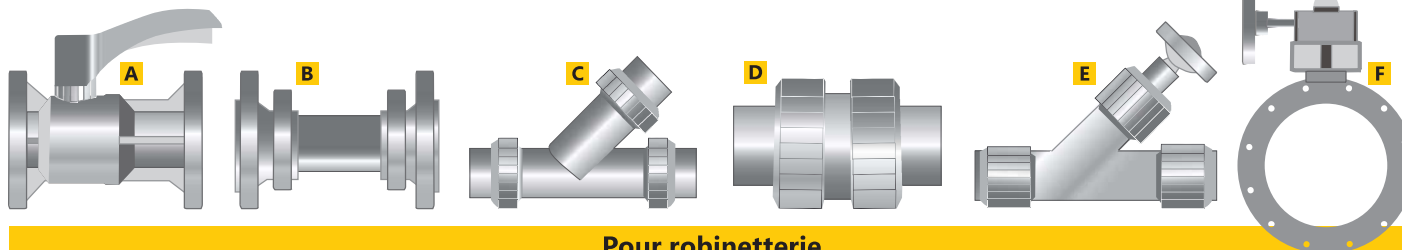

Pour robinetterie

Produit	Corps/disque	Étanchéité	Ø nominal (mm)	Pression max.	Actionnement	Raccordement
A Vanne à bille	PE-el PP-el PVDF-el	EPDM FKM FEP	DN 15 DN 100	PN 10	Manuel, pneumatique ou électrique	À brides Mâles à souder
B Regard de coulée	PPH-el PEHD-el PVDF-el	EPDM FKM FEP	DN 15 DN 50	PN 10	-	À brides
C Filtre en Y	PP-el	EPDM FKM	DN 15 DN 50	PN 6	-	À brides Raccords à union avec raccords à emboîture Mâle à souder
D Clapet anti retour	PP-el	EPDM FKM	DN 15 DN 50	PN 6	-	À brides Raccords à union avec raccords à emboîture Mâle à souder
E Vanne à siège incliné	PP-el	EPDM FKM	DN 15 DN 50	PN 6	Manuel	À brides Raccords à union avec raccords à emboîture Mâle à souder
F Registre de ventilation	PPs-el	EPDM FKM	DN 200 DN 2000	PN 0,1	Manuel Pneumatique Électrique	À brides

(Toutes données indicatives et non contractuelles - Variable selon source usine)

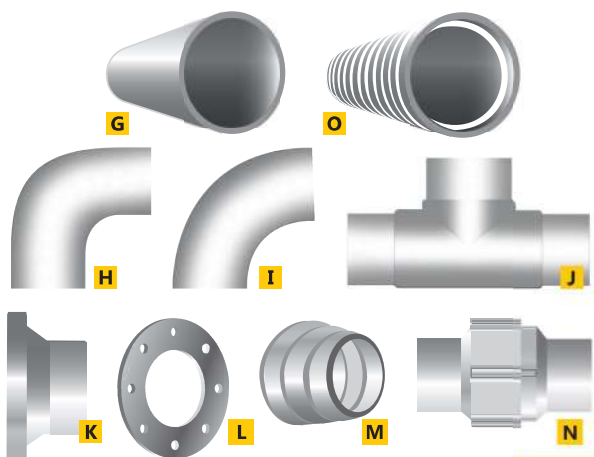

Pour tubes et raccords PE-EL / PPs-el / PE-Xel

PE-el	Renvoi folio	Indice d'épaisseur de parois	Programme de livraison* (Ø mm)
G Tube, noir	Page 29	SDR 11	32 - 315
		SDR 17	90 - 315
		SDR 33	110 - 400
H Multi courbe 90°	-	SDR 11	32 - 160
		SDR 17	110 - 125 - 160
I Courbe 90°	Page 29	SDR 11	180 - 315
		SDR 17	180 - 315
J Té égal	Page 29	SDR 11	32 - 315
		SDR 17	110 - 315
K Collet	Page 29	SDR 11	32 - 315
		SDR 17	110 - 315
		SDR 33	110 - 400
L Bride tournante Type VB pour collet	Page 29	-	32 - 315
M Réduction	Page 29	SDR 11	63/16 - 110/63 - 160/110 - 225/160 - 315/225
		SDR 17	160/110 - 225/160 - 315/225
N Union	-	SDR 11	32 - 63
O Tube spiralé	Pages 124 à 125	Ø 30 à Ø 500 mm	Gamme PLNI (PAS M1) et Alfavac PU L (PLPS-ALX)
PE-Xel	Renvoi folio	Indice d'épaisseur de parois	Programme de livraison* (Ø mm)
G Tube, noir	-	SDR 11	25 - 125 - 160
PPS-el	Renvoi folio	Indice d'épaisseur de parois	Programme de livraison* (Ø mm)
G Tube, noir	Page 43	SDR 11 - MOP 6 bar	32 - 110
		SDR 17 - MOP 3,5 bar	110 - 160 - 200
		SDR 33 - MOP 1,5 bar	90 - 110 - 160 - 200 - 225 - 315
I Courbe 90°	Page 43	SDR 11 - MOP 6 bar	32 - 110
		SDR 17 - MOP 3,5 bar	110 - 160 - 200
		SDR 33 - MOP 1,5 bar	110 - 160 - 200 - 225 - 250 - 315
J Té égal	Page 43	SDR 11 - MOP 6 bar	32 - 110
		SDR 17 - MOP 3,5 bar	110 - 160 - 200
		SDR 33 - MOP 1,5 bar	110 - 160 - 200 - 225 - 250 - 315
K Collet	Page 43	SDR 11 - MOP 6 bar	32 - 110
		SDR 17 - MOP 3,5 bar	110 - 160 - 200
		SDR 33 - MOP 1,5 bar	110 - 160 - 200 - 225 - 250 - 315
L Bride tournante Type VB pour collet	Page 43	PN 10 / PN 16	32 - 315
M Réduction	Page 43	SDR 11 - MOP 6 bar	63/16 - 75/32 - 110/63
		SDR 17 - MOP 3,5 bar	160/110 - 225/160
		SDR 33 - MOP 1,5 bar	160/110 - 225/160 - 315/225
O Tube spiralé	Pages 124 à 125	Ø 30 à Ø 500 mm	Gamme PLNI (PAS M1) et Alfavac PU L (PLPS-ALX)

*Toutes données indicatives et non contractuelles - Variable selon source usine)

*Autres dimensions sur demande

MOP (Maximum Operating Pressure) : Pression effective maximale du fluide dans le système de canalisations, exprimée en bar, qui est admise en utilisation continue sur une durée de plus de 50 ans à 20°C.

- Pression
- Ventilation Evacuation
- Mesure Régulation
- Supportage Outillages
- Tuyaux souples
- Plaques Joints
- Transparents
- Goutte-à-goutte Poivrethène
- Caillonnis Résines SVR
- Cuves Rétenions
- Informations Techniques

La zone ATEX

 ou **"ATmosphère
EXplosive"**
Électro-conducteur

Pour produits semi-finis en PE et PPS-el

Produit/matière	Dimensions (mm)						Page 104
	Longueur	Largeur	Épaisseur	Longueur	Largeur	Épaisseur	
Plaques PE-el extrudées 	2000	1000	3	3000	1500	5	
	2000	1000	4	3000	1500	8	
	2000	1000	5	3000	1500	10	
	2000	1000	6	3000	1500	12	
	2000	1000	8	3000	1500	15	
	2000	1000	10	1000	620	50	
	2000	1000	12	1000	620	80	
	2000	1000	15	1000	620	120	
	2000	1000	20	-	-	-	

Produit/matière	Dimensions (mm)						Page 104
	Longueur	Largeur	Épaisseur	Longueur	Largeur	Épaisseur	
Plaques PE-el pressées	2000	1000	25	2000	1000	50	
	2000	1000	30	2000	1000	60	
	2000	1000	40	-	-	-	

Produit/matière	Dimensions (mm)						Page 104
	Longueur	Largeur	Épaisseur	Longueur	Largeur	Épaisseur	
Plaques PPS-el extrudées	2000	1000	3	3000	1500	4	
	2000	1000	4	3000	1500	5	
	2000	1000	5	3000	1500	6	
	2000	1000	6	3000	1500	8	
	2000	1000	8	3000	1500	10	
	2000	1000	10	3000	1500	12	
	2000	1000	12	3000	1500	15	
	2000	1000	15	1000	620	50	
	2000	1000	20	1000	620	80	
-	-	-	1000	620	120		

Pour produits transparents en PC

Produit/matière	Dimensions (mm)						Renvoi folio
	Longueur	Largeur	Épaisseur	Largeur	Largeur	Épaisseur	Page 164
Plaques PC antistatiques Utilisable dans un milieu ATEX Faces à mettre à la terre	3000	2000	4	3000	2000	6	
	3000	2000	5	3000	1500	8	

Pour produits semi-finis en PVDF-el

Produit/matière	Dimensions (mm)						Renvoi folio
	Longueur	Largeur	Épaisseur	Longueur	Largeur	Épaisseur	Page 142
Plaques PVDF-el extrudées	3000	1500	3	3000	1500	6	
	3000	1500	4	3000	1500	8	

Produit/matière	Dimensions (mm)						Renvoi folio
	Longueur	Largeur	Épaisseur	Longueur	Largeur	Épaisseur	Page 142
Plaques PVDF-el extrudées entoilées SK	3000	1500	3	3000	1500	4	

Produit/matière	Dimensions (mm)						Renvoi folio
	Longueur	Largeur	Épaisseur	Longueur	Largeur	Épaisseur	Page 142
Plaques PVDF-el pressées	2000	1000	10	2000	1000	25	
	2000	1000	12	2000	1000	30	
	2000	1000	15	2000	1000	40	
	2000	1000	20	-	-	-	

(Toutes données indicatives et non contractuelles - Variable selon source usine)



F Ventilateur pour réseau de ventilation ATEX. Voir page 96.

Pour caillebotis antistatiques, conducteurs ATEX

Produit/matière	Épaisseur (mm)	Poids (Kg/m ²)	Mailles (mm)	Formats disponibles par épaisseur (mm ±)
A Plaques caillebotis Voir page 195	30	18	19 x 19 (13 x 13)	2000 x 1000
		14,6	38 x 38 (30 x 30)	

NOUVEAU

Pour barres rondes en PE-el, PPs-el et PVDF-el

Produit/matière	Diamètre (mm)	Produit/matière	Diamètre (mm)
B Barres rondes PE-el	50	B Barres rondes PVDF-el	20
	60		80
	80		25
	160		90
B Barres rondes PPs-el	20		30
	65		100
	80		40
	100		125
			45
	50		150
	60	180	
	70	200	
		-	

Pour fils de soudure en PE-el, PPs-el et PVDF-el

Produit/matière	Dimensions (mm)		Produit/matière	Dimensions (mm)		Produit/matière	Dimensions (mm)	
	Diamètre du fil (mm)	Poids de la bobine (kg)		Diamètre du fil (mm)	Poids de la bobine (kg)		Diamètre du fil (mm)	Poids du rouleau (kg)
C Fil de soudure PE-el	3	3	C Fil de soudure PPs-el	3	3	D Fil de soudure PVDF-el	3	1
	4			4				

Programme de livraison* pour les tubes en PVDF-el *voir lexique page 246

Produit/matière	Dimensions (mm)					
	Diamètre extérieur (mm)	Diamètre intérieur (mm)	Épaisseur (mm)	Diamètre extérieur (mm)	Diamètre intérieur (mm)	Épaisseur (mm)
E Tubes PVDF-el	32	27,2	2,4	63	57	3
	40	35,2	2,4	90	84,4	2,8
	50	44	3	110	104	3

Toutes données indicatives et non contractuelles - Variable selon source usine

- Pression
- Ventilation Evacuation
- Mesure Régulation
- Supportage Outillages
- Tuyaux souples
- Plaques Joints
- Transparents
- Goutte-à-goutte Potvréthane
- Caillebotis Résines SVR
- Cuves Rétections
- Informations techniques



DÉBITMÈTRE À FLOTTEUR

Installation verticale uniquement.

Par défaut, les plages de lecture sont pour de l'eau (autres plages sur demande). Flotteur (ludion) PP sans aimant en standard. Sur demande, PP aimanté, inox 316 et PVDF.

AVANTAGES PRODUIT

- Différents types de raccordement.
- Simple et économique.
- Large gamme de lecture.



NOS FICHES TECHNIQUES SONT DISPONIBLES GRATUITEMENT EN TÉLÉCHARGEMENT ET SUR NOTRE SITE APIPLAST.FR

DÉBITMÈTRE : REF. FS (Standard) et FC (modèle Court)

OPTION A : Flotteur magnétique permet option B.

OPTION B : Capteur magnétique.

- Capteur bistable (NO "Normalement Ouvert" = standard ;

NF "Normalement Fermé" : sur demande) REF. ZE951.

Capteur 4 -20 mA. REF. ZE3000 / ZE3075.

Guide de choix des débitmètres à flotteur

Corps	Tenue chimique	Tenue température	Transparence	Étendue de la gamme	Avantages	Inconvénients	Prix
PA	★★★★ ★★	★★★★ ★★	★★★★ ★★	★★★★ ★★	<ul style="list-style-type: none"> ♦ Très transparent ♦ Meilleure résistance chimique et à la T° que le PVC ♦ A utiliser si air comprimé 	<ul style="list-style-type: none"> ♦ Uniquement pour air comprimé ♦ T° limitée à 50° 	€€
PVC-U	★★★★ ★★	★★★★ ★★	★★★★ ★★	★★★★ ★★	<ul style="list-style-type: none"> ♦ Prix (le moins cher) ♦ Tenue chimique (notamment Hcl) ♦ Continuité matière si réseau PVC 	<ul style="list-style-type: none"> ♦ Tenue limitée aux UV en extérieur 	€
PSU	★★★★ ★★	★★★★ ★★	★★★★ ★★	★★★★ ★★	<ul style="list-style-type: none"> ♦ Tenue chimique ♦ Tenue T° (>60°C jusqu'à 100°C) 	<ul style="list-style-type: none"> ♦ Transparence "maronnée" ♦ Type de raccords limités 	€€€
PVDF	★★★★ ★★	★★★★ ★★	★★★★ ★★	★★★★ ★★	<ul style="list-style-type: none"> ♦ Tenue chimique ♦ Continuité matière si réseau PVDF 	<ul style="list-style-type: none"> ♦ Gamme réduite ♦ Transparence limitée 	€€€ €€

Longueur du corps (mm)	165	170	185	200	350				
Diamètre (mm)	16	20	25	32	32	40	50	63	75
DN (mm)	10	15	20	25	25	32	40	50	65
DN (pouce)	3/8"	1/2"	3/4"	1"	1"	1 1/4"	1 1/2"	2"	2 1/2"

Plage de mesure (L/h)	165	170	185	200	350				
10 000 / 50 000									✓
2 500 / 25 000									✓
1 500 / 15 000								✓	✓
1 000 / 10 000								✓	✓
600 / 6 000								✓	
400 / 4 000								✓	
300 / 3 000								✓	
250 / 2 500						✓			
200 / 2 000						✓			
150 / 1 500				✓		✓			
100 / 1 000			✓	✓	✓				
60 / 600			✓	✓	✓				
40 / 400		✓	✓	✓	✓				
25 / 250	✓	✓	✓	✓					
15 / 150	✓	✓	✓						
10 / 100	✓		✓						
5 / 60	✓								
5 / 50		✓							
3 / 24	✓								

Montage vertical uniquement ; sens du fluide = du bas vers le haut.



(Toutes données indicatives et non contractuelles - Variable selon source usine)

DÉBITMÈTRE À INSERTION Large gamme !

Capteur à roue à palette / Capteur électromagnétique / Contrôleur, transmetteur, té à insertion. Coût réduit - Précision - Peu d'entretien - REF. FLS

NOS FICHES TECHNIQUES SONT DISPONIBLES GRATUITEMENT EN TÉLÉCHARGEMENT ET SUR NOTRE SITE APIPLAST.FR



PRINCIPES PRODUIT

- La soupape de décharge protège contre les surpressions en évacuant le fluide en excès, tandis que le réducteur de pression régule et stabilise la pression à un niveau défini.
- La soupape de décharge agit uniquement lorsque la pression dépasse un seuil critique, alors que le réducteur de pression fonctionne continuellement pour maintenir la pression de sortie souhaitée.
- Application : les soupapes de décharge sont essentielles dans les systèmes où la surpression peut poser un risque de sécurité, tandis que les réducteurs de pression sont utilisés pour fournir une pression de service appropriée et constante.



La protection garantie de votre réseau !

NOS FICHES TECHNIQUES SONT DISPONIBLES GRATUITEMENT EN TÉLÉCHARGEMENT ET SUR NOTRE SITE APIPLAST.FR



PRINCIPE DE FONCTIONNEMENT

	Principe de base	Installé en série	Installé en dérivation
<p>Soupape de décharge (= "soupape de sécurité") DMV</p>	<p>En repos = normalement fermée</p> <p>A-Le fluide ne passe pas dans le réseau tant que la valeur de tarage n'est pas atteinte.</p>	<p>Protection du réseau amont = soupape de retenue (équivalent à un clapet anti retour étanche)</p> <p>Ex. : Protection de la pompe en amont si retour de pression en aval (= fonction "clapet anti retour" si tarage à zéro)</p>	<p>Protection, du réseau aval</p> <p>Écrête le surplus de pression défini pour ne laisser passer dans le réseau qu'une pression maxi définie.</p> <p>C-Ex. : Protection du réseau en aval d'une surpression</p>
<p>Réducteur de pression DMV</p>	<p>En repos = normalement ouverte</p> <p>Tant que le fluide ne dépasse pas la valeur de tarage alors le fluide passe.</p> <p>B-Le fluide passant ne pourra aller au-delà de la valeur de tarage.</p>	<p>Ex. : Permet d'obtenir une pression constante en amont pour un Skid ou un osmoseur monté en amont.</p>	<p>Non applicable</p>
<p>Soupape de ventilation B 895</p>	<p>La soupape évite la mise en dépression de la cuve en laissant entrer de l'air. (Valeur de tarage à définir à partir de -50 mbar = 0.05 bar), mais ni l'air, ni le fluide ne peuvent sortir.</p>	<p>Montage selon croquis ci-après</p>	
<p>Soupape d'aspiration</p>	<p>Permet de chasser l'air piégé. L'air sort, mais pas le fluide. S'utilise uniquement sur des réseaux.</p>	<p>Montage selon croquis ci-après</p>	
<p>Clapet de pied</p>	<p>Maintien la tuyauterie en charge.</p>	<p>Montage selon croquis ci-après</p>	

(Toutes données indicatives et non contractuelles - Variable selon source usine)

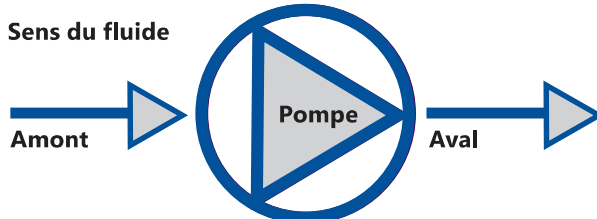
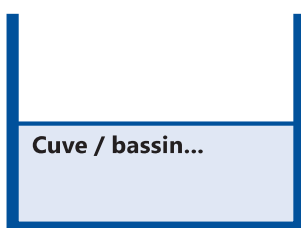

Le skid est une structure mobile que l'on qualifie de châssis, sur laquelle sont fixés divers éléments industriels.

L'osmoseur est un dispositif permettant de produire de l'eau considérée comme pure selon le principe de l'osmose inverse. Il débarrasse l'eau de la majeure partie de ses solutés.

- Pression
- Ventilation Évacuation
- Mesure Régulation
- Supportage Outillages
- Tuyaux souples
- Plagues Joints
- Transparents
- Gaoncheouc Polyuréthane
- Caillebotis Résines SVR
- Cuves Rétentions
- Informations techniques

EXEMPLES TYPE DE MONTAGES (A - B - C)

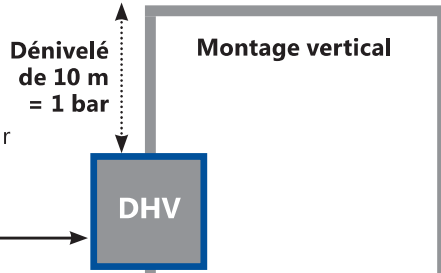

- A**
DHV tarée à 0 bar
- ◆ Fonction clapet anti retour étanche
 - ◆ Protège la pompe du retour de colonne d'eau
 - ◆ Évite que la pompe ne travaille à vide (anti désamorçage)

- ◆ Fonction clapet anti retour
- ◆ Désamorçage de pompe
- ◆ Auto maintien de pression
- ◆ Anti siphonnage de ligne

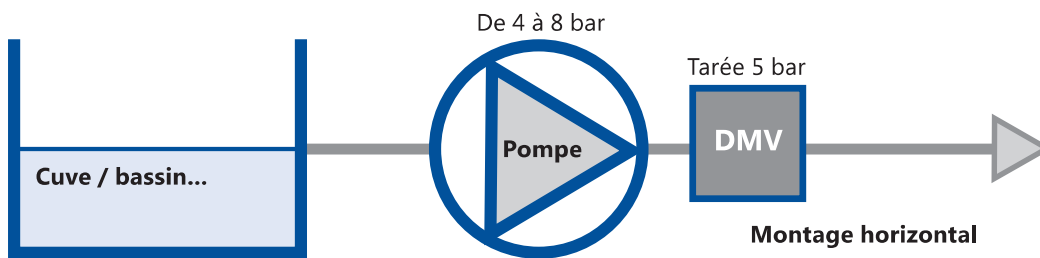
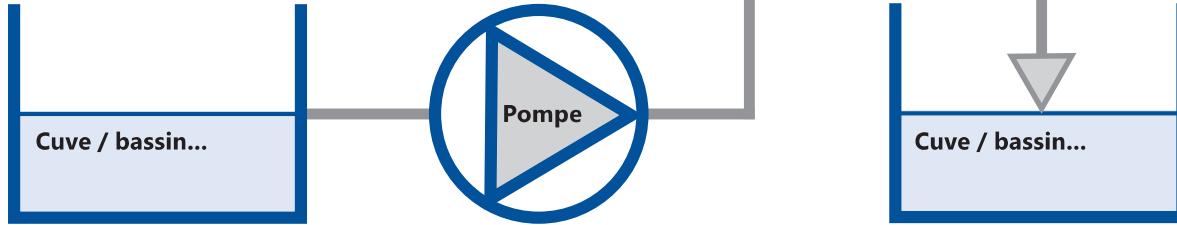

- B**
Skid
- Le fluide passe sans pouvoir dépasser les 5 bar
- ◆ Désamorçage de pompe
 - ◆ Auto maintien de pression de 5 bar en amont de pompe
 - ◆ Évite un anti siphonnage de la pompe si pompe fuyarde

Réseau principal ne pouvant accepter que 5 bar maxi.

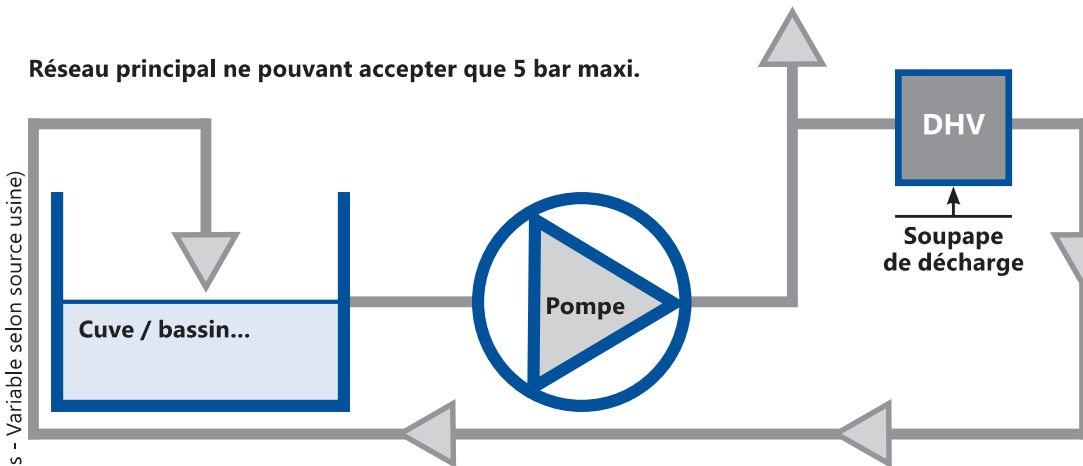

- C**
DHV tarée à 5 bar
- Écrête le surplus de pression au delà de 5 bar pour ne laisser passer que les 5 bar vers le réseau principal.
- ◆ Protection du réseau en aval de pompe

Configuration idéale :
soupape de décharge (DHV) et réducteur de pression (DMV)

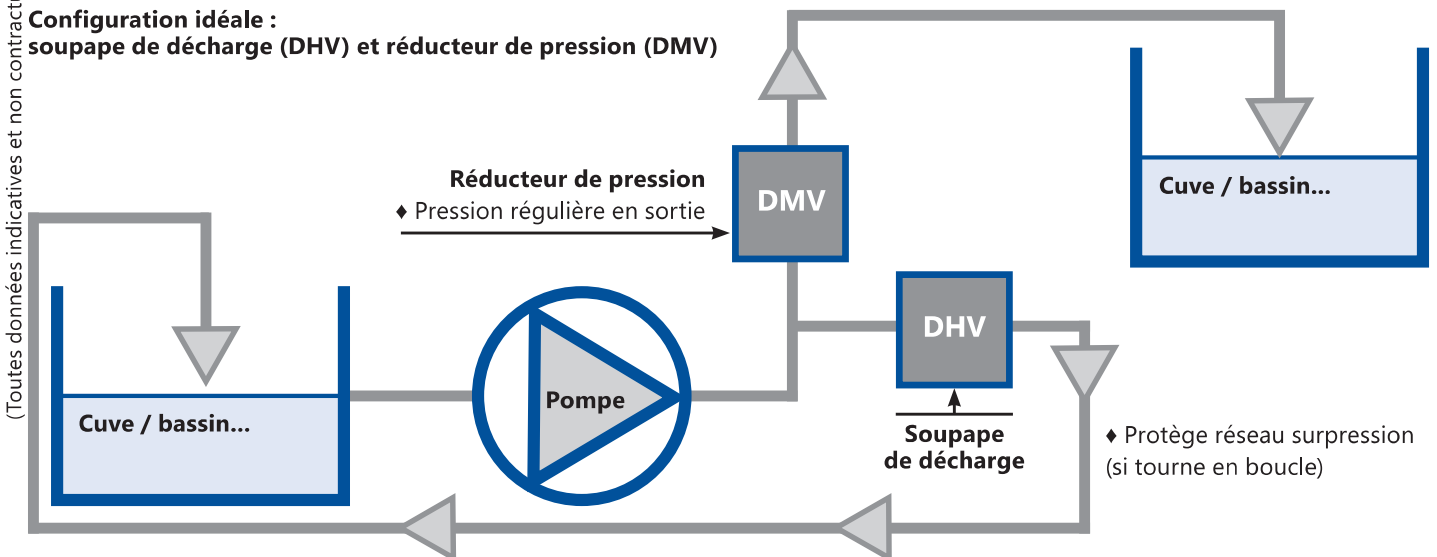

- ◆ Protège réseau surpression (si tourne en boucle)

Toutes données indicatives et non contractuelles - Variable selon source usine

SOUPAPE DE VENTILATION

S'utilise aussi bien pour protéger les cuves que pour protéger des réseaux !

BV91
Soupape de ventilation
 Application de **remplissage**

BV95

Soupape de ventilation
 Application de **soutirage**



Bille en bas de la soupape

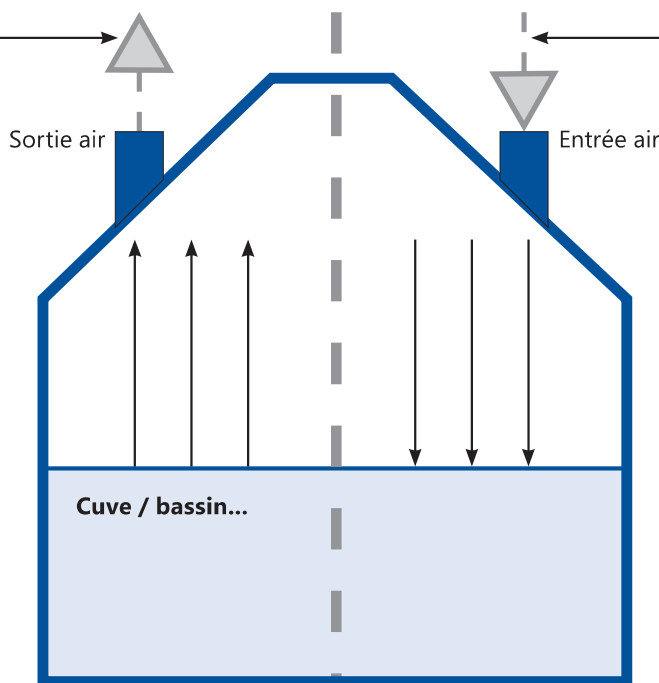

Bille en haut de la soupape



Évite la surpression !

La soupape évite la mise en surpression de la cuve en laissant entrer l'air (valeur de tarage à définir à partir de - 50 mbar = 0.05 bar), mais ni l'air, ni le fluide ne peut sortir.

Évite la dépression !

La soupape évite la mise en dépression de la cuve en laissant entrer l'air (valeur de tarage à définir à partir de - 50 mbar = 0.05 bar), mais ni l'air, ni le fluide ne peut sortir.

Le DN dépend du débit nécessaire à faire entrer ou expulser l'air.

SOUPAPE D'ASPIRATION

S'utilise uniquement pour protéger des réseaux !

Permet de chasser l'air piégé.
 L'air sort, pas le fluide.

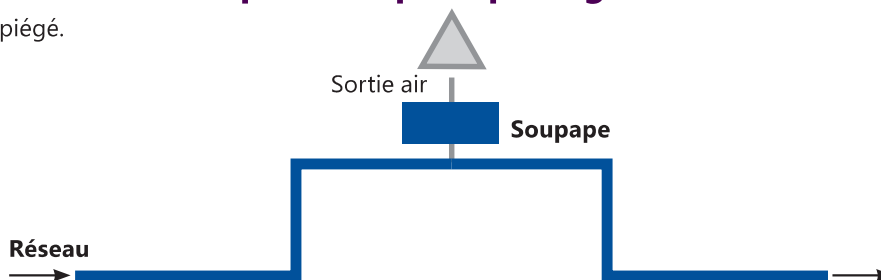

CLAPET DE PIED

Maintien la tuyauterie en charge lorsque la pompe s'arrête.
 Évite le désamorçage de la pompe.

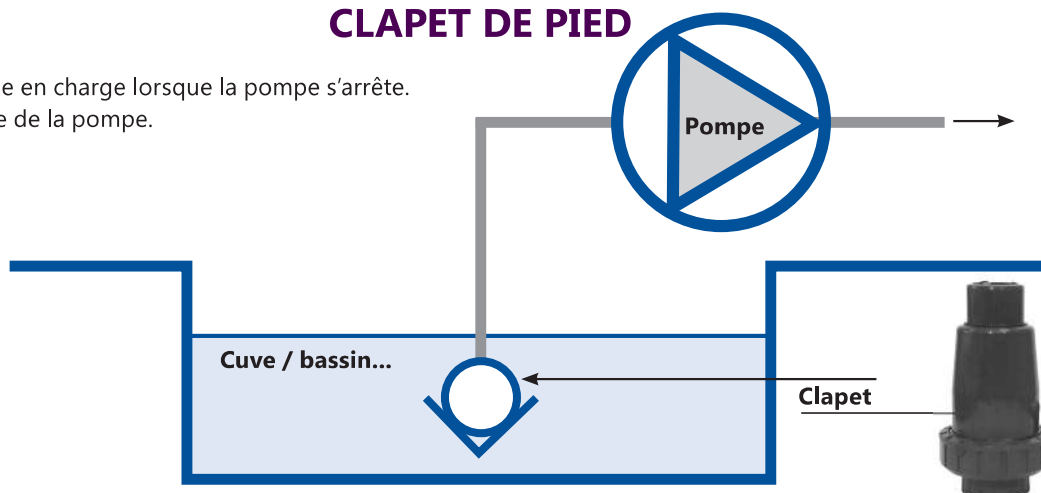

(Toutes données indicatives et non contractuelles - Variable selon source usine)

Pression

Ventilation
Évacuation

Mesure
Régulation

Supportage
Outils

Tuyaux souples

Plaque
Jones

Transparents

Gaoutchouc
Polyuréthane

Cailloux
Résines SVR

Cuves
Rétentions

Informations
Techniques



AVANTAGES PRODUIT

- Permettant un contrôle à distance et une intégration avec des processus industriels automatisés.
- Fonction bluetooth incluse dans tous les actionneurs avec bloc de sécurité "FailSafe"
- Connexion à distance par smartphone depuis l'application AXmart
- Contrôle Précis
- Sécurité et Confort
- Intégration Système
- Contribuent à une meilleure gestion de l'énergie



NOS FICHES TECHNIQUES SONT DISPONIBLES GRATUITEMENT EN TÉLÉCHARGEMENT ET SUR NOTRE SITE APIPLAST.FR

*Les actionneurs électriques sont IP66 en standard et en option en IP68 (donc immergeable)

ÉQUIPEMENTS VANNES AUTOMATIQUES inclus en série

Type de vanne	Référence disponible	Matière disponible	Diamètre (mm)	PNEUMATIQUE			ÉLECTRIQUE*
				Simple effet		Double effet	24 ou 230 V
				Normalement ouvert (NO)	Normalement fermé (NF)		
1/4 de tour	VKD	PVC / PVC-C / ABS PP / PVDF	16 à 110	✓	✓	✓	✓
	TKD	PVC / PVC-C / ABS PP	16 à 63	✓	✓	✓	✓
Papillon	FK	PVC / PVC-C / ABS PP / PVDF	50 à 400	✓	✓	✓	✓
Obturbateur (qui sert à intercepter l'écoulement des fluides)	Solénoïde (bobine cylindrique)	PVC	10 à 16	-	-	-	✓
Membrane	DK	PVC / PVC-C / ABS PP / PVDF	20 à 75	✓	✓	✓	-
	VM	PVC / PVC-C / PP PVDF	90 à 110	✓	✓	✓	-

ÉQUIPEMENTS VANNES AUTOMATIQUES inclus en série

Type de vanne	Vanne à boisseau sphérique 2 voies		Vanne à boisseau sphérique 3 voies		Vanne Papillon		Vanne à membrane	
	VKD	TKD	FK	DK	VM			
	Actionneur pour pneumatique		Actionneur pour pneumatique					
	Diamètre de 16 à 110 mm		Diamètre de 16 à 63 mm		Diamètre de 50 à 400 mm		Diamètre de 20 à 75 mm	Diamètre de 90 à 110 mm
	PNEUMATIQUE	ELECTRIQUE*	PNEUMATIQUE	ELECTRIQUE*	PNEUMATIQUE	ELECTRIQUE*	PNEUMATIQUE	PNEUMATIQUE
4 contacts fin de course	-	✓	-	✓	-	✓	-	-
Commande manuelle de secours	✓	✓	✓	✓	✓	✓	-	-
Indicateur de position	✓	✓	✓	✓	✓	✓	✓	-
Anti condensation intégrée	-	✓	-	✓	-	✓	-	-

Toutes données indicatives et non contractuelles - Variable selon source usine)

ÉQUIPEMENTS DISPONIBLES. En option

Type de vanne	VKD		TKD		FK		DK	VM
	Diamètre de 16 à 110 mm		Diamètre de 16 à 63 mm		Diamètre de 50 à 400 mm		Diamètre de 20 à 75 mm	Diamètre de 90 à 110 mm
	PNEUMATIQUE	ELECTRIQUE	PNEUMATIQUE	ELECTRIQUE	PNEUMATIQUE	ELECTRIQUE	PNEUMATIQUE	PNEUMATIQUE
Bloc de sécurité "FailSafe" (retour en position de sécurité par manque de tension). AXmart inclu.	-	✓	-	✓	-	✓	-	-
AXmart : connexion Bluetooth pour commande à distance ou diagnostic maintenance.	-	✓	-	✓	-	✓	-	-
Pilotage par Bus de terrain type MODBUS RTU	-	✓	-	✓	-	✓	-	-
Boitier 2 contacts fin de course	✓	-	✓	-	✓	-	✓	✓
Positionneur électropneumatique Exemple : 4-20 mA	✓	✓	✓	✓	✓	✓	✓	✓
Limiteur de course	-	-	-	-	-	-	✓	-
Micro-interrupteur électromécanique pour détection d'ouverture de vanne	-	-	-	-	-	-	✓	✓
Boitier de minimum 2 interrupteurs fin de course	✓	-	✓	-	-	-	✓	✓
Adaptateur pour raccordement d'électro distributeur embase Namur (Uniquement pour vanne double effet)	-	-	-	-	-	-	✓	✓
Vanne de pilotage 3/2 pour vanne simple effet	✓	-	✓	-	✓	-	✓	✓
Électro distributeur 3/2 (pour vanne simple effet) et 5/2	✓	-	✓	-	✓	-	✓	✓
Silencieux et frein d'échappement	✓	-	✓	-	✓	-	✓	✓
ATEX Actionneur électrique à demander. Pneumatique à valider	✓	✓	✓	✓	✓	✓	✓	✓
Revêtement ambiance marine	✓	✓	✓	✓	✓	✓	-	-

(Toutes données indicatives et non contractuelles - Variable selon source usine)



LES VANNES ET ROBINETS pouvant être motorisés:

A Les robinets à bille VKD Dual-Block Ø 16 à Ø 110 mm (DN 10 à DN 100 / Ø 110)

B Les robinets à bille 3 voies TKD Dual-Block Ø 16 à Ø 63 mm (DN 10 à DN 50 / Ø 63)

C Les robinets de réglage de débit VKR Ø 16 à Ø 63 mm (DN 10 à DN 50 / Ø 63)

D Les vannes à papillon FK Ø 50 à Ø 400 mm (DN 40 à DN 400 / Ø 400)

E Les vannes à membrane Process DK Dual-Block Ø 20 à Ø 75 mm (DN 15 à DN 65)
VM Ø 90 à Ø 110 mm (DN 80 à DN 100)

F Les vannes à membranes compactes CM Ø 16 à Ø 20 mm (DN 12 à DN 15).

QUESTIONNAIRE RAPIDE POUR GUIDER LE CHOIX DE VOTRE VANNE MOTORISÉE

1 - IL FAUT AVANT TOUTE CHOSE DÉFINIR LA VANNE EN FONCTION DES CONDITIONS DE SERVICE :

- ◆ Quelles sont les conditions de service ? (Fluide, Pression, Température.)
- ◆ Quelle type de vanne : à bille ou papillon.

2 - DÉFINIR LA MOTORISATION EN FONCTION DES CONDITIONS DE SERVICE :

- ◆ A / Quelles sont les conditions de service ? (Fluide, Pression, Température.)
- ◆ B / Quelles sont les fréquences et les cadences d'utilisations ?

2-1 - Si les cadences d'ouvertures et de fermetures sont très élevées et/ou s'il faut impérativement une grande rapidité d'ouvertures ou de fermetures.

Suggestion : il est nécessaire de proposer une **motorisation pneumatique**.

◆ Faut-il un retour en position initiale par manque d'air ?

Si oui : Actionneur Simple effet.
Si non : Actionneur double effet.

◆ Faut-il un report d'informations des positions ouvertes et fermées de la vanne ?

Si oui : il faut un boîtier fin de course.
Boîtier standard ou inductif ?

◆ Faut-il une commande manuelle de secours ?

Attention les commandes manuelles de secours sont très peu disponibles voir impossibles sur nos actionneurs pneumatiques, de plus, elles sont coûteuses.

Dans ce cas, il est judicieux d'orienter le client sur des **actionneurs électriques**.

2-2 - Si les cadences sont standards et/ou s'il faut une ouverture et/ou fermeture dite lente (pour éviter les coûts de béliet), il est nécessaire de proposer une motorisation électrique

Dans ce cas, il faut définir avec le client la tension d'alimentation.

- Tension disponible chez VALPES : 90 à 240V, 12V-48V, 400V.
- Nos actionneurs en standards ont tous des contacts fin de courses et une commande manuelle de secours.

◆ Le client a-t-il besoin de la fermeture de la vanne par manque de tension ?

Si oui : il faut ajouter l'option bloc de sécurité intégré. (FAILSAFE batteries intégrées).

◆ Le client veut-il faire du positionnement ?

Si oui : il faut proposer les actionneurs électriques posi.

Avec carte de pilotage 4-20 mA ou 0-10V.

◆ Où vont être installées les motorisations ?

Intérieur : nos actionneurs sont IP65, IP66 ou IP67.

Extérieur, nous préconisons dans ce cas soit :

Nos actionneurs IP67 équipés en standards de résistances de chauffe anti condensation.

Nos actionneurs IP65, si possible abrités des intempéries et avec l'option résistance de chauffe anti condensation.

Nous actionneurs IP66 (ER PLUS) équipés en standards de résistances de chauffe anti condensation.



Notre *plus* : accompagnement technique !

Toutes données indicatives et non contractuelles - Variable selon source usine

AVANTAGES PRODUIT

- Un manomètre mesure la pression d'un gaz ou d'un liquide dans un système.
- La mesure de la pression dans un système est essentielle pour assurer la cohérence d'un produit et une mesure de sécurité pour être conscient des fuites ou de l'augmentation de la pression dans un système.
- Il surveille la pression des fluides.

NOS FICHES TECHNIQUES SONT DISPONIBLES GRATUITEMENT EN TÉLÉCHARGEMENT ET SUR NOTRE SITE APIPLAST.FR



Le manomètre à cadran sec convient parfaitement à un usage domestique où les vibrations et les pointes de pression sont rares.

Le manomètre liquide (à bain glycerine) est rempli de glycérine, substance qui permet d'amortir les vibrations de l'aiguille. Grâce à la glycérine, il est possible de lire facilement et avec précision la pression.

Le manomètre se compose généralement d'un cadran ou d'un affichage numérique qui indique la pression, ainsi que d'un capteur qui mesure la pression et la convertit en un signal qui peut être lu par l'affichage. La surveillance de la valeur de pression d'un système hydraulique permet de contrôler la pression qui s'accumule dans le système.



Guide de choix manomètre

Gamme	Matière du cadre	Matière du raccordement	À cadran sec	Liquide : à bain glycerine	Prix (€ : 5 = cher)
Industrie	Inox	Inox	✓Oui	✓Oui	€€€€€
Service	Inox	Laiton	Non disponible	✓Oui	€€€
Eco	ABS (Plastique)	Laiton	✓Oui	Non disponible	€

Tous les manomètres sont disponibles en **cadran Ø 63 mm** (raccordement en 1/4" mâle) et en **cadran Ø 100 mm** (raccordement en 1/2" mâle)

Le séparateur

Il est utilisé pour protéger l'instrument de mesure de pression des fluides agressifs, dangereux pour l'environnement, toxiques... Une membrane fabriquée dans un matériau approprié réalise la séparation du fluide à mesurer. La pression est transmise à l'instrument de mesure par un système de liquide à l'intérieur du séparateur.

REF. MDM 902

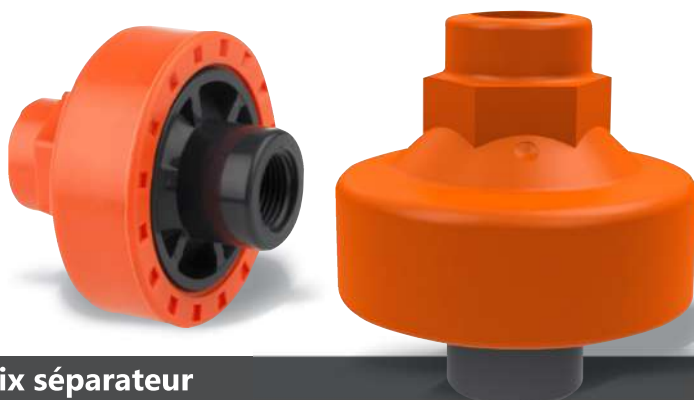

Guide de choix séparateur

Matière du corps	Matière de la membrane	Type de raccordement fileté / tarudé (au choix)	
		Depuis le réseau (fileté)	Vers le manomètre (tarudé)
PVC PP PVDF	Notre STANDARD	1/4"	1/4"
	EPDM revêtement PTFE	1/4"	1/2"
	EPDM revêtement PFA (pour contraintes chimiques très élevées. Exemple : peroxyde d'hydrogène)	1/2"	1/4"
		1/2"	1/2"

Toutes données indicatives et non contractuelles - Variable selon source usine)

- Pression
- Ventilation Evacuation
- Mesure Régulation
- Supportage Outils
- Tuyaux souples
- Plaques Joints
- Transparents
- Gauche/roue Polyuréthane
- Caillottes Résines SVR
- Crues Rétections
- Informations techniques

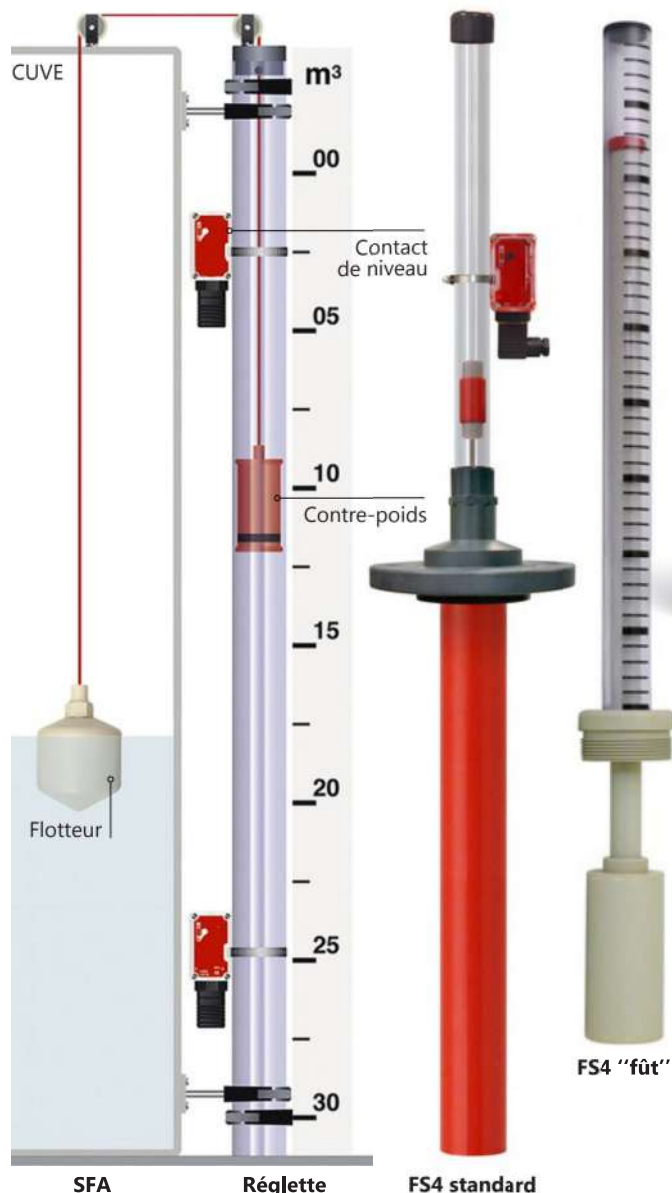

FONCTIONS PRODUIT

■ Les capteurs de niveau, pour remplir ou vider une cuve, ou régulateurs de niveau à flotteur, permettent de connaître le niveau d'un liquide dans une cuve.



EchoTREK
Standard : 2 fils
Autre : 4 fils

Afficheur / Programmeur
SAP 200
(Module optionnel)

Simple de montage !



Voir tubes PVC transparents,
pages 175 à 178

NIVEAU POUR CUVE DE STOCKAGE

Référence	Désignation	Non agité	Agité	Mousse	Boue	Avantages	Inconvénients
SFA	Niveau à câble et poulies sans tube guide	✓	-	✓	✓	<ul style="list-style-type: none"> ■ Prix ■ Lecture directe sans raccordement électrique* ■ Réglette graduée en option 	<ul style="list-style-type: none"> ■ Lecture non précise
SFA	Niveau à câble et poulies avec tube guide	✓	✓	✓	-		
CP63/SFA	Contre-poids magnétique niveau à câble	NA	NA	NA	NA		
BSM 501	Contacts de niveau à microswitch	NA	NA	NA	NA		
FS4	Indicateur de niveau en partie supérieur	✓	✓	✓	NA	<ul style="list-style-type: none"> ■ Lecture directe sans raccordement électrique ■ Contact bistable compatible 	<ul style="list-style-type: none"> ■ Encombrement en hauteur ■ lecture non précise
BSM 502	Contacts de niveau à microswitch	NA	NA	NA	NA		
EchoTREK 4 fils	Capteur de niveau ultrasonique	✓	-	-	-	<ul style="list-style-type: none"> ■ Produit chimique très agressif ■ Pas de contact avec le produit 	<ul style="list-style-type: none"> ■ Uniquement sur cuve sans mousse et sans agitation
SAP 200	Afficheur / programmeur pour EchoTREK	NA	NA	NA	NA		

NA : non adapté

(Toutes données indicatives et non contractuelles - Variable selon source usine)

FONCTIONS PRODUIT



■ Le détecteur de fuites est monté directement sur le fond des bacs de rétention ou des espaces collecteurs. Hauteur de détection minimale de 1 mm. Les plus petites fuites sont aussi détectées.

■ C'est un dispositif destiné à déceler toute présence anormale d'eau ou autre liquide. L'utilisateur est prévenu du risque imminent d'inondation lorsque l'appareil émet un signal d'alerte.

■ Un débit d'inondation est détecté dès que la sonde et le boîtier sont en contact avec le liquide. En déclenchant un signal sonore lorsque le boîtier est immergé d'eau.

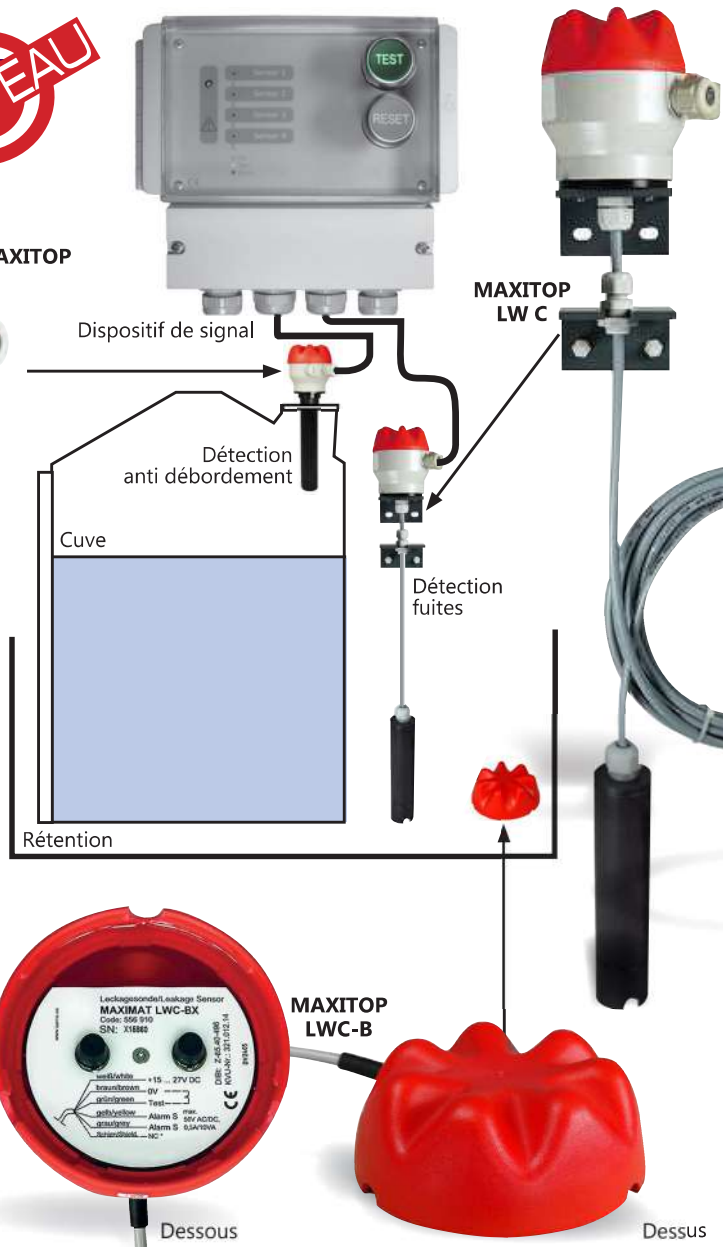

TC4



Dessous

MAXITOP LWC-B

Dessus

DÉTECTION POUR RÉTENTION

Référence	Désignation	Non agité	Agité	Mousse	Boue	Avantages	Inconvénients
MAXITOP	Détection anti débordement	✓	✓	✓	-	<ul style="list-style-type: none"> Liquides agressifs Conducteur détection de trop plein de cuve 	<ul style="list-style-type: none"> Raccordement électrique
MAXITOP LW C	Détection des fuites (double peau cuve)	✓	NA	✓	-	<ul style="list-style-type: none"> Liquides agressifs et non conducteurs Simplicité d'installation pour encombrement restreint double peau 	<ul style="list-style-type: none"> Raccordement électrique Uniquement pour produit conducteur
MAXITOP LWC-B	Détection au sol des fuites	✓	NA	✓	-	<ul style="list-style-type: none"> Liquides agressifs Conducteur détection de trop plein de cuve Pour eau et fluide non agressif = REF. BES680 	<ul style="list-style-type: none"> Raccordement électrique Uniquement pour produit conducteur
MAXIMAT	Dispositif de signalisation 4 voies pour détection de fuite sonore et visuel	NA	NA	NA	NA	<ul style="list-style-type: none"> Sonore et visuel Modèles existants : <ul style="list-style-type: none"> - 1 voie (TC1) - 4 voies (TC4) compatible pour MAXITOP et MAXIMAT 	<ul style="list-style-type: none"> Raccordement électrique

Autres modèles et accessoires disponibles sur demande : détection anti débordement, relais, réglette graduée, sonde hydrostatique (pour produits très agressifs et agités),... NA : non adapté

(Toutes données indicatives et non contractuelles - Variable selon source usine)

- Pression
- Ventilation Evacuation
- Mesure Régulation
- Supportage Outillages
- Tuyaux souples
- Plagues Joints
- Transparents
- Gauche/roue Polyuréthane
- Caillebotis Résines SVR
- Cuves Rétections
- Informations techniques

Efficace et économique !

CRITÈRES PRODUIT

- Le poids de la canalisation + effluent transporté
- La température pour prise en compte de la dilatation
- La nature du matériau accueillant la fixation
- L'éventuel calorifugeage ultérieur pour espacement au support et entre conduites.
- L'allure verticale ou horizontale



NOS FICHES TECHNIQUES SONT DISPONIBLES GRATUITEMENT EN TÉLÉCHARGEMENT ET SUR NOTRE SITE APIPLAST.FR

COLLIER DE FIXATION : SUPPORT ET CLIP

Correctement dimensionné et sélectionné, les composants appropriés pour le supportage d'une canalisation permet d'assurer la pérennité dans le temps de l'installation.

CARACTÉRISTIQUES :

- ◆ Gamme complète
- ◆ Possibilité de souder directement les supports sur PP (REF. 6085/524) et sur PE (REF. AST).

Colliers clip industrie

✓: disponible en stock

∅ (mm)	Référence 6085		Référence 524		Référence AST		Référence HCKC				
	Support PP noir et Clip PVC / Percé lisse				Bloc de rehausse		Corps PE noir ou PP Gris beige et Clip PVC / Percé lisse		Collier MONOKLIP Avec insert taraudé		
	Sans clip		Avec clip				Sans clip	Avec clip	M6	M8	7 x 150
10	✓				✓						
12	✓				✓						
16		✓				✓					
20		✓				✓					
25		✓				✓		✓	✓	✓	
32		✓				✓		✓	✓	✓	
40			✓				✓	✓	✓	✓	
50			✓				✓	✓	✓	✓	
63			✓				✓	✓	✓	✓	
75			✓				✓	✓	✓		
90			✓				✓	✓	✓		
110			✓				✓	✓	✓		
125			✓					✓	✓		
140			✓						✓		
160			✓						✓		
200				✓							
225				✓							
250				✓							
280				✓							
315				✓							
255				✓							
400				✓							

Notre *plus* : vente à l'unité

Toutes données indicatives et non contractuelles - Variable selon source usine



2 SÉRIES :
PRESSION (AYTI)
VENTILATION (MACVI)



COLLIER DE SUPPORTAGE : TUBE ET GAINÉ

Les colliers de fixation permettent la construction de réseaux des fluides sous pression pour les réseaux d'adduction d'eau, etc. Ils maintiennent les tuyaux aux distances souhaitées et leurs confèrent une stabilité tout au long de l'utilisation. Selon leur version, spécialement prévu pour sceller un pont fixe ou un toit coulissant. Ils sont adaptés pour permettre les dilatations des réseaux.

- ◆ Type de soudure : point - Finition : galvanisée
- ◆ Résistance à la température : -50°C / +110°C
- ◆ Installation rapide



TIGE FILETÉE ZINGUÉE
 REF. TFM

Filetage	Longueur (ml)			Filetage	Longueur (ml)		
M6	1	2	3	M12	1	2	3
M8	1	2	3	M16	1	2	3
M10	1	2	3	-	-	-	-

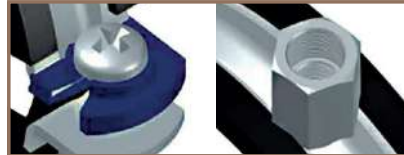

NOS INSTRUCTIONS DE MONTAGE SONT DISPONIBLES GRATUITEMENT EN TÉLÉCHARGEMENT ET SUR NOTRE SITE APIPLAST.FR



Colliers de supportage pour tubes

RÉSEAU SÉRIE PRESSION - REF. AYTI

Ø mini - maxi (mm)	Taraudage	Poids (Kg)	Ø mini - maxi (mm)	Taraudage	Poids (Kg)	Ø mini - maxi (mm)	Poids (Kg)	Poids (Kg)
12 - 14	M8	0,0360	54 - 58	M8 / M10	0,1162	108 - 114	M8 / M10	0,2386
15 - 19	M8 / M10	0,0390	59 - 62	M8 / M10	0,1222	125	M8 / M10	0,2576
21 - 23	M8 / M10	0,0602	63 - 67	M8 / M10	0,1276	131 - 135	M8 / M10	0,2682
26 - 28	M8 / M10	0,0654	70 - 73	M8 / M10	0,1330	136 - 139	M8 / M10	0,2770
32 - 35	M8 / M10	0,0720	74 - 80	M8 / M10	0,1430	140 - 144	M8 / M10	0,2852
40 - 46	M8 / M10	0,0800	83 - 91	M8 / M10	0,1544	159 - 163	M8 / M10	0,3070
48 - 53	M8 / M10	0,1080	101 - 106	M8 / M10	0,2270	165 - 169	M8 / M10	0,3258

RÉSEAU SÉRIE VENTILATION - REF. MACVI

Ø mini - maxi (mm)	Taraudage	Poids (Kg)	Ø mini - maxi (mm)	Taraudage	Poids (Kg)	Ø mini - maxi (mm)	Poids (Kg)	Poids (Kg)
70	M8 / M10	0,16	200	M8 / M10	0,34	560	M8 / M10	1,21
80	M8 / M10	0,17	225	M8 / M10	0,45	600	M8 / M10	1,29
90	M8 / M10	0,18	250	M8 / M10	0,50	630	M8 / M10	1,35
100	M8 / M10	0,20	280	M8 / M10	0,55	710	M8 / M10	1,52
112	M8 / M10	0,22	300	M8 / M10	0,57	800	M8 / M10	1,65
125	M8 / M10	0,24	315	M8 / M10	0,70	900	M8 / M10	1,84
140	M8 / M10	0,26	355	M8 / M10	0,79	1000	M8 / M10	2,02
150	M8 / M10	0,28	400	M8 / M10	0,88	1120	M8 / M10	2,33
160	M8 / M10	0,29	450	M8 / M10	0,93	1250	M8 / M10	2,52
180	M8 / M10	0,31	500	M8 / M10	1,08	-	-	-

Collier en acier Inox ou Galvanisé : nos standards

(Toutes données indicatives et non contractuelles - Variable selon source usine)

Pression
 Ventilation Evacuation
 Mesure Régulation
 Supportage Outillages
 Tuyaux souples
 Plaques Joints
 Transparents
 Caoutchouc Polyuréthane
 Caillebotis Résines SVR
 Cuvés Rételements
 Informations techniques

Gamme complète disponible en Inox 304 ou galvanisé !



CONSOLE RAIL MPC

Inox. REF. CONR2 / REF. CONR3 / REF. CONR4

Type de profilé		Longueur (ml)	
CONR2	34 x 20	175	420
		280	495
		380	595
CONR3	38 x 40	360	800
		520	1040
		600	-
CONR4	41 x 21	200	500
		300	-



Schéma dessus et profil platine

PLATINE U MPC

Inox ou galvanisé.

Verticale : REF. ACR4APX

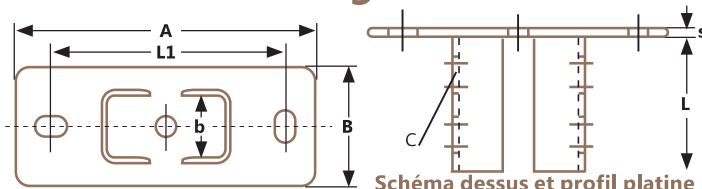
Type de profilé	Dimensions verticales (mm)						
	A	B	b	s	L	L1	C
27/18	114	50	30	5	70	73	11 x 19
28/30							
41/21	144	70	42	6	90	103	13 x 25



PLATINE U MPC

Inox ou galvanisé.

Transversale : REF. ACR4APY

Type de profilé	Dimensions transversales (mm)						
	A	B	b	s	L	L1	C
27/18	125	40	30	5	70	84	11 x 19
28/30							
41/21	136	50	42	6	90	95	13 x 25



ÉQUERRE RENFORCÉE 90°

Inox : REF. ACR4KON150 / Galva : REF. ACR4KON190

Matière	Hauteur (mm)	Longueur (mm)	Épaisseur (mm)
Inox	150	150	4
Galva	190	190	4

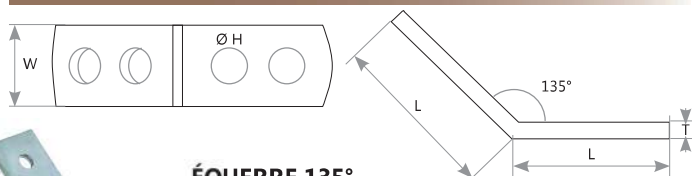

ÉQUERRE 135°

Inox : REF. FXIACR4EQ135A2

W (mm)	L (mm)	T(mm)	Ø H (mm)
40	90	6	13



RAIL D'INSTALLATION MPC

Inox ou galvanisé. Épaisseur : 2 mm.

REF. R441

Type de profilé		Longueur (ml)		
41 x 21	Inox	2	3	6
		2	3	6
41 x 41	Galva	2	3	6

Autres sur demande.

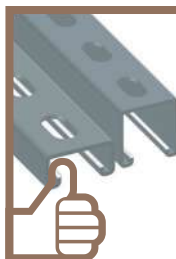

ÉCROU RAIL

Inox : REF. FXIACR4CS - Galva : REF. FXGACR4CS

Type de profilé	Filetage	Longueur (mm)
41 x 21	M8	19 x 35 x 8
41 x 21	M8	19 x 35 x 8
41 x 21	M10	19 x 35 x 10



Toutes données indicatives et non contractuelles - Variable selon source usine

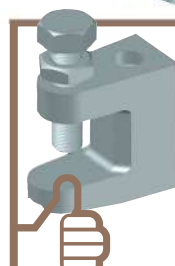

CRAMPON SERRE-JOINT

Inox ou galvanisé.

REF. FLTKSF (Agrément VDS)

Trou lisse (mm)	Tarudage (mm)	Trou lisse (mm)	Tarudage (mm)
9	M8	13	M12
11	M10	17	M16

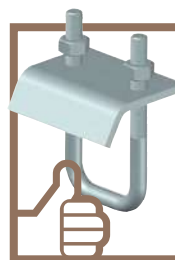

FERAGRIP

Inox : REF. ACR4ZTA601IA4

Galva : REF. ACR4ZTA601HDG

Type de profilé	Filetage
41 x 21	M10
41 x 41	M10



CAPUCHON Sécurité

REF. ACR421CAP - REF. ACR441CAP

Type de rail	
41 x 21	41 x 41

Autres types de rails sur demande.



CHEMIN DE CÂBLES FILAIRE avec éclissage automatique

Gestion de câblage conçu pour des câbles et des fils sur rail et sur courbes. Inox 304 ou galvanisé. Hauteur 54 mm x 3 mètres linéaires. REF. FXICABLO



Largeur (mm)					
50	100	150	200	300	500

CLAME (+Vis) pour fixation de chemin de câble de L.150 mm, sur rail

40 x 58 mm.
Vis : M6 x 15 (hors tout : longueur 23 mm)
REF. FXIC



ECLISSE pour chemin de câble

Pour assemblage de virages. Maintien en courbe. 40 x 58 mm. Vis : L. 20 mm.
REF. FXIE



Inox A2 : M8 à M10 uniquement - Inox A4 : nous consulter.

Quand les professionnels équipent les professionnels.
La qualité au service de votre expertise !

NOS FICHES TECHNIQUES SONT DISPONIBLES GRATUITEMENT EN TÉLÉCHARGEMENT ET SUR NOTRE SITE APIPLAST.FR

Grattoir à lame céramique
 Idéales pour ébavurer les plastiques. Très durs, très résistants et durables. Lissage des angles sans effort
 REF. CERACUT

SCIE CLOCHE
 Présentation en boîte individuelle ou en coffret. Tous diamètres disponibles sur demande.

ÉBAVUREUR GRATIFIX HSS
 Rapide avec lame interchangeable. Pour l'ébavurage d'arêtes des tubes et plaques de tous les plastiques commercialisés.

Référence	Désignation	Poids en gr.
GRAFIX	Ébavureur rapide	30
LAMEGRAFIX	Lame de rechange	-
PC75TC	ROCUT professionnel 75 TC	1600

Ne pas hésiter à nous contacter pour vos besoins spécifiques.

Personnalisation possible ! Ébavureur à lame pivotante
 Avec lame interchangeable.
 REF. MINI-SWIVEL

CLÉ A SANGLE
 Alliage d'aluminium léger. Sangle nylon interchangeable.

Réf. - Désignation	Ø de tube	Poids en gr.
CS3 - Clé à sangle 8" - L. 300 mm	90 mm	280
SCS2 - Sangle de rechange	-	20
CS8 - Clé à sangle 3" L. 300 mm	220 mm	290
SCS8 - Sangle de rechange	-	30



COUPE-TUBE automatique PL
 Télescopique à cliquer pour PE, PP, VPE, PB et PVDF et tubes d'évacuation insonorisant.

Référence	Désignation	Poids en gr.
CT067	Taille 1	710
MCT063	3 Molettes de rechange sous coque	10
CT125	Taille 2	1600
MCT125-3	3 Molettes de rechange sous coque	20
MCT125-2	2 Molettes de rechange sous coque	10
CT168	Taille 3	1770
MCT168-3	3 Molettes de rechange sous coque	20
MCT168-2	2 Molettes de rechange sous coque	10

Ne pas hésiter à nous contacter pour vos besoins spécifiques.



COUPE-TUBE plastique ROCUT
 Outil de précision robuste pour la coupe sans effort de tubes plastiques

Référence	Désignation	Poids en gr.
PC42TC	ROC UT professionnel 42 TC	490
PC50TC	ROCUT professionnel 50 TC	600
PC75TC	ROCUT professionnel 75 TC	1600

Ne pas hésiter à nous contacter pour vos besoins spécifiques.



ALÉSOIR INTÉRIEUR / EXTÉRIEUR
 Ébavurage rapide et aisé des tubes, alignement spécial des couteaux biseautés et trempés. 5 lames.

Référence	Désignation	Poids en gr.
A36	Alésoir int. / ext.	30

Ne pas hésiter à nous contacter pour vos besoins spécifiques.



CUTTER DE SÉCURITÉ
 Le protège-lame se ferme automatiquement après chaque coupe

REF. CUTTERSECU Cutter jaune 30 grammes

- Pression
- Ventilation Evacuation
- Mesure Régulation
- Supportage Outillages
- Tuyaux souples
- Plaques Joints
- Transparents
- Goutte-à-goutte Potiréhaème
- Caillonnis Résines SVR
- Cuves Rételements
- Informations techniques



CHALUMEAU A AIR CHAUD. Soufflerie intégrée

- Très compact et maniable
- Approvisionnement en air propre
- Réglage de température intégré

A **Modèle FORPLAST** : modèle industriel et standard idéal pour les services de maintenance et travaux ponctuels.

B **Modèle LEISTER** : conçu pour la soudure de plastique, offrant une grande précision, une durabilité et une polyvalence. Existe aussi en chalumeaux d'atelier



Buses et coffret en option, non fournis

Caractéristiques	A FORPLAST Quick-S	B LEISTER Triac-AT
Puissance (watt)	1600	1600
Tension d'alimentation	220/230 V 50/60 Hz	220/230 V 50/60 Hz
Besoin en air	Approvisionnement propre	Approvisionnement propre
Plages températures	20°C à 650°C	40°C à 600°C
Niveau sonore	<70db	67db
Poids	1,2 kg	1 kg
Longueur de câble	3 mètres	3 mètres
Température réglable	✓	✓
Débit d'air réglable	-	✓
Bouton de réglage verrouillable	-	✓
Affichage des températures	-	✓
Mode de refroidissement	-	✓
Prix	€€	€€€



A

B

ACCESSOIRES



A

Coffret FORPLAT Quick-S (vendu vide)
REF. 938S



B

Coffret LEISTER Triac-AT (vendu vide)
REF. TRIACAT

Par emboîtement



Buse d'adaptation D5
REF. 18400



Adaptateur M10
pour 1600 W - REF. 19504
Adaptateur M14
pour 1600 W - REF. 19503



Buse large à emboîter
L. 20 : REF. 18397
L. 40 : REF. 18398
Largeur 70 : REF. 18402
Largeur 75 : REF. 18403



Roulette de pression
Largeur 40 et 80 mm
REF. RP40 - REF. RP80



Buse de pointage à emboîter
REF. 33B



Buse de pointage
REF. 10187



Résistance
REF. RÉSISTANCE-FORPLAST
REF. RÉSISTANCE-LEISTER



Serpette
REF. 10593

D4 : REF. 314B



Buse ronde à emboîter
D3 : REF. 313B - D4 : REF. 314B
D5 : REF. 315B



Buse ronde
D3 : REF. 10175 - D4 : REF. 10176
D5 : REF. 10177



Brosse de nettoyage
REF. 16805



Grattoir triangulaire
REF. 22315



Buse triangulaire à emboîter
5 x 3 x 3 : REF. 325B
7 x 5 x 5 : REF. 327B



Buse triangulaire
5 x 3 x 3 : REF. 11002
6 x 4 x 4 : REF. 11003
7 x 5 x 5 : REF. 11005



Tranchet - REF. 270



Grattoir - REF. 15.259



Brosse de nettoyage
REF. 16805



INITIATION Soudure et Outillage
En nos ateliers

Toutes données indicatives et non contractuelles - Variable selon source usine

APPAREIL À SOUDER

- Conception réduite et innovante avec son support main libre intégré
- Revêtement anti adhésif PTFE longue durée sur les douilles.

A Modèle ROTHENBERGER : conçu pour résister à l'usure professionnelle. Équipé de dispositifs de sécurité avancés

B Modèle +GF+ : construit pour résister à l'utilisation intensive, offrant performance, fiabilité et qualité. Ergonomique : optimise l'efficacité du travail



Caractéristiques	A Rothenberger	B +GF+
Types de matériaux utilisables	PE, PP, PVDF	PE, PP, PVDF
Puissance (watt)	800	600
Tension visual marche/arrêt	✓	✓
Contrôle électronique de T en °C	✓	✓
Diamètres des douilles incluses dans le coffret (mm)	20 - 25 - 32 40 - 50 - 63	16 - 20 - 25 - 32 40 - 50 - 63
Douilles téflon	✓	✓
Vis et clé pour douilles incluses	✓	✓
Support libre ou d'établi inclus dans le coffret	✓	✓
Matière coffret de rangement	Plastique	Acier
Prix	€€	€€€

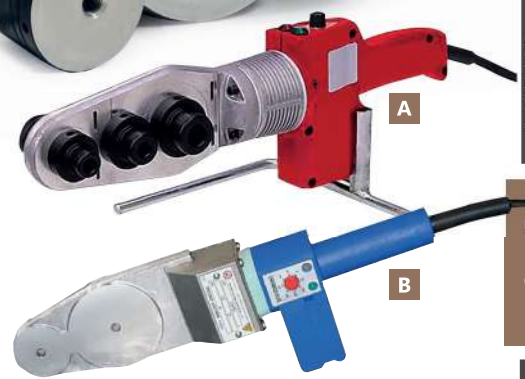

ACCESSOIRES



A Coffret ROTHENBERGER
REF. P63E



B Coffret +GF+
REF. P63EF



Douilles mâles et femelles
Du Ø 16 mm au 63 mm.
À partir du Ø 75 mm, jusqu'au Ø 125 mm, douilles sur miroir percé.



Vis et clé
inclus dans les coffret ci-contre

Un coffret complet est composé de :
1 appareil de soudure + 6 ou 7 douilles (selon référence) + 1 coffret de rangement + vis et clé

Éléments chauffants pour soudures de manchons de tubes PE, PP, PVDF et raccords Ø 16 - 125 mm.

- Interrupteur marche/arrêt avec contrôle réseau
- Protection des réglages température contre les anomalies
- Réglage et surveillance température suivant DVS.

Disque de chauffe : 2 faces recouvertes d'une couche anti adhésive spéciale (PTFE), principalement employés pour la soudure de tubes plastiques de faible épaisseur.

Référence	Désignation	Ø (mm)	Poids en kg
C M120E	Miroir chauffant électronique D 120	120/45°	1,80
D M200E	Miroir chauffant électronique D 200	200	3,25
E M300E	Miroir chauffant électronique D 300	300	5,35
PINCE	Pince porte élément pour table (position verticale)	-	0,67
CP125	Coffret de transport pour élément. Chauffant D 125	-	4,70
CM200	Coffret de transport pour élément. Chauffant D 200	-	2,80
CM300	Coffret de transport pour élément. Chauffant D 300	-	5,90

Pour la remise en état de vos outillages : tissus de verre adhésif PTFE pour recouvrement des miroirs et règles chauffantes.



Miroir percé, en option

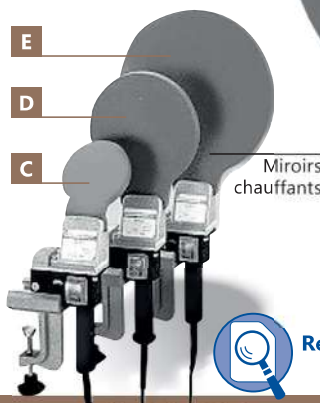

E

D

C

Miroirs chauffants



Retrouvez les températures de chauffe, page 223 de ce catalogue

Toutes données indicatives et non contractuelles - Variable selon source usine





Maniabilité !

DOHLE

EXTRUDEUSE DOHLE Micro

Solution de soudage efficace et de haute qualité pour le plastique. Maniable et facile à utiliser. Conception compacte et légère, combinée à la précision de leur contrôle de température. REF. EXTRUDM



Pour le PVC et le PVDF !

MUNSCH

EXTRUDEUSE MUNSCH Mini

Solution de soudage par extrusion portable, efficace et de haute qualité. Suffisamment compacte et légère pour être utilisée dans des environnements exigeants et sur de longues périodes sans inconfort. REF. EXTRUMM



Gros débit d'extrusion !

LEISTER

EXTRUDEUSE FUSION 3C

Légère et facile à manipuler. Elle permet un ajustement fin de la T° et du débit d'extrusion. Moteur puissant pour un débit d'extrusion élevé. Des commandes intuitives et un accès facile pour le changement de fil et la maintenance. REF. EXTRUFF3C

Caractéristiques	A DOHLE Micro	B MUNSCH Mini	C FUSION 3C
Puissance (watt)	1300	2300	3000 - 3200
Tension d'alimentation	230 V 50/60 Hz	110 V - 220 V	220 V - 230 V 50/60 Hz
Extrusion en kg / h	0,5	0,7	2 à 3,6 (Ø 3 à 5 mm)
Poids	2,3 kg	3,4 kg	6,9 kg
Types de matériaux utilisables	PE - PP - PVDF - PVC	PE - PP - PVDF - PVC - PVC-C	PE - PP - PVDF
Réglable séparé de l'air et de la température de fusion	✓	✓	✓
Apport d'air intégré	-	✓	✓
Dimensions(mm)	410 x 75 x 100	Longueur de 450 mm	588 x 98 x 225
Diamètre baguette admissible	3 mm	3 mm	3, 4 et 5 mm

Autres modèles sur demande. Nous consulter.



PATINS EXTRUDEUSES

Ce sont des pièces attachées à l'extrémité de l'extrudeuse. Ils sont conçus pour guider le matériau plastique fondu sortant de l'extrudeuse vers les zones à joindre, facilitant ainsi un soudage précis et efficace. Leur principal rôle est de diriger le plastique fondu de manière contrôlée vers le point de soudure. Ils aident à former le cordon de soudure dans la forme et la dimension souhaitées, garantissant une jointure homogène et résistante. REF. PATINEXTRUDEUSE Nous consulter selon forme et marque de votre extrudeuse.

Large gamme de machines de soudage bout à bout !



Ø 20 à 630 mm sur demande
Location : nous consulter.

INITIATION
Soudure et
Outillage
En nos ateliers



(Toutes données indicatives et non contractuelles - Variable selon source usine)

POUR VOS ASSEMBLAGES EN ÉLECTROSOUDABLE

Voir pages 25 à 33 de ce catalogue pour le PE, pages 36 à 42 pour le PP et pages 46 à 48 pour le PVDF



DÉCAPANT PE (polyéthylène)

Le décapant pour PE utilisé dans le cadre de la préparation de surfaces en polyéthylène avant le soudage. Le polyéthylène étant un matériau non polaire avec une surface relativement lisse et résistante aux produits chimiques, il peut être difficile d'obtenir une bonne adhésion sans un traitement de surface approprié. L'objectif principal d'un décapant pour PE est de nettoyer la surface et d'améliorer sa rugosité ou sa chimie de surface pour augmenter l'adhésion du matériau lors du soudage.

REF. CAMISOL - En bidon de 1 litre.



MARQUEUR ARGENT PE

Pour des marquages facilement visibles. Résiste aux intempéries, à l'eau, et aux UV. Utilisés pour marquer des coupes précises, des angles, ou pour identifier des conduites lors de l'installation ou de la maintenance.

REF. MARQUEUR



GRATTOIR MANUEL POUR TUBE PE

Outil essentiel dans le processus de préparation des tuyaux en PE avant la soudure, en particulier la soudure par électrofusion.

REF. SK63

FRIAMAT BLUE ECO Automate de soudage avec connectivité bluetooth

- Soudure du diamètre 20 au diamètre 9000 mm.
- Câble de soudure avec connecteurs 4 mm. L. 4 m.
- Robustesse accrue.
- Alimentation 220 VAC 50 Hz - 6 kVA.
- Lecture des code-barres type 2/5 entrelacé et type 128.
- Boîtier IP 54 avec protection électrique Classe I.
- Câble d'alimentation longueur 5 m. Enrouleur intégré.
- Trappe pour accessoires (notice, connectique, clef USB...).
- Menus disponibles en 23 langues.
- Dimensions 26 x 50 x 34 cm. Poids 18 kg.
- Plage de température de fonctionnement -20°C / +50°C.
- Saisie automatique par scanner filaire ou crayon optique.
- Caisse de transport en aluminium.
- Mise en mémoire de 20000 soudures.
- Connectivité Bluetooth 4.0.

Outillages et machines à souder disponibles à la vente et en location, machines électrosoudables et machines à polyfuser bout à bout jusqu'au diamètre 630 mm.



Raccords spécifiques PE, PP et PVDF Électrosoudables, page 89



Bluetooth!

En cours de certification QUALIOP1

Prestation de formation

Une marque, une certification
Une démarche, un gage de qualité.
Une marque pour se démarquer
Une réglementation



DÉTECTION SOUDURE

TESTEUR DE FUITE A ÉTINCELLES HAUTE FRÉQUENCE

Les testeurs de fuites sont utilisés pour détecter et localiser des défauts, des trous ou des fuites dans une grande variété de matériaux en générant une étincelle à haute tension. Ces défauts deviennent évidents lorsque la décharge électrique du testeur d'étincelles saute à travers le défaut vers une surface ou une électrode mise à la terre. Les testeurs d'étincelles à haute fréquence sont particulièrement utiles pour tester des produits comme les câbles, les fils et les revêtements, où une sensibilité de test plus élevée est requise. Le dispositif léger et ergonomique est approprié pour des épaisseurs de 3 mm à 30 mm.

- Pour cuves acier revêtues PVC semiflex
- Pour cuves et bacs conçus avec thermo-bande

REF. TESTEURHF



DÉTECTION SOUDURE

RUBAN DE DÉTECTION Thermo bandé pour testeur haute fréquence

Existe en différentes largeurs (rouleaux de 55 ml) Disponibles sur demande.
REF. 425 + largeur rouleau



(Toutes données indicatives et non contractuelles - Variable selon source usine)

Pression

Ventilation
Évacuation

Mesure
Régulation

Supportage
Outillages

Tuyaux souples

Plaque
Joncs

Transparents

Gaïthons
Polyuréthane

Gaïthons
Résines SVR

Cuves
Rétentions

Informations
Techniques

AVANTAGES PRODUIT

- **Résistance Chimique**
- **Matériau relativement léger, ce qui facilite le transport et l'installation des tuyaux.**
- **Coût : un bon rapport qualité-prix pour une large gamme d'applications.**
- **Excellente flexibilité, propriétés d'absorption des chocs et des vibrations.**
- **Transport de produits chimiques, d'air comprimé, d'eau et d'autres fluides dans des installations industrielles.**
- **Choix du type de tuyau souple dépend de l'application spécifique en termes de résistance chimique, de température, de flexibilité et de coût.**

Notre *plus* : vente à la coupe !*

*Selon diamètre



Tuyaux d'arrosage, sur demande.

Exemples :

- 1 - Super AFX
- 2 - Flat 15 rouge



GUIDE DE CHOIX TUYAUX SOUPLES 1/2

	Écoulement		Gaine aspiration		
Modèle	1 Cristal	6 Silicone	6 PLNI	2 ALFASPIR N	4 ALFVAC PU L
Couleur	Transparent Incolore	Translucide	Bleu/Gris	Bleu	Translucide Incolore
Version ATEX existante	Non	Non	Oui. REF. PASM1 (couleur noire)	Non	OUI. REF. PLPS-ALX (translucide incolore)
Matériau principal et visuels	PVC	Silicone	PVC	PVC	Polyuréthane
Application	- Alimentation - Laboratoires - Usage industriel (divers)	- Laboratoires - Pharmacies - Médecine (à faible pression)	Ventilation industrielles qui nécessite un classement au feu (M1), pour poussières matériaux légers, fumées, vapeurs...	Aération de locaux, atelier, ventilation de machines, extraction de fumées...	Transport particules abrasives (copeaux, sciures, graines...)
Avantage principal	Prix + transparence + souple	Très adapté pour les pompes péristaltiques, car très souple	Classement M1 + gaine très légère, souple, maniable et très compressible + résistances aux vapeurs chimiques + rayon de courbure = 1 x seulement le diamètre sur version standard	Prix + intérieur lisse	Souple + résistant + mise à la terre possible
Inconvénient	Non autorisé : tenue pression et produit gras	Pas de tenue pression	Prix Faible renforcement extérieur	Large gamme de diamètres	Prix
Diamètres disponibles (mm)	Ø mini 2 Ø maxi 60	Ø mini 4 Ø maxi 24	PLNI : Ø mini 20 / Ø maxi 500 PASM1 : Ø mini 30 / Ø maxi 450	Ø mini 20 / Ø maxi 200	Ø mini 30 / Ø maxi 500
Niveau de prix	€	€€€	€€ Version ATEX : €€€	€€	€€€ Version ATEX : €€€€
Alimentaire	Oui	Oui	Non	Non	Oui
Bar (PS à 23°C) Tenue en pression (mini/maxi selon Ø retenu)	Non conseillé	Non conseillé	0,05 à 1,70 (Version ATEX : 40 à 80)	Non conseillé	Non conseillé
Vide (m/H2O) Tenue en dépression (mini/maxi selon Ø retenu)	Non conseillé	Non conseillé	0,15 à 4 (Version ATEX : 0,09 à 2,3)	2,5 à 5	0,5 à 4
Tenue en température (°C)	-15 / +60	-60 / +250	-5 / +70 (Version ATEX : -40 / +80)	-10 / +60	-30 / +80
Résistance à l'usure intérieure	★★★★☆	★★★★☆	★★★★☆	★★★★☆	★★★★★
Renforcement extérieur	★☆☆☆☆	★☆☆☆☆	★★★★☆ Atex : ★★★★★	★★★★★	★★★★★ Atex : ★★★★★
Souplesse	★★★★★	★★★★★	★★★★★ Atex : ★★★★★	★★★★☆	★★★★☆

Toutes données indicatives et non contractuelles - Variable selon source usine

€ : 5 = cher / 1 = abordable

PERSONNALISATION DE VOTRE TUYAU

- **Marquage** : coordonnées, logo, etc... **GRATUIT***
- **Longueur** : longueur droite, couronne, touret
- **Diamètre**
- **Couleur** : en fonction de nos disponibilités, prix majoré selon le coloris
- 1** Jusqu'au Ø 15 : 1000 m - Au dessus du Ø 15 : 500 m
- 2** Jusqu'au Ø 75 : 100 m - Au dessus du Ø 75 : 50 m
- 3** Jusqu'au Ø 12 : 1000 m - Au dessus du Ø 12 : 500 m
- 4** Jusqu'au Ø 250 : 100 m - Au dessus du Ø 250 : 30 m
- 5** Jusqu'au Ø 76 : 300 m, Ø 80 et 90 : 240 m. Au-dessus du Ø 110 : 100 m
- 6** Pas de possibilité

Les tuyaux personnalisés ne sont ni repris ni échangés.

*La personnalisation est gratuite selon nos standard de production.

Ne pas brider : les tuyaux spiralés s'allongent sous l'effet de la pression

NOUVEAU



NOS FICHES TECHNIQUES SONT DISPONIBLES GRATUITEMENT EN TÉLÉCHARGEMENT ET SUR NOTRE SITE APIPLAST.FR

- Pression
- Ventilation Evacuation
- Mesure Régulation
- Supportage Outillages
- Tuyaux souples
- Plaques Joints
- Transparents
- Gaoncheouc Polyuréthane
- Caillabois Résines SVR
- Cuves Rétections
- Informations techniques

GUIDE DE CHOIX TUYAUX SOUPLES 2/2

Pression		Pression / dépression		
3 FILCLAIR	3 Aquastar	4 OPAL	4 AMAZONE Extra Souple	5 ALFACIER
Transparent incolore (Coloré sur demande)	Bleu plastifié (Avec spirale de renfort)	Transparent incolore (Avec spirale de renfort)	Gris/Bleu	Translucide incolore. Tressé
Non	Non	Non	Non	Non
PVC	PVC	PVC	PVC	PVC
Très polyvalent. Passage produits alimentaires. Alimentation machines et outillages à air comprimé. Passage produits chimiques légers. Refoulement d'eau	Aspiration et refoulement dans l'équipement des piscines SPA - balnéo... Alimentation/filtration des piscines. A coller. Calibrage extérieur pour collage PVC-U	Passage de produits alimentaires	Aspiration et refoulement d'eaux usées	Passage de produits alimentaires. Aspiration et refoulement basse pression (pompage vidange, travaux publics, agriculture, etc.)
Prix + souplesse + polyvalence	Prix Spirale en PVC anti choc. Tronçonnable, enterrable	Alimentaire Maniabilité même à basses températures	Gamme de diamètres Maniabilité même à basses températures. Intérieur lisse.	Transparent Lesté naturellement Tenue pression et dépression
Fortement déconseillé pour hydrocarbures (cf. FUELFLEX) ni transport de produits gras (huiles végétales)	Déconseillé pour les liaisons supprimeur-prise de balai - nage à contre courant	Pas de produit gras autorisé (huiles végétales)	Non alimentaire	Prix
Ø mini 4 / Ø maxi 50	Ø mini 20 / Ø maxi 63	Ø mini 20 / Ø maxi 120	Ø mini 20 / Ø maxi 203	Ø mini 10 / Ø maxi 110
€€€	€€€	€€	€€€	€€€€€
Oui	Oui	Oui	Non	Oui
8 à 20	6	2 à 4	1 à 6	2 à 5
Non conseillé	6 à 8	6 à 7	8 à 9	9
-15 / +60	-10 / +60	-10 / +60	-20 / +60	-10 / +60
★★★★☆	★★★★☆	★★★★☆	★★★★☆	★★★★☆
★★★☆☆	★★★★★	★★★★★	★★★★★	★★★★☆
★★★★★	★★★★★	★★★★★	★★★★★	★★★☆☆

(Toutes données indicatives et non contractuelles - Variable selon source usine)

€ : 5 = cher / 1 = abordable

Retrouvez nos colliers de serrage, page 138 de ce catalogue

Guide de choix RACCORDS

Appellation	Raccord rapide Type "SERTO"	Raccord pompier Type "GUILLEMIN"	Raccord express "TÊTE DE CHAT" et "MODY"	Raccord alimentaire "SMS" et "MACON"	Raccord Camlock "CAME"	Raccord fileté "CRANTO"
Visuels raccords	Page 131 	Pages 132-133 	Page 134 	Page 135 	Pages 136-137 	Page 130
CRISTAL	✓	✓	✓	✓	✓	✓
PNLI	Non applicable : directement en sortie réseau mâle					
ALFASPIR N		✓			✓	
ALFAVAC PU L		✓			✓	✓
FILCLAIR		✓	✓		✓	✓
OPAL		✓		✓	✓	✓
AMAZONE		✓		✓	✓	✓
ALFACIER		✓		✓	✓	
ALFARIL	✓					
ALFAPUR	✓					
ALFALENE	✓					
ALFAFLON	✓					
ALFALEF	✓					

Guide de choix COLLIERS

Appellation	BANDE PLEINE	TOURILLON	DUOFIL	COLLIER AU MÈTRE	OREILLE et outil pince	COLLIER à griffes
Visuels colliers	Page 139 	Pour application pression Page 140 	Pour application ventilation Page 140 	Page 140 	Nous consulter 	Page 139
CRISTAL	✓	✓	✓	✓	✓	
PNLI	✓		✓	✓		
ALFASPIR N	✓		✓	✓		
ALFAVAC PU L	✓		✓	✓		
FILCLAIR	✓	✓	✓	✓	✓	
OPAL		✓				
AQUASTAR	Non concerné	Non concerné	Non concerné	Non concerné	Non concerné	Non concerné
AMAZONE		✓				
ALFACIER		✓				
ALFARIL	Non applicable	Non applicable	Non applicable	Non applicable		
ALFAPUR	Non applicable	Non applicable	Non applicable	Non applicable		
ALFALENE	Non applicable	Non applicable	Non applicable	Non applicable		
ALFAFLON	Non applicable	Non applicable	Non applicable	Non applicable		
ALFALEF	Non applicable	Non applicable	Non applicable	Non applicable		
SILICONE	✓	✓	✓	✓		
RACCORD EXPRESS						✓

Non concerné : se colle directement sur le PVC

Toutes données indicatives et non contractuelles - Variable selon source usine)



TUYAUX PVC SOUPLES **CRISTAL** SANS PHTALATE / ÉCOULEMENT

Tuyau souple mono couche PVC. Qualité alimentaire sans phtalate.

Utilisation : produits alimentaires, laboratoires médicaux. Usages industriels divers.
Attention : formellement interdit pour le transport de produits gras (huiles végétales).



Ø int. x ext. (mm)	Couronne (ml)	Ø int. x ext. (mm)	Couronne (ml)	Ø int. x ext. (mm)	Couronne (ml)	Ø int. x ext. (mm)	Couronne (ml)	Ø int. x ext. (mm)	Couronne (ml)	Ø int. x ext. (mm)	Couronne (ml)	Ø int. x ext. (mm)	Couronne (ml)
2 x 4	50 / 100	6 x 8	25 / 50 / 100	8 x 12	25 / 50	15 x 19	25 / 50	19 x 24	25 / 50	25 x 31	25 / 50	32 x 40	25
3 x 5	50 / 100	6 x 9	25 / 50	9 x 12	25 / 50	15 x 20	25 / 50	19 x 26	25 / 50	25 x 32	25 / 50	40 x 48	25
3 x 6	50 / 100	6 x 10	25 / 50	10 x 13	25 / 50	16 x 20	25 / 50	20 x 24	25 / 50	25 x 33	25 / 50	50 x 60	25
4 x 6	50 / 100	7 x 10	25 / 50	10 x 14	25 / 50	16 x 22	25 / 50	20 x 25	25 / 50	27 x 33	25	60 x 60	25
4 x 7	25 / 50 / 100	8 x 10	25 / 50	12 x 16	25 / 50	18 x 22	25 / 50	20 x 26	25 / 50	30 x 38	25 / 50	60 x 70	25
5 x 8	25 / 50 / 100	8 x 11	25 / 50	14 x 18	25 / 50	18 x 23	25 / 50	22 x 28	25 / 50	30 x 38	25 / 50	-	-



TUYAUX SOUPLES **SILICONE** / ÉCOULEMENT

Silicone pur, translucide, non toxique, biologiquement neutre, à hautes caractéristiques selon les directives de la CEE - Résistant aux UV et Ozone

Utilisation : Produits chimiques et abrasifs



Ø intérieur x extérieur (mm) - Longueur : 25 m.

-	3 x 5	4 x 6	4 x 8	5 x 10	6 x 10	7 x 10	8 x 11	8 x 14	10 x 16	15 x 21
2 x 4	3 x 6	4 x 7	5 x 8	6 x 9	6 x 12	7 x 13	8 x 12	10 x 14	12 x 17	18 x 24



GAINÉ **PLNI** / VENTILATION

Gaine souple en PVC M1 avec spire acier cuivré.



Atex en option



Ø intérieur (mm)	Pression admissible (bar)	Dépression admissible (mm/CE)	Vide (m/H2O)	Longueur (ml)	Ø intérieur (mm)	Pression admissible (bar)	Dépression admissible (mm/CE)	Vide (m/H2O)	Longueur (ml)	Ø intérieur (mm)	Pression admissible (bar)	Dépression admissible (mm/CE)	Vide (m/H2O)	Longueur (ml)
20	1,7	4000	1333,33	10	100	0,8	1800	600,00	10	205	0,3	500	166,67	10
30	1,6	3500	1166,67	10	110	0,8	1500	500,00	10	225	0,3	500	166,67	10
40	1,5	3000	1000,00	10	120	0,7	1500	500,00	10	250	0,2	400	133,33	10
50	1,3	2000	666,67	10	125	0,60	1200	400,00	10	300	0,1	300	100,00	10
60	1,2	2500	833,33	10	130	0,6	1000	333,33	10	315	0,09	270	90,00	10
65	1,15	2500	833,33	10	140	0,5	1000	333,33	10	350	0,08	270	90,00	10
70	1,15	2500	833,33	10	150	0,5	800	266,67	10	355	0,08	240	80,00	10
75	1,00	2000	666,67	10	160	0,4	800	266,67	10	400	0,08	200	66,67	10
80	1	2000	666,67	10	170	0,35	700	233,33	10	450	0,08	180	60,00	10
90	1	1800	600,00	10	180	0,35	700	233,33	10	500	0,05	150	50,00	10



GAINÉ **ALFAVAC PU L** / VENTILATION

Gaine flexible en Polyuréthane (PU) renforcée d'une spire en acier haute résistance avec revêtement blanc.

Utilisation : Aspiration produits abrasifs : copeaux, poussières, feuilles, gazon, etc. Projection produits isolants.



Atex en option



Ø intérieur (mm)	Vide (m/H2O)	longueur (ml)	Ø intérieur (mm)	Vide (m/H2O)	longueur (ml)	Ø intérieur (mm)	Vide (m/H2O)	longueur (ml)	Ø intérieur (mm)	Vide (m/H2O)	longueur (ml)	Ø intérieur (mm)	Vide (m/H2O)	longueur (ml)
20	4	10	50*	4	10	80*	2	10	130	1	10	250	1	10
25	4	10	55	3	10	90	2	10	140	1	10	300	1	10
30	4	10	60*	3	10	100*	2	10	150*	1	10	350	1	10
35	4	10	65	3	10	110	2	10	160*	1	10	400	0,8	2 x 5
40*	4	10	70	3	10	120*	2	10	180	1	10	450	0,8	2 x 5
45	4	10	75	3	10	125	2	10	200*	1	10	500	0 x 5	2 x 5



GAINÉ **PVC ALFASPIR N** / VENTILATION

Flexible, souple, renforcée d'une spirale PVC rigide anti chocs.

Utilisation : Aération. Ventilation. Dépoussiérage non abrasif. Écoulement de liquide sans pression.



Ø intérieur (mm)	Vide (m/H2O)	longueur (ml)	Ø intérieur (mm)	Vide (m/H2O)	longueur (ml)	Ø intérieur (mm)	Vide (m/H2O)	longueur (ml)	Ø intérieur (mm)	Vide (m/H2O)	longueur (ml)	Ø intérieur (mm)	Vide (m/H2O)	longueur (ml)
20	5	25	45	4	25	76	4	25	120	4	25	180	3	10
25	5	25	50,8	4	25	80	4	25	127	4	25	203	2,5	10
30	5	25	60	4	25	90	4	25	140	3,5	25	-	-	-
32	4,5	25	63	4	25	102	4	25	152	3,5	25	-	-	-
40	4,5	25	70	4	25	110	4	25	160	3,5	25	-	-	-

Note : version ATEX disponible, sur demande REF. PLPS ALX. *Sur demande version Polyuréthane PU Antistatique

Toutes données indicatives et non contractuelles - Variable selon source usine

Pression

Ventilation
Évacuation

Mesure
Régulation

Supportage
Outillages

Tuyaux souples

Plaques
Joncs

Transparents

Goutte-à-goutte
Polyuréthane

Caillonnis
Résines SVR

Cuves
Rétentions

Informations
Techniques

Personnalisable !

TUYAUX PVC SOUPLES FILCLAIR SANS PHTALATE / PRESSION

Tuyau souple polyvalent renforcé par tresse textile de haute ténacité.

Utilisation : Passage de produits ou liquides alimentaires. Alimentation de machines et outillages à air comprimé. Passage de gaz industriels, produits chimiques légers et refoulement d'eau. Formellement interdit pour le transport de produits gras (huiles végétales) et déconseillé pour hydrocarbures et dérivés.



*Existe couleur rouge et bleu, sur demande



Ø intérieur x Ø extérieur (mm)	PS à 23°C (bar)	longueur (ml)	Ø intérieur x Ø extérieur (mm)	PS à 23°C (bar)	longueur (ml)	Ø intérieur x Ø extérieur (mm)	PS à 23°C (bar)	longueur (ml)
4 x 8	18	25 / 50	12 x 18*	12	25 / 50	25 x 33	10	25 / 50
4 x 10	20	25 / 50	12 x 19*	20	25 / 50	25 x 34*	15	25 / 50
6 x 12	20	25 / 50	13 x 20*	20	25 / 50	30 x 40	12	25 / 50
6,3 x 11	18	25 / 50	15 x 21	10	25 / 50	32 x 42	12	25 / 50
7 x 13	20	25 / 50	15 x 23*	20	25 / 50	38 x 48	10	25 / 50
8 x 13	15	25 / 50	16 x 22	10	25 / 50	40 x 50	8	25
8 x 14*	20	25 / 50	16 x 24*	20	25 / 50	40 x 52	10	25 / 50
9 x 15	20	25 / 50	19 x 23	10	25 / 50	50 x 60	8	25
10 x 15*	15	25 / 50	19 x 27*	20	25 / 50	50 x 64	8	25
10 x 16*	20	25 / 50	20 x 28*	20	25 / 50	-	-	-

Personnalisable : marquage gratuit selon conditions, voir page 125 de ce catalogue. Vendu aussi en bobine de 30 à 120 ml.



TUYAUX AQUASTAR SANS PHTALATE / PRESSION

PVC plastifié dureté 72 ShA renforcé d'une spirale PVC rigide anti choc. Mâle à coller.

Tolérance : -0,1 / +0,3 mm. PS à 23°C bar

Utilisation : Aspiration et refoulement d'eau dans l'équipement des piscines - SPA - Balnéo...



Raccord par collage

Diamètre extérieur (mm)	Épaisseur paroi (mm)	Poids (g/m)	Diamètre courbure (mm)	Longueur (m)		Diamètre extérieur (mm)	Épaisseur paroi (mm)	Poids (g/m)	Diamètre courbure (mm)	Longueur (m)	
				25	50					25	50
20	2,5	170	140	✓	✓	40	4	520	200	✓	-
25	3	250	160	✓	-	50	4	750	200	✓	✓
32	3,5	420	200	✓	✓	63	4	960	250	✓	✓



TUYAUX OPAL SANS PHTALATE / PRESSION

Tuyau en PVC plastifié renforcé d'une spirale PVC rigide anti choc.

Utilisation : Aspiration et refoulement de liquides alimentaires. Formellement interdit pour le transport de produits gras (huiles végétales).



Ø intérieur (mm)	PS à 23°C (bar)	Vide (m/H2O)	longueur (ml)	Ø intérieur (mm)	PS à 23°C (bar)	Vide (m/H2O)	longueur (ml)	Ø intérieur (mm)	PS à 23°C (bar)	Vide (m/H2O)	longueur (ml)
20	4	7	25 / 50	45	4	7	25 / 50	80	3	7	25
25*	4	7	25 / 50	50,8*	4	7	25 / 50	90	2	7	25
30*	4	7	25 / 50	55*	4	7	25 / 50	102	2	7	25
32*	4	7	25 / 50	60*	4	7	25 / 50	110	2	6	25
35*	4	7	25 / 50	63	4	7	25 / 50	120	2	6	25
38*	4	7	25 / 50	70	3	7	25	-	-	-	-
40*	4	7	25 / 50	76	3	7	25	-	-	-	-

* Sur demande version extra souple



TUYAUX AMAZONEXTRA SOUPLE / PRESSION

Tuyau en PVC plastifié extra souple renforcé d'une spirale PVC rigide anti choc.

Utilisation : Aspiration et refoulement d'eaux usées. Produits pulvérulents et de faibles granulométrie. Particulièrement adapté pour l'emploi de véhicule de vidange. Tonnes à lisier.



Ø intérieur (mm)	PS à 23°C (bar)	Vide (m/H2O)	longueur (ml)	Ø intérieur (mm)	PS à 23°C (bar)	Vide (m/H2O)	longueur (ml)
20	6	9	25 / 50	90	4	9	25 / 50
25	6	9	25 / 50	102	3	8	25 / 50
40	6	9	25 / 50	110	3	8	25
50	5	9	25 / 50	120	3	8	25
55	5	9	25 / 50	127	3	8	25
60	5	9	25 / 50	152	2	8	25
63	4	9	25 / 50	203	1	8	10
76	4	9	25 / 50	254	1	8	3 / 4
80	4	9	25 / 50	-	-	-	-

(Toutes données indicatives et non contractuelles - Variable selon source usine)



TUYAUX ALFACIER SANS PHTALATE / PRESSION

Tuyau en PVC plastifié renforcé d'une spirale en acier avec fil en acier galvanisé.

Utilisation : Aspiration et refoulement basses pressions en discontinu, pour travaux publics, agriculture, tonnes à lisier, pompage, vidange, rabattage de nappe, etc.
Formellement interdit pour le transport de produit gras (huiles végétales).



Ø intérieur (mm)	PS à 23°C (bar)	Vide (m/H2O)	longueur (ml)	Ø intérieur (mm)	PS à 23°C (bar)	Vide (m/H2O)	longueur (ml)	Ø intérieur (mm)	PS à 23°C (bar)	Vide (m/H2O)	longueur (ml)	Ø intérieur (mm)	PS à 23°C (bar)	Vide (m/H2O)	longueur (ml)
10	5	9	30 / 60	22	4	9	30 / 60	45	3	9	30	90	2	9	20
12	5	9	30 / 60	25	4	9	30 / 60	51	3	9	30	102	2	9	20
14	5	9	30 / 60	30	4	9	30 / 60	60	3	9	30	105	2	9	20
16	5	9	30 / 60	32	4	9	30 / 60	63	3	9	30	110	2	9	20
18	4	9	30 / 60	35	3	9	30 / 60	70	3	9	30	-	-	-	-
19	4	9	30 / 60	38	3	9	30	76	2	9	30	-	-	-	-
20	4	9	30 / 60	40	3	9	30	80	2	9	20	-	-	-	-



ALFARIL naturel

Tuyau calibré en polyamide 12 - Stabilisé température et lumière.
Température d'utilisation : + 100° C en continu. Résistance au chocs jusqu'à - 40° C.
Bonne tenue sous vide - Dureté de 61 ± 3° ShA - Léger (densité 1,01) - Imperméable
Imputrescible. Excellente mémoire élastique et bonne résistance à l'abrasion.
Faible coefficient de frottement et de perte de charge.
Conforme à la norme NF E49-100, conforme à la norme UL 94 (Tenue au feu).
Coloris : Naturel translucide (Noir - rouge - bleu - vert - jaune sur demande)

Ø ext. x Ø int. (mm)	PS (bar)	Couronne (ml)	Ø ext. x Ø int. (mm)	PS (bar)	Couronne (ml)	Ø ext. x Ø int. (mm)	PS (bar)	Couronne (ml)
4 x 2	38	25 - 100	8 x 6	13	25 - 100	14 x 11	16	25
4 x 2,7	22	25 - 100	10 x 8	17	25 - 100	14 x 12	9	25
6 x 4	23	25 - 100	12 x 10	10	25 - 100	16 x 13	12	25

Utilisation : En logique pneumatique - pour le transport de gaz - fluides hydrauliques, chimiques et lubrifiants.

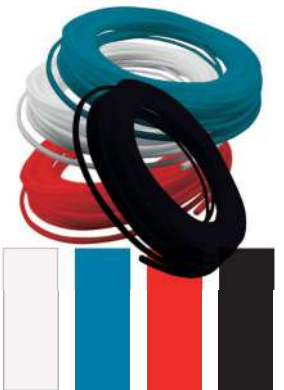

ALFAPUR naturel, bleu, rouge et noir

Tuyau calibré en polyuréthane shore 98.
Température d'utilisation : - 20° C à + 70° C.
Très bonne résistance à l'abrasion et aux chocs. Très faible rayon de courbure
Faible coefficient de frottement et de perte de charge.
Bonne résistance aux agents chimiques : hydrocarbures, huiles, solvants. Non alimentaire
Conforme à la norme NF E49-101, conforme à la norme UL 94 (Tenue au feu)

Ø ext. x Ø int. (mm)	PS (bar)	Couronne (ml)	Ø ext. x Ø int. (mm)	PS (bar)	Couronne (ml)	Ø ext. x Ø int. (mm)	PS (bar)	Couronne (ml)
4 x 2,5	10	25	8 x 5,5	10	25	12 x 8	10	25
6 x 4,6	10	25	10 x 7	10	25	-	-	-

Utilisation : En logique pneumatique - recommandé dans les espaces nécessitant de faibles rayon de courbure.



TUBE ALFALENE en PEBD naturel ou noir

Tuyau calibré souple en polyéthylène basse densité (PEBD).
Température d'utilisation : - 20° C à + 70° C.
Souple - Flexible. Résilience exceptionnelle.
Usages alimentaires.
Grandes propriétés chimiques. Physiologiquement neutre.

Ø ext. x Ø int. (mm)	Couronne (ml)	PS (bar)	Ø ext. x Ø int. (mm)	PS (bar)	Couronne (ml)
6 x 4	50	12	10 x 8	7	50
8 x 6	50	9	12 x 9	9	50

Utilisation : Tube pneumatique basse pression - Conduits pour aérosols et appareils de pulvérisation horticole
Instrumentation et mesures industrielles.



Toutes données indicatives et non contractuelles - Variable selon source usine

- Pression
- Ventilation Evacuation
- Mesure Régulation
- Supportage Outillages
- Tuyaux souples
- Plaques Joints
- Transparents
- Gaïthons Polyuréthane
- Gaïthons Résines SVR
- Cuves Rétentions
- Informations techniques



TUBE ALFAFLON en PTFE naturel

Tube mince en PTFE. Température d'utilisation : - 200° C à + 260° C
Haute résistance aux agents chimiques et aux solvants - Anti-adhérence élevée
Propriétés diélectriques élevées - Coefficient de friction très bas
Qualité alimentaire - Ininflammable

Utilisation : Équipement de laboratoires - toute tuyauterie pour industries chimiques, organiques, pharmaceutiques et alimentaires
Gaine de protection - Liquide abrasifs - Corrosifs - Solvants

Ø ext. x Ø int. (mm)	PS (bar)	Couronne (ml)	Ø ext. x Ø int. (mm)	PS (bar)	Couronne (ml)	Ø ext. x Ø int. (mm)	PS (bar)	Couronne (ml)
4 x 2	25	25	8 x 6	17	25	12 x 10	11	25
6 x 4	25	25	10 x 8	14	25	14 x 12	9	25



TUBE ALFALEF en PVDF

Tube mince en PVDF. Température d'utilisation : + 20° C à + 120° C.
Remarquable résistance chimique. Résistance mécanique, rigidité et ténacité élevées.
Stabilité à la température de - 20° C à + 120° C.
Excellente tenue au vieillissement. Résistance aux intempéries. Stérilisable

Utilisation : Équipement de laboratoires - toute tuyauterie pour industries chimiques, organiques, pharmaceutiques et alimentaires
Gaine de protection - Liquide abrasifs - Corrosifs - Solvants

Ø ext. x Ø int. (mm)	PS (bar)	Couronne (ml)	Ø ext. x Ø int. (mm)	PS (bar)	Couronne (ml)	Ø ext. x Ø int. (mm)	PS (bar)	Couronne (ml)
4 x 6	53	50	10 x 8	26	120	12 x 10	21	80
8 x 6	35	70	12 x 9	35	120	-	-	-

DESCRIPTION PRODUIT

- Raccords crantés, laiton ou inox, pour montage avec colliers
- Pression Nominale : 16 Bars
- Joints : Type NBR pour raccords en laiton, PTFE pour les raccords en Inox



Toutes données indicatives et non contractuelles - Variable selon source usine)



RACCORD fileté CRANTO - F

Mâle à douille crantée (fileté)

Diamètre	Diamètre embout (mm)	REF. Laiton	Inox (316)	Diamètre	Diamètre embout (mm)	REF. Laiton	Inox (316)
1/2"	13	LC013	IC013	2"	50	LC050	IC050
3/4"	19	LC019	IC019	2"1/2	65	LC063	-
1"	25	LC025	IC025	3"	75	LC075	-
1"1/4	32	LC032	IC032	4"	100	LC100	-
1"1/2	38	LC038	IC038	-	-	-	-



RACCORD fileté CRANTO - T

Femelle à douille crantée (taraudée)
Écrou tournant - Joint EPDM

Diamètre	Diamètre embout (mm)	REF. Laiton	Inox (316)	Diamètre	Diamètre embout (mm)	REF. Laiton	Inox (316)
1/2"	13	LCT013	ICT013	2"	50	LCT050	ICT050
3/4"	19	LCT019	ICT019	2"1/2	65	LCT063	-
1"	25	LCT025	ICT025	3"	75	LCT075	-
1"1/4	32	LCT032	ICT032	4"	100	LCT100	-
1"1/2	38	LCT038	ICT038	-	-	-	-



Pour tuyaux plastiques - Type SERTO

UNION DOUBLE SERTO

✓ : références disponibles

Diamètre du tube (mm)	PVDF	PA	Diamètre du tube (mm)	PVDF	PA	Diamètre du tube (mm)	PVDF	PA
4 x 2	✓	-	10 x 8	✓	✓	12 x 9	✓	✓
6 x 4	✓	✓	10 x 7	✓	✓	16 x 13	✓	-
8 x 6	✓	✓	12 x 10	✓	✓	-	-	-



Pression

Ventilation
Evacuation

COUDE UNION SERTO

✓ : références disponibles

Diamètre du tube (mm)	PVDF	PA	Diamètre du tube (mm)	PVDF	PA	Diamètre du tube (mm)	PVDF	PA
4 x 2	✓	-	10 x 8	✓	✓	12 x 9	✓	✓
6 x 4	✓	✓	10 x 7	✓	✓	16 x 13	✓	-
8 x 6	✓	✓	12 x 10	✓	✓	-	-	-



Mesure
Régulation

TE UNION SERTO

✓ : références disponibles

Diamètre du tube (mm)	PVDF	PA	Diamètre du tube (mm)	PVDF	PA	Diamètre du tube (mm)	PVDF	PA
4 x 2	✓	-	10 x 8	✓	✓	12 x 9	✓	✓
6 x 4	✓	✓	10 x 7	✓	✓	16 x 13	✓	-
8 x 6	✓	✓	12 x 10	✓	✓	-	-	-



Supportage
Outillages

UNION FEMELLE SERTO

✓ : références disponibles

Diamètre du tube (mm)	PVDF	PA	Diamètre du tube (mm)	PVDF	PA	Diamètre du tube (mm)	PVDF	PA
4/2 x 1/8"	✓	-	8/6 x 1/8"	-	✓	10/7 x 3/8"	✓	✓
4/2 x 1/4"	✓	-	8/6 x 1/4"	✓	✓	10/7 x 1/2"	✓	-
4/2 x 3/8"	✓	-	8/6 x 3/8"	✓	✓	12/10 x 3/8"	✓	✓
4/2 x 1/2"	✓	-	8/6 x 1/2"	✓	✓	12/10 x 1/2"	✓	✓
6/4 x 1/8"	✓	✓	10/8 x 1/4"	✓	✓	12/9 x 3/8"	✓	✓
6/4 x 1/4"	✓	✓	10/8 x 3/8"	✓	✓	12/9 x 1/2"	✓	✓
6/4 x 3/8"	✓	✓	10/8 x 1/2"	✓	✓	16/13 x 3/8"	✓	-
6/4 x 1/2"	✓	✓	10/7 x 1/4"	✓	✓	16/13 x 1/2"	✓	-



Tuyaux souples

Plaques
Joncs

Transparents

UNION MÂLE SERTO

✓ : références disponibles

Diamètre du tube (mm)	PVDF	PA	Diamètre du tube (mm)	PVDF	PA	Diamètre du tube (mm)	PVDF	PA
4/2 x 1/8"	✓	-	8/6 x 1/8"	✓	✓	10/7 x 3/8"	✓	✓
4/2 x 1/4"	✓	-	8/6 x 1/4"	✓	✓	10/7 x 1/2"	✓	✓
4/2 x 3/8"	✓	-	8/6 x 3/8"	✓	-	12/10 x 3/8"	✓	✓
4/2 x 1/2"	✓	-	8/6 x 1/2"	✓	✓	12/10 x 1/2"	✓	✓
6/4 x 1/8"	✓	✓	10/8 x 1/4"	✓	✓	12/9 x 3/8"	✓	✓
6/4 x 1/4"	✓	✓	10/8 x 3/8"	✓	-	12/9 x 1/2"	✓	✓
6/4 x 3/8"	✓	✓	10/8 x 1/2"	✓	✓	16/13 x 3/8"	✓	-
6/4 x 1/2"	✓	-	10/7 x 1/4"	✓	✓	16/13 x 1/2"	✓	-
8/6 x 1/8"	✓	-	10/7 x 1/2"	✓	-	16/13 x 3/4"	✓	-



Gaoncheouc
Pouvréthane

Caillonnés
Résines SVR

RACCORDS A BAGUE DE SERRAGE : gamme complète et autres matières disponibles SERTO

Nous consulter

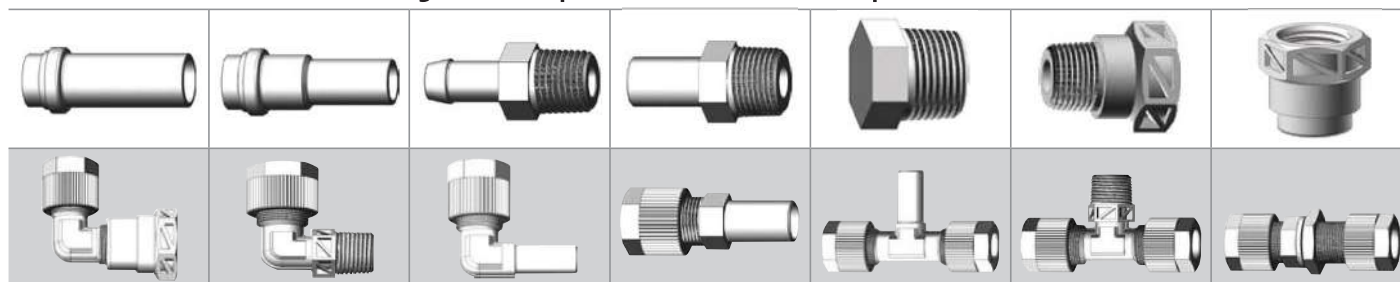

Cuves
Rétentions

Informations
Techniques



AVANTAGES PRODUIT

- Raccord type "Guillemin". Système symétrique
- Accouplement parfaitement identique.
- Ils s'accouplent par imbrication de 4 rampes hélicoïdales.
- Clé tricoise "Guillemin", pour serrer efficacement les verrous.
- Conforme à la norme NF E29-572 de DN15 à DN100



En PP : notre STANDARD

Demi-raccord avec verrou, à douille crantée (DA)

		PP	Aluminium	Inox
DN	DA	Joint EPDM	Joint NBR	Joint NBR
15	20	-	-	1000.807M
20	25	-	1000.511	1000.811T
25	25	-	1002.511	-
25	30	-	1000.514	1000.814T
32	35	-	1000.515	1000.815T
40	30	1002.223	1002.523	-
40	35	1002.263	1002.563	-
40	40	-	-	1005.824T
40	45	1000.219	1000.519	1000.819T
50	45	-	1002.587	-
50	51	-	1005.531	1005.831T
50	52	1002.231	-	-
50	55	1000.222	1000.522	1000.822T
50	60	1002.289	-	-
65	70	-	1000.526	1000.826T
80	76	1005.282	1005.582	1005.882T
80	81	-	1005.544	1005.844T
80	90	1000.229	1000.529	1000.829T
100	102	-	1005.551	1005.851T
100	110	1000.231	1000.531	1000.831T

Gamme Bronze sur demande



En PP : notre STANDARD

Demi-raccord avec verrou, taraudé femelle (G)
Si dépotage, modèle adapté pour l'aspiration depuis la cuve

		PP	Aluminium	Inox
DN	DA	Joint EPDM	Joint NBR	Joint NBR
20	3/4"	-	1022.505	1022.805M
20	1"	-	1022.507	-
25	1"	-	1022.508	1022.808M
32	1"1/4	-	1022.512	1022.812T
40	1"	-	1022.520	-
40	1"1/4	-	1022.521	-
40	1"1/2	1022.217	1022.517	1022.817T
40	2"	-	1022.523	-
50	1"1/2	-	1022.532	-
50	2"	1022.229	1022.529	1022.829T
65	1"1/2	-	1022.541	-
65	2"	-	1022.542	-
65	2"1/2	-	1022.540	1022.840T
65	3"	-	1022.545	-
80	2"	1022.248	1022.548	-
80	2"1/2	-	1022.550	-
80	3"	1022.247	1022.547	1022.847T
100	3"	-	1022.560	-
100	4"	1022.257	1022.557	1022.857T
150	6"	-	1022.567	-

Gamme Bronze sur demande



En PP : notre STANDARD

Demi-raccord avec verrou, fileté mâle (G)
Si dépotage, modèle adapté au refoulement vers la cuve

		PP	Aluminium	Inox
DN	DA	Joint EPDM	Joint NBR	Joint NBR
15	1/2"	-	-	1020.802M
20	3/4"	-	1020.505	1020.805T
20	1"	-	1020.507	-
25	1"	-	1020.508	1020.808T
32	1"	-	1020.514	-
32	1"1/4	-	1020.512	1020.812T
40	1"1/4	1020.221	1020.521	-
40	1"1/2	1020.217	1020.517	1020.817T
40	2"	-	1020.523	-
50	1"1/4	-	1020.531	-
50	1"1/2	-	1020.532	-
50	2"	1020.229	1020.529	1020.829T
65	2"	-	1020.542	-
65	2"1/2	-	1020.540	1020.840T
65	3"	-	1020.545	-
80	2"	-	1020.548	-
80	2"1/2	-	1020.550	-
80	3"	1020.247	1020.547	1020.847T
100	3"	-	1020.560	-
100	4"	1020.257	1020.558	1020.857T
150	6"	-	1020.567	-

Gamme Bronze sur demande

Toutes données indicatives et non contractuelles - Variable selon source usine)



En PP : notre STANDARD

Bouchon cadenassable sans verrou, avec chaînette

Dimensions	PP	Aluminium	Inox
DN	Joint EPDM	Joint NBR	Joint NBR
40	1094.219	-	-
50	1094.222	1094.522	1094.822T
65	-	1094.526	-
80	1094.229	1094.529	1094.829T
100	1094.231	1094.531	1094.831T

Gamme Bronze et version non cadenassable sur demande

Joint EPDM Bleu

Joint FPM Marron

Joints NBR / PTFE Blanc

Joint NBR Noir

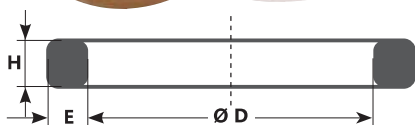

EPDM : notre STANDARD H = hauteur • E = épaisseur • Ø D = diamètre

Joint de rechange pour demi-raccord symétrique

DN	Diamètre (D)	Joint NBR	Joint EPDM	Joint FPM	Joint PTFE
15	17,0	4010.107	-	-	-
20	22,5	4010.111	-	4010.511	4010.711
25	26,7	4010.114	-	4010.514	4010.714
32	31,5	4010.115	-	4010.515	4010.715
40	42,5	4010.119	4010.419	4010.519	4010.719
50	53,0	4010.122	4010.422	4010.522	4010.722
65	68,0	4010.126	4010.426	4010.526	4010.726
80	84,0	4010.129	4010.429	4010.529	4010.729
100	102,5	4010.131	4010.431	4010.531	4010.731
150	156,5	4010.134	-	-	-

Clé tricoise (sur demande)

Une clé tricoise est un outil utilisé par les sapeurs-pompiers et qui permet de serrer les raccords des tuyaux. Elle est en principe fabriquée en laiton. Elle peut avoir d'autres fonctions (tournevis, ouverture de dispositifs divers), auquel cas on parle alors de clé polycoise.

Du DN 20 à 115



En PP : notre STANDARD

Jonction double avec verrou

DN	DA	PP	Aluminium	Inox
DN	DA	Joint EPDM	Joint NBR	Joint NBR
40	20	-	1080.508	-
40	25	-	1080.513	-
40	32	-	1080.519	1080.519T
50	25	-	1080.514	-
50	32	-	1080.520	-
50	40	-	1080.525	1080.825T
65	40	-	1080.526	1080.826T
65	50	-	1080.532	1080.832T
80	40	-	1080.527	-
80	50	1080.233	1080.533	1080.833T
80	65	-	1080.538	1080.838T
100	40	-	1080.569	-
100	50	-	1080.534	-
100	65	-	1080.539	1080.839T
100	80	1080.245	1080.545	1080.845T
150	100	-	1080.560	-

Gamme Bronze sur demande



NOS FICHES TECHNIQUES SONT DISPONIBLES GRATUITEMENT EN TÉLÉCHARGEMENT ET SUR NOTRE SITE APIPLAST.FR

Toutes données indicatives et non contractuelles - Variable selon source usine)

- Pression
- Ventilation Evacuation
- Mesure Regulation
- Supportage Overflages
- Tuyaux souples
- Plaques Joints
- Transparents
- Gauche/Pourvêthane
- Caillottes Résines SVR
- Cuves Rétentions
- Informations techniques



Raccord Express à douille
Demi-raccord destiné à être montés à l'extrémité d'un tuyau. L'utilisation d'un collier de serrage est recommandée. Avec joint à lèvres. Joint à bourrelet sur demande.

Ø sur douille (mm)	Laiton Joint NBR	Inox Joint NBR	Inox Joint FPM
7 - 9	1509.400	1506.600	-
9 - 11	1509.402	1506.602	1504.802
11 - 13	1509.404	1506.604	-
13 - 15	1509.406	1506.606	1504.806
16 - 18	1509.408	1506.608	1504.808
19 - 21	1509.410	1506.610	1504.810
22 - 24	1509.412	1506.612	-
25 - 27	1509.414	1506.614	1504.814



Raccord Express fileté mâle
Avec joint à lèvres. Joint à bourrelet sur demande.



Filetage	Laiton Joint NBR	Inox Joint NBR	Inox Joint FPM
1/4"	1526.470	1523.670	1520.870
3/8"	1526.471	1523.671	1520.871
1/2"	1526.472	1523.672	1520.872
3/4"	1526.473	1523.673	1520.873
1"	1526.474	1523.674	1520.874
1 1/4"	1526.475	1523.675	1520.875



Raccord Express taraudé femelle
Avec joint à lèvres. Joint à bourrelet sur demande.



Taraudage	Laiton Joint NBR	Inox Joint NBR	Inox Joint FPM
1/4"	1527.470	1525.670	1522.870
3/8"	1527.471	1525.671	1522.871
1/2"	1527.472	1525.672	1522.872
3/4"	1527.473	1525.673	1522.873
1"	1527.474	1525.674	1522.874
1 1/4"	1527.475	1525.675	1522.875



Bouchon avec joint
Pièces destinées à obturer l'extrémité d'un équipement.



	Laiton	Inox
Sans chaîne	1595.419	Avec chaîne 1591.819

AVANTAGES PRODUIT

- Appelé "tête de chat", le raccord EXPRESS garantit une connexion rapide et une étanchéité parfaite grâce à la compression du joint.
- Rapide, symétrique où tous les diamètres peuvent être couplés entre eux, il est surtout utilisé pour des flexibles à air comprimé.
- Conforme à la norme NF E29-573 pour tous les Ø
- Incompatible avec les raccords GEKA, descriptif sur demande.
- Pression Nominale : 10 Bars.
- Utiliser un collier à griffes.



NOS INSTRUCTIONS DE MONTAGE SONT DISPONIBLES GRATUITEMENT EN TÉLÉCHARGEMENT ET SUR NOTRE SITE APIPLAST.FR



Accouplement facile !



Raccord Express et GK à griffes MODY
Avec embout, DIN 3238
10 bar : laiton - 16 bar : acier/inox.
Facile à coupler : serrer l'écrou après accouplement à griffe. Lors du serrage de l'écrou, l'embrayage presse fermement avec la contrepartie et empêche ainsi un débranchement indépendant ou forcé. Joint de rechange sur demande.

Notre STANDARD

Raccord MODY Express : gamme industrie

Ø sur douille (mm)	MODY Express		Ø sur douille (mm)	MODY GK
	Acier	Inox		
13	ZGLSSG13	ZGLEKS13V	13	GKWT13
19	ZGLSSG19	ZGLEKS19V	19	GKWT19
25	ZGLSSG25	ZGLEKS25V	25	GKWT25

Attention : les MODY GK ne sont pas compatibles avec les raccords Express



Transformation Express LAITON et symétrique INOX avec verrou
Pièces de transformation destinées à raccorder deux équipements de diamètres nominaux ou de raccords différents.

DN	Laiton Joint NBR noir	DN	Laiton Joint NBR noir
SYM 40	1580.521	SYM 80	1580.581
SYM 50	1580.578	DSP 40	1581.521
SYM 65	1580.579	-	-



Joint de rechange. (Hors MODY)

- A Joint à lèvres type A : utilisation en pression uniquement
- B Joint à bourrelet type B : utilisation en pression et en aspiration

Matière	Couleur	Référence
A B NBR	noir	4033.111
A EPDM	noir	4033.411
A B NÉOPRÈNE	rouge	4033.311
B FPM	marron	4033.511

Toutes données indicatives et non contractuelles - Variable selon source usine)

CARACTÉRISTIQUE PRODUIT

■ Les raccords SMS sont des raccords alimentaires. Pour les assembler, il suffit de visser le raccord mâle et le raccord femelle reliés par un écrou à filet rond.

L'écrou peut être serré à la main ou à l'aide d'une clé. L'étanchéité est assurée par un joint qui se situe sur le raccord mâle.

■ Dans la gamme de raccords alimentaires, il existe aussi les raccords Macon. Ces raccords se différencient par leur dimension, leur "tête", le nombre de crans sur l'écrou, le type du filet, ainsi que la position du joint.

Raccord SMS Swedish Metric Standard (Norme métrique suédoise)

Les raccords SMS permettent de limiter les zones de rétention dans les installations agroalimentaires.

Assemblage facile à la main et se montage/démontage à l'aide d'une clé de serrage. Il peut être nécessaire d'appliquer un couple de serrage plus important pour garantir une bonne étanchéité du système.



Écrou SMS cranté



Joint

DN (mm)	Inox Joint EPDM
25	SMSECR025
38	SMSECR038
51	SMSECR051
63	SMSECR063
76	SMSECR076
104	SMSECR0104

DN (mm)	EPDM noir
25	SMSJOINT25
38	SMSJOINT38
51	SMSJOINT51
63	SMSJOINT63
76	SMSJOINT76
104	SMSJOINT104



Raccord SMS cranté mâle



Raccord SMS cranté femelle

DN (mm)	Inox Joint EPDM
25	SMSCM25
38	SMSCM38
51	SMSCM51
63	SMSCM63
76	SMSCM76
104	SMSCM104

DN (mm)	Inox Joint EPDM
25	SMSCF25
38	SMSCF38
51	SMSCF51
63	SMSCF63
76	SMSCF76
104	SMSCF104

Raccord Macon

Les raccords Macon, aussi appelés raccords viticoles, sont très utilisés dans l'industrie vinicole.

Il s'agit de raccords alimentaires en inox, sans zone de rétention, facile à démonter pour un nettoyage optimum.

Ils se composent d'un raccord mâle fileté avec joint, d'un raccord femelle lisse et d'un écrou.



Écrou Macon cranté



Joint

DN (mm)	Inox Joint EPDM
25	MACONECROU25
38	MACONECROU38
51	MACONECROU51

DN (mm)	SBR blanc
25	MACONJOINT25
38	MACONJOINT38
51	MACONJOINT51



Raccord Macon cranté mâle



Raccord Macon cranté femelle

DN (mm)	Inox Joint EPDM
40	MACONCM40
50	MACONCM50
70	MACONCM70

DN (mm)	Inox Joint EPDM
25	MACONCF25
38	MACONCF38
51	MACONCF51

Toutes données indicatives et non contractuelles - Variable selon source usine

- Pression
- Ventilation
Évacuation
- Mesure
Régulation
- Supportage
Outillages
- Tuyaux souples
- Plaqués
Joncs
- Transparents
- Gauche
Polyuréthane
- Gauche
Résines SVR
- Cuves
Rétentions
- Informations
Techniques



RACCORDS À CAME

AVANTAGES PRODUIT

- Le raccord à came "Camlock" est un raccord rapide et sûr, où les parties mâle et femelle s'emboîtent l'une dans l'autre.
- Il se compose d'un Coupleur et d'un Adaptateur qui peuvent coupler dans le même Ø nominal.
- Les coupleurs sont équipés d'un système de verrouillage simple qui à l'aide de 2 goupilles de sécurité bloque les leviers.
- Conforme à la norme NF EN-14420-7 pour tous les DN20 à 100



NOS FICHES TECHNIQUES SONT DISPONIBLES GRATUITEMENT EN TÉLÉCHARGEMENT ET SUR NOTRE SITE APIPLAST.FR

En PP : notre STANDARD

Raccords à came à douille cannelée

La partie mâle est appelée adaptateur.

Gamme Laiton sur demande



REF. Adaptateur E

DN	Diamètre sur douille (mm)	PP Joint EPDM	Inox Joint NBR	Aluminium Joint NBR
3/4 "	21,5	1604.205	1604.805T	1604.505T
1"	27,4	1604.211	1604.811T	1604.511T
1"1/4	34,1	-	1604.818T	1604.T518T
1"1/2	34,1	1604.218	-	-
1"1/2	40,5	1604.224	1604.824T	1604.524T
2"	53,2	1604.231	1604.831T	1604.531T
2"1/2	66,7	-	1604.837T	1604.537T
3"	76	-	-	1604.583T
3"	79,4	1604T.282	-	-
4"	102	-	-	1604.552T

En PP : notre STANDARD

Raccords à came à douille cannelée

La partie femelle est appelée coupleur.

Gamme Laiton sur demande



REF. Coupleur C

DN	Diamètre sur douille (mm)	PP Joint EPDM	Inox Joint NBR	Aluminium Joint NBR
3/4 "	21,5	1614.205	1614.805T	1614.505T
1"	27,4	1614.211	1614.811T	1614.518T
1"1/4	34,1	-	1614.818T	1614.518T
1"1/2	34,1	1614.218	-	-
1"1/2	40,5	1614.224	1614.824T	1614.524T
2"	53,2	1614.231	1614.831T	1614.531T
2"1/2	66,7	-	1614.837T	1614.537T
3"	76	-	-	1614.583T
3"	79,4	1614.282	-	-
4"	102	-	-	1614.552T

Joint de rechange

Matière	Couleur	Référence
NBR	noir	4033.111
EPDM	noir	4033.411
NÉOPRÈNE	rouge	4033.311
FPM	blanc	4033.511



Toutes données indicatives et non contractuelles - Variable selon source usine

RACCORDS À CAME

En PP : notre STANDARD

Raccord à came à douille taraudée femelle

Gamme Laiton sur demande

DN	Taraudage	1 REF. Adaptateur A			2 REF. Coupleur D		
		PP Joint EPDM	Inox Joint NBR	Aluminium Joint NBR	PP Joint EPDM	Inox Joint NBR	Aluminium Joint NBR
3/4 "	3/4"	1622.205	1622.805T	1622.505T	1632.205	1632.805T	1632.505T
1"	1"	1622.208	1622.808T	1622.508T	1632.208	1632.808T	1632.508T
1"1/4	1"1/4	-	1622.812T	1622.512T	-	1632.812T	1632.512T
1"1/2	1"1/4	1622.212	-	-	1632.212	-	-
1"1/2	1"1/2	1622.217	1622.817T	1622.517T	1632.217	1632.817T	1632.517T
2"	2"	1622.229	1622.829T	1622.529T	1632.229	1632.829T	1632.529T
2"1/2	2"1/2	-	1622.840T	1622.540T	-	1632.840T	1632.540T
3"	3"	1622.247	1622.847T	1622.547T	1632.247	1632.847T	1632.547T
4"	4"	-	1622.857T	1622.557T	-	1632.857T	1632.557T

1



2



Pression

Ventilation
Évacuation

Mesure
Régulation

Supportage
Outils/lages

En PP : notre STANDARD

Raccord à came à douille fileté mâle

Gamme Laiton sur demande

DN	Taraudage	3 REF. Adaptateur F			4 REF. Coupleur B		
		PP Joint EPDM	Inox Joint NBR	Aluminium Joint NBR	PP Joint EPDM	Inox Joint NBR	Aluminium Joint NBR
3/4 "	3/4"	1622.205	1622.805T	1622.505T	1632.205	1632.805T	1632.505T
1"	1"	1622.208	1622.808T	1622.508T	1632.208	1632.808T	1632.508T
1"1/4	1"1/4	-	1622.812T	1622.512T	-	1632.812T	1632.512T
1"1/2	1"1/4	1622.212	-	-	1632.212	-	-
1"1/2	1"1/2	1622.217	1622.817T	1622.517T	1632.217	1632.817T	1632.517T
2"	2"	1622.229	1622.829T	1622.529T	1632.229	1632.829T	1632.529T
2"1/2	2"1/2	-	1622.840T	1622.540T	-	1632.840T	1632.540T
3"	3"	1622.247	1622.847T	1622.547T	1632.247	1632.847T	1632.547T
4"	4"	-	1622.857T	1622.557T	-	1632.857T	1632.557T

3



4



Tuyaux souples

Plaque
Joncs

Transparents

Gauche
Polyuréthane

Gauche
Résines SVR

Gauche
Rétentions

Gauche
Informations
Techniques

En PP : notre STANDARD

Bouchon pour raccord à came

Gamme Laiton sur demande

DN	5 REF. Adaptateur DP			6 REF. Coupleur DC		
	PP Joint EPDM	Inox Joint NBR	Aluminium Joint NBR	PP Joint EPDM	Inox Joint NBR	Aluminium Joint NBR
3/4 "	1690.211	1690.811T	1690.511T	1691.211	1691.811T	1691.511T
1"	1690.114	1690.814T	1690.514T	1691.114	1691.814T	1691.514T
1"1/4	-	1690.815T	1690.515T	-	1691.815T	1691.515T
1"1/2	1690.219	1690.819T	1690.519T	1691.219	1691.819T	1691.519T
2"	1690.222	1690.822T	1690.522T	1691.222	1691.822T	1691.522T
2"1/2	-	-	1690.526T	-	1691.826T	1691.526T
3"	1690.229	1690.829T	1690.529T	1691.229	1691.829T	1691.529T
4"	-	1690.831T	1690.531T	-	1691.831T	1691.531T
4"	-	1622.857T	1622.557T	-	1632.857T	1632.557T

5



6



Toutes données indicatives et non contractuelles - Variable selon source usine



Le "Costaud"

Collier à tourillons pleins

Bords relevés et arrondis pour la protection du flexible. Assemblage du collier par trois points de soudure pour une meilleure performance. Serrage par vis, à tête hexagonale, déportée pour faciliter le montage.

- ◆ Collier de serrage en acier galvanisé W1
- ◆ Collier de serrage W4 (tout inox 304)

Plage de serrage (mm)	TP (Galvanisé) REF. TP	TPX (Inox) REF. TPX	Plage de serrage (mm)	TP (Galvanisé) REF. TP	TPX (Inox) REF. TPX
	Conditionnement			Conditionnement	
17 x 19	100	100	74 x 79	50	50
19 x 21	100	100	76 x 80	50	50
20 x 22	100	100	80 x 85	25	25
21 x 23	100	100	86 x 91	25	25
23 x 25	100	100	92 x 97	25	25
26 x 28	100	100	98 x 103	25	25
29 x 31	100	100	104 x 112	25	25
30 x 33	100	-	110 x 118	25	-
31 x 33	-	100	113 x 121	25	25
32 x 35	50	50	122 x 130	25	25
34 x 37	-	50	131 x 139	25	25
36 x 39	50	50	140 x 148	25	25
38 x 41	50	50	149 x 161	20	20
40 x 43	50	50	162 x 174	20	20
43 x 46	50	50	175 x 187	20	20
44 x 47	50	50	188 x 200	10	10
48 x 51	50	50	195 x 210	10	-
52 x 55	50	50	201 x 213	10	10
56 x 59	50	50	214 x 226	10	10
60 x 63	50	50	227 x 239	10	10
64 x 67	50	50	240 x 252	10	10
68 x 73	50	50	-	-	-



Toutes données indicatives et non contractuelles - Variable selon source usine)



Spécial gaine de ventilation

Collier Duofil

Collier de serrage en acier galvanisé, particulièrement adapté aux flexibles à paroi fine (gaines d'aspirations type ALFAVAC, ALFASPIR, PLNI, ...). Système de serrage à vis performant.

REF. CFG0000. (Exemple pour Ø 20 x 34 : CFG020034)



Collier vendu à l'unité

Diamètres (mm)

20 x 24	34 x 38	53 x 58	80 x 85	108 x 115	138 x 145	178 x 185	225 x 235	305 x 315
24 x 28	37 x 42	55 x 60	84 x 90	113 x 120	148 x 155	195 x 205	245 x 255	345 x 355
28 x 32	43 x 48	60 x 65	89 x 95	118 x 125	158 x 165	205 x 215	285 x 295	-
31 x 35	47 x 52	69 x 75	98 x 105	123 x 130	163 x 170	215 x 225	295 x 305	-



Le "Classique"

Collier au mètre

Collier à bande ajourée, W2 ou W4, en rouleau de 3 et 25 mètres permettant de réaliser facilement un collier au diamètre souhaité.

- ◆ Collier de serrage W2 (bande inox, cage et vis galvanisées)
- ◆ Collier de serrage W4 (tout inox 304)



Dimensions (mm)	REF.	Libellé
8	AW2050	Fermeture bande ajourée inox 301 (50 pièces)
8	AW4050	Fermeture bande ajourée inox 304 (50 pièces)
8	AW2003	Bande ajourée inox 301 - 3M
8	AW2025	Bande ajourée inox 301 - 25M
8	AW4003	Bande ajourée inox 304 - 3M
8	AW4025	Bande ajourée inox 304 - 25M

AVANTAGES PRODUIT

■ Un collier de serrage est un appareil mécanique assurant le maintien en position entre deux éléments cylindriques emmanchés. Dans le cas de tuyaux ou durites, il garantit l'étanchéité entre les deux.

■ Selon l'usage auquel vous destinez votre collier de serrage métallique, il est impératif de connaître son niveau de résistance à la corrosion.



NOS FICHES TECHNIQUES SONT DISPONIBLES GRATUITEMENT EN TÉLÉCHARGEMENT ET SUR NOTRE SITE APIPLAST.FR

FFFF

Comment choisir un collier de serrage ?

Afin de faire le choix du meilleur diamètre, il faut mesurer le Ø extérieur de votre tuyau, puis choisir le collier qui est dans la plage de serrage la plus adéquate : pour avoir le Ø parfait il faut ajouter 1 millimètre de plus au diamètre du collier.

Collier à bande pleine

Acier galvanisé 9 et 12 mm

Plage de serrage (mm)	BP (Galvanisé)		BX (Inox)	
	Largeur 9 REF. BP9	Largeur 12 REF. BP12	Largeur 9 REF. BX9	Largeur 12 REF. BX12
8 x 14	-	-	100	-
10 x 16	100	-	100	-
12 x 22	100	-	100	100
16 x 25	100	-	100	100
20 x 32	50	50	50	50
25 x 40	50	50	50	50
30 x 48	-	-	50	-
32 x 50	50	25	50	50
40 x 60	-	10	50	50
50 x 70	-	10	10	10
60 x 80	-	10	10	10
70 x 90	-	10	10	10
80 x 100	-	-	10	10
90 x 110	-	-	10	10
100 x 120	-	-	10	10
110 x 130	-	-	-	10
120 x 140	-	-	-	10
130 x 150	-	-	-	10
140 x 160	-	-	-	10
150 x 170	-	-	-	10
160 x 180	-	-	-	10
170 x 190	-	-	-	10
180 x 200	-	-	-	10
190 x 210	-	10	-	-
200 x 220	-	10	-	-

Coquille express de serrage en alu ou en inox

Pour raccord EXPRESS. Ø 22-24 au 230-239 mm.

Selon la tenue du tuyau, nous consulter.

ALU : REF. COQA - INOX : REF. COQS

Collier à griffes en acier galvanisé

Spécialement pour raccord EXPRESS. Ø 16-18 au 37-39 mm

S'adapte au diamètre du tuyau. REF. GEXCO



- ◆ Collier de serrage en acier galvanisé W1
- ◆ Collier de serrage W2 (bande inox, cage et vis galvanisées) ou W4 (tout inox 304)

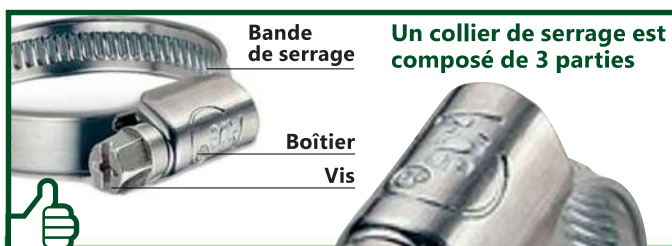

Un collier de serrage est composé de 3 parties



Collier à bande pleine



Collier de serrage griffes en acier

(Toutes données indicatives et non contractuelles - Variable selon source usine)

Pression

Ventilation
Evacuation

Mesure
Régulation

Supportage
Outils

Tuyaux souples

Plaquettes
Joncs

Transparents

Gaoncheouc
Polyuréthane

Caillottes
Resines SVR

Cuves
Rétentions

Informations
Techniques



Collier



Bouchon



Ferrule



Joint clamp à jaquette



Joint clamp silicone



Joints MICRO clamp EPDM

AVANTAGES PRODUIT

- **Matières disponibles :** PVC, PP, PE, PVDF, PE-EL
- **Type de raccordement du clamp :** à coller (PVC), mâle ou femelle à souder, fileté, taraudé, cannelé, etc... (Autres sur demande)
- **Colliers :** différents modèles inox



NOS FICHES TECHNIQUES SONT DISPONIBLES GRATUITEMENT EN TÉLÉCHARGEMENT ET SUR NOTRE SITE APIPLAST.FR

CLAMPS : collier / férule / bouchon / joint

Pour l'assemblage, il suffit de placer deux raccords l'un en face de l'autre puis de les maintenir à l'aide d'un collier. L'étanchéité est assurée par la compression du joint : les formes coniques du filetage ainsi que le collier permettent d'établir la compression.

DN (mm)	JOINTS				
	Clamp EPDM - FKM - PTFE - SILICONE				
	Clamp à jaquette EPDM - PTFE - FKM - PTFE / SILICONE - PTFE				
	FÉRULES ET BOUCHONS				
	Micro	Mini	ISO	DIN / métrique	SMS
12	✓				
13,5	✓	✓			
14	✓				
15			✓	✓	
16	✓				
17,2	✓	✓			
18	✓				
20			✓	✓	
21,3		✓			
22		✓			
25			✓	✓	✓
32			✓	✓	
38					✓
40			✓	✓	
50			✓	✓	
51					✓
63					✓
65			✓	✓	
76					✓
80			✓	✓	
100					
101					
104				✓	✓
125			✓	✓	
150			✓	✓	
200			✓	✓	
250				✓	
300				✓	

✓ = Notre gamme

(Toutes données indicatives et non contractuelles - Variable selon source usine)

AVANTAGES PRODUIT

! Rigide, la plaque PVC est résistante aux produits chimiques et à la chaleur (jusqu'à 60°C max.).

! Connue pour son action anti déflagrante et auto-extinguible, la plaque PVC rigide est facile à utiliser.

! Meilleure isolation électrique à haute température.

! Se soude facilement



NOS FICHES TECHNIQUES SONT DISPONIBLES GRATUITEMENT EN TÉLÉCHARGEMENT ET SUR NOTRE SITE APIPLAST.FR



Large gamme !

Pression

Ventilation
Evacuation

Mesure
Regulation

Supportage
Outils

Tuyaux souples

Plaques
Joncs

Transparents

Gauche
Polyuréthane

Caillottes
Résines SVR

Curves
Réfections

Informations
techniques

LAQUE PVC RIGIDE

Coloris ►	Gris foncé		Ivoire		Blanc			Noir		Rouge	Jaune	Vert	Bleu
	PF	GF	PF	GF	PF	GF	TGF	PF	GF	PF	PF	PF	PF
1	✓	✓	-	-	✓	✓	-	✓	-	-	-	-	-
1,5	✓	✓	-	-	✓	✓	-	✓	-	-	-	-	-
2	✓	✓	✓	✓	✓	✓	✓	✓	✓	✓	✓	✓	✓
3	✓	✓	✓	✓	✓	✓	✓	✓	✓	✓	✓	✓	✓
4	✓	✓	✓	✓	✓	✓	-	✓	✓	✓	-	-	-
5	✓	✓	✓	✓	✓	✓	✓	✓	✓	✓	-	-	-
6	✓	✓	✓	✓	✓	✓	-	✓	✓	✓	-	-	-
8	✓	✓	✓	✓	✓	✓	-	✓	-	✓	-	-	-
10	✓	✓	✓	✓	✓	✓	✓	✓	-	✓	-	-	-
12	✓	✓	✓	✓	✓	✓	-	✓	-	✓	-	-	-
15	✓	✓	✓	✓	✓	✓	-	✓	-	✓	-	-	-
20	✓	✓	✓	✓	✓	✓	-	✓	-	✓	-	-	-
25	✓	✓	✓	✓	✓	✓	-	✓	-	✓	-	-	-
30	✓	✓	✓	✓	✓	✓	-	✓	-	✓	-	-	-
35	✓	-	-	-	-	-	-	-	-	-	-	-	-
40	✓	-	✓	-	-	-	-	✓	-	-	-	-	-
50	✓	-	✓	-	-	-	-	-	-	-	-	-	-
60	✓	-	-	-	-	-	-	-	-	-	-	-	-
70	✓	-	-	-	-	-	-	-	-	-	-	-	-
80	✓	-	-	-	-	-	-	-	-	-	-	-	-
100	✓	-	-	-	-	-	-	-	-	-	-	-	-

F = petit format (2000 x 1000 mm) - GF = grand format (3000 x 1500 mm) - TGF = très grand format (3000 x 2000 mm) ✓ = disponible en stock
lanc : 640 satiné, 669 brillant et/ou aspect brossé, nous consulter. Couleur : brillant

Poids (en kg)

PF	2,9	4,3	5,8	8,6	11,5	14,4	17,3	23	28,8	34,6	43,2	57,6	72	86,4	100,8	115,2	144	172,8	201,6	230,4	288
GF	6,3	9,7	13	25,9	32,4	38,9	51,8	64,8	77,8	97,2	129,6	162	194,4	-	-	-	-	-	-	-	-

PVC SOUPLE : lanières en rouleau (pour porte lanières, etc...), pages 192 et 193 de ce catalogue

IL A SOUDER PVC RIGIDE

Forme	Dimensions (mm)	Coloris
Ronde ●	Ø 3	Gris
	Ø 4	Ivoire
	Ø 5	Blanc
Triangulaire ▲	5 x 3 x 3	Rouge
	6 x 4 x 4	Transparent
	7 x 5 x 5	Gris



PVC GLASS, "LES TRANSPARENTS", page 165 de ce catalogue • PVC EXPANSÉ, page 183 de ce catalogue

Le gris est notre standard !

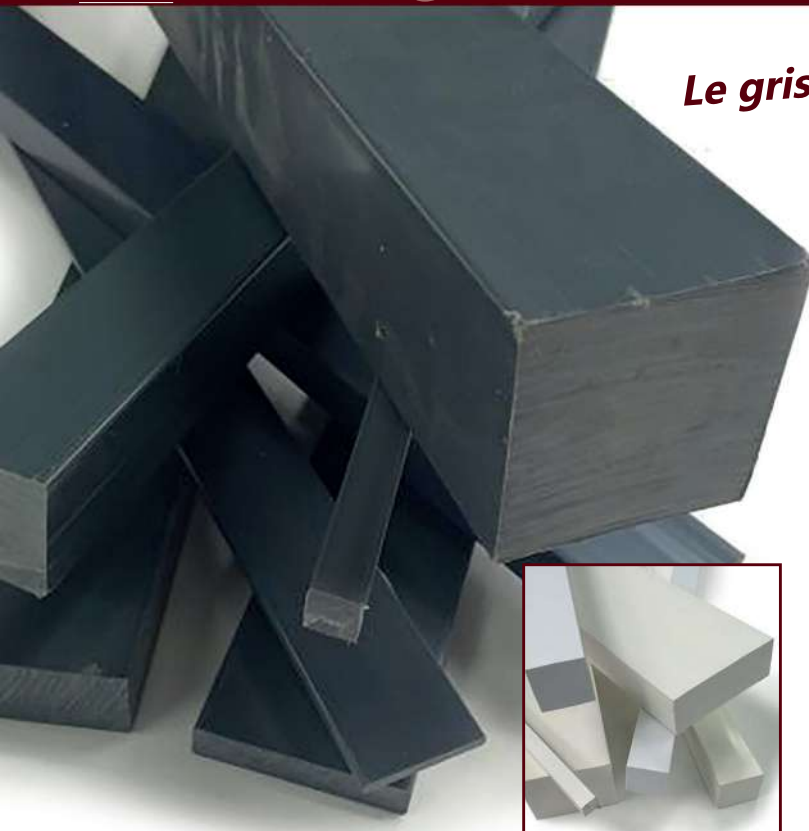

**PROFILÉ PLEIN CARRÉ
PVC GRIS**

Couleur, nous consulter

Dimensions	kg / ml	Dimensions	kg / ml
10 x 10	0,140	40 x 40	2,400
12 x 12	0,210	50 x 50	3,600
15 x 15	0,320	60 x 60	5,400
17 x 17	0,420	80 x 80	9,400
20 x 20	0,580	100 x 100	15,000
22 x 22	0,690	120 x 120	21,000
25 x 25	0,900	150 x 150	33,500
30 x 30	1,400	200 x 200	60,900



**PROFILÉ PLEIN RECTANGULAIRE
PVC GRIS**

Couleur, nous consulter

Dimensions	kg / ml	Dimensions	kg / ml
20 x 7	0,210	45 x 15	0,950
20 x 10	0,300	50 x 5	0,350
20 x 15	0,420	50 x 10	0,700
25 x 5	0,195	50 x 15	1,100
25 x 10	0,350	50 x 20	1,400
25 x 15	0,530	50 x 30	2,150
30 x 3	0,130	50 x 40	2,900
30 x 10	0,420	60 x 12	1,000
30 x 15	0,650	60 x 20	1,700
30 x 20	0,850	60 x 25	2,100
35 x 10	0,490	60 x 50	4,300
35 x 15	0,760	80 x 20	2,250
40 x 10	0,560	80 x 30	3,360
40 x 20	1,150	80 x 50	5,800

Idéal pour gagner vos tubes acier !



**TUBE CREUX CARRÉ EN LONGUEUR 5 ML
PVC GRIS**

Couleur, nous consulter

Dimensions	kg / ml
35 x 35 x 3,5	0,700
50 x 50 x 5	1,700



**PROFILÉ EN L
PVC GRIS**

Couleur, nous consulter

Dimensions	kg / ml	Dimensions	kg / ml
-	0,075	40 x 40 x 5	0,550
25 x 25 x 3	0,220	50 x 50 x 6	0,830
20 x 20 x 4	0,210	60 x 60 x 7	1,140
30 x 30 x 5	0,400	70 x 70 x 7	1,300

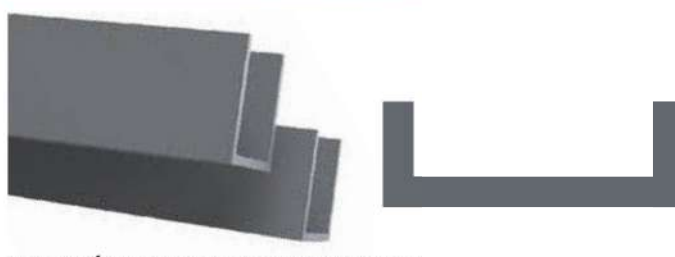

**PROFILÉ EN U EN LONGUEUR DE 5 ML
PVC GRIS**

Couleur, nous consulter

Dimensions	kg / ml	Dimensions	kg / ml
14 x 40 x 14 x 4	0,480	40 x 40 x 40 x 3	0,500
20 x 20 x 20 x 6,9	0,440	44 x 48 x 44 x 3	0,600
25 x 50 x 25 x 5	0,620	20 x 60 x 20 x 4	0,570
35 x 70 x 35 x 5	0,940	50 x 15	1,100

Note : les dimensions des profilés sont des cotes extérieures

Toutes données indicatives et non contractuelles - Variable selon source usine)



JONC PLEIN EN LONGUEUR DE 2 ML PVC GRIS

Couleur, nous consulter

Diamètre (mm)	kg / ml	Diamètre (mm)	kg / ml
5	0,032	70	5,650
6	0,045	75	6,500
8	0,077	80	7,400
10	0,120	85	8,350
12	0,170	90	9,350
15	0,270	100	11,500
16	0,300	110	13,900
18	0,380	120	16,500
20	0,470	130	19,400
25	0,730	140	22,500
30	1,050	150	25,800
35	1,420	160	29,300
40	1,860	180	38,000
45	2,340	200	47,300
50	2,900	225	59,900
55	3,500	250	72,000
60	4,200	300	106,000
65	4,900	400	153,380

Autres couleurs sur demande



JONC PLEIN EN LONGUEUR DE 2 ML PVC ROUGE OU NOIR

Diamètre (mm)	kg / ml	Diamètre (mm)	kg / ml
5	0,032	45	2,340
6	0,045	50	2,900
8	0,077	55	3,500
10	0,120	60	4,200
12	0,170	65	4,900
15	0,270	70	5,650
16	0,300	75	6,500
18	0,380	80	7,400
20	0,470	85	8,350
25	0,730	90	9,350
30	1,050	100	11,500
32	1,190	110	13,900
35	1,420	120	16,500
40	1,860	130	19,400

Autres couleurs sur demande



JONC CREUX EN LONGUEUR DE 2 ML PVC GRIS

Couleur, nous consulter

Diamètre (mm)	kg / ml	Diamètre (mm)	kg / ml
30 x 10	0,990	100 x 60	8,150
35 x 15	1,240	100 x 70	6,800
40 x 15	1,700	110 x 50	11,780
40 x 20	1,500	110 x 75	8,480
45 x 20	2,010	120 x 40	15,450
50 x 20	2,560	120 x 60	13,400
50 x 25	2,350	120 x 75	11,700
60 x 20	3,860	130 x 50	17,500
60 x 30	3,370	130 x 90	11,640
65 x 30	4,110	140 x 60	19,580
70 x 30	4,900	150 x 70	22,050
80 x 40	5,780	150 x 80	19,980
80 x 50	5,060	150 x 80	19,980
90 x 25	8,960	160 x 100	19,850
90 x 35	8,350	180 x 120	23,050
90 x 60	5,920	200 x 100	36,700
100 x 30	10,900	225 x 140	39,800
100 x 50	9,280	250 x 150	50,000

Autres couleurs sur demande

Toutes données indicatives et non contractuelles - Variable selon source usine

- Pression
- Ventilation Evacuation
- Mesure Régulation
- Supportage Outillages
- Tuyaux souples
- Plaques Joncs
- Transparents
- Gaïtehoque Polyuréthane
- Caillabois Résines SVR
- Cuves Rétentions
- Informations Techniques



A

Notre plus : vente à la coupe !*

*Selon référence

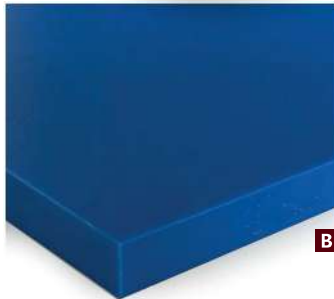

B

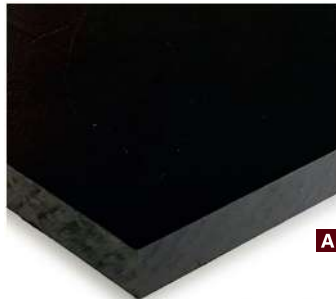

A

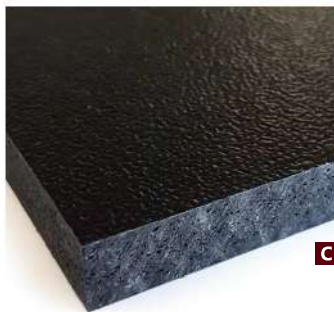

C



D

RAL 5015

B PLAQUE PEHD 300

Bleu RAL 5015 - Film 1 face - Application intérieure



Dimensions (mm)

Épaisseur	Longueur x largeur	Épaisseur	Longueur x largeur
8	3000 x 1500	15	3000 x 1500
10	3000 x 1500	-	-

Noir

C PLAQUE PE-FOAM® - PE 300 Expansé

Noir - Finition grainé - 30% plus léger que le PEHD. Excellente stabilité mécanique, résiste aux chocs. Frottement et glissement sans usure. Surface grainée des deux côtés qui améliore la résistance aux rayures. Propriétés isolantes. Haute résistance aux UV, intempéries, humidité. Isolant thermique et sonore.

Dimensions (mm)

Épaisseur	Longueur x largeur	Épaisseur	Longueur x largeur
10	3000 x 2000	15	3000 x 2000

CARACTÉRISTIQUES PRODUIT

- Qualité alimentaire sur vierge
- Très résistant aux chocs et à l'usure pour PE 500 et PE 1000
- Large plage de températures d'utilisation
- Excellentes propriétés de glissement
- Haute résistance chimique



NOS FICHES TECHNIQUES SONT DISPONIBLES GRATUITEMENT EN TÉLÉCHARGEMENT ET SUR NOTRE SITE APIPLAST.FR



Noir

Naturel



A PLAQUE PEHD 300 grade PE 80 ou PE 100

Existe en 2 coloris : noir et naturel (blanc) - Extrudée - d=0,98

Dimensions (mm)

Ép.	Longueur x largeur						
	2000 x 1000		3000 x 1500		3000 x 2000	4000 x 2000	
	Noir	Naturel	Noir	Naturel	Noir	Noir	Naturel
1	✓	✓	-	-	-	-	-
2*	✓	✓	✓	✓	-	-	-
3*	✓	✓	✓	✓	-	-	-
4*	✓	✓	✓	✓	-	-	-
5*	✓	✓	✓	✓	-	-	-
6	✓	✓	✓	✓	-	✓	-
8	✓	✓	✓	✓	✓	✓	-
10	✓	✓	✓	✓	✓	✓	-
12	✓	✓	✓	✓	✓	✓	-
15	✓	✓	✓	✓	✓	✓	-
20	✓	✓	✓	✓	✓	✓	-
25	✓	✓	✓	-	-	-	-
30	✓	✓	✓	-	-	-	-
40	✓	-	✓	-	-	-	-
50	✓	-	✓	-	-	-	-

*2 à 5 mm : 2 faces brillantes ◆ 1 mm et sup. à 6 mm : 1 face mate et 1 brillante

Noir

D PLAQUE PEHD 300 Antidérapant*



Noir - Haute résistance aux UV et aux chocs
*Certification "antidérapant" selon norme DIN 51130 et DIN 1097

Dimensions (mm)

Épaisseur	Longueur x largeur
10	3000 x 2000



(Toutes données indicatives et non contractuelles - Variable selon source usine)



Noir Naturel

E JONCS PEHD 300
Existe en 2 coloris : noir et naturel (blanc)



Diamètre	Dimensions (mm)			
	Longueur			
	1000		2000	
	Noir	Naturel	Noir	Naturel
10	-	-	-	✓
20	-	-	✓	✓
25	-	-	✓	✓
30	-	-	✓	✓
40	-	-	✓	✓
50	-	-	✓	✓
60	-	-	✓	✓
70	-	-	✓	✓
75	-	-	✓	-
80	-	-	✓	✓
90	-	-	✓	✓
100	-	-	✓	✓
110	-	-	✓	✓
120	-	-	✓	✓
130	-	-	✓	✓
140	✓	✓	-	-

Noir Naturel Bleu NOUVEAU

F SOUDURES PEHD 300 - Bobine 3 kg
Existe en 3 coloris : noir, naturel (blanc) et bleu

Couleur	Forme	Format
Noir	Ronde	Ø 3
Noir	Ronde	Ø 4
Noir	DK / 80-5	5 x 3.5
Noir	DK / 80-6	6 x 4.5
Naturel	Ronde	Ø 4
Bleu	Ronde	Ø 4

Noir

G PROFILÉS PEHD 300

Forme	Section (mm ext.) x ép.	Longueur (mm)
Carré	50 x 50 x 4	5000
U	49 x 46 x 4	5000
U	90 x 92 x 4	5000
U	114 x 80 x 4	5000

Naturel

H PLAQUE PEHD 500
Naturel (blanc) - Extrudée - d=1



Caractéristiques (mm)			
Épaisseur	Longueur x largeur	Épaisseur	Longueur x largeur
4	2000 x 1000	6	2000 x 1000
5	2000 x 1000	8	2000 x 1000

Naturel 5015 8012 Noir Vert

H I PLAQUE PEHD 500
Coloris naturel (blanc) : notre standard
Coloris RAL : bleu 5015 et brun rouge 8012
Coloris recyclés : noir et vert
Pressée rabotée - d=1



Caractéristiques (mm)						
Naturel	Couleur				Épaisseur	Longueur x largeur
	5015	8012	Noir	Vert		
✓	-	-	-	-	10	2000 x 1000
✓	-	-	-	-	12	
✓	-	-	✓	✓	15	
✓	✓	✓	✓	✓	20	
✓	-	-	-	-	25	
✓	-	-	✓	✓	30	
✓	-	-	✓	-	40	
✓	-	-	✓	-	50	
✓	-	-	✓	-	60	
✓	-	-	-	-	70	
✓	-	-	-	-	80	
✓	-	-	-	-	15	3000 x 1250
✓	-	-	-	-	20	
✓	-	-	-	-	25	
✓	-	-	-	-	30	
✓	-	-	-	-	40	

Naturel

H PLAQUE PEHD 1000
Coloris naturel (blanc) - Pressée rabotée - d=1



Dimensions (mm)			
Épaisseur	Longueur x largeur	Épaisseur	Longueur x largeur
8	2000 x 1000	25	2000 x 1000
10		30	
12		40	
15		50	
20		-	

Naturel

E JONCS PEHD 1000
Coloris naturel (blanc)



Dimensions (mm)			
Diamètre	Longueur	Diamètre	Longueur
20	2000	70	2000
25	2000	80	2000
30	2000	90	2000
40	2000	100	2000
50	2000	110	1000
60	2000	120	1000

Toutes données indicatives et non contractuelles - Variable selon source usine

Pression

Ventilation
Évacuation

Mesure
Régulation

Supportage
Outils/lages

Tuyaux souples

Plaques
Joncs

Transparents

Gauche/roue
Polyuréthane

Caillottes
Résines SVR

Cuves
Rétentions

Informations
Techniques

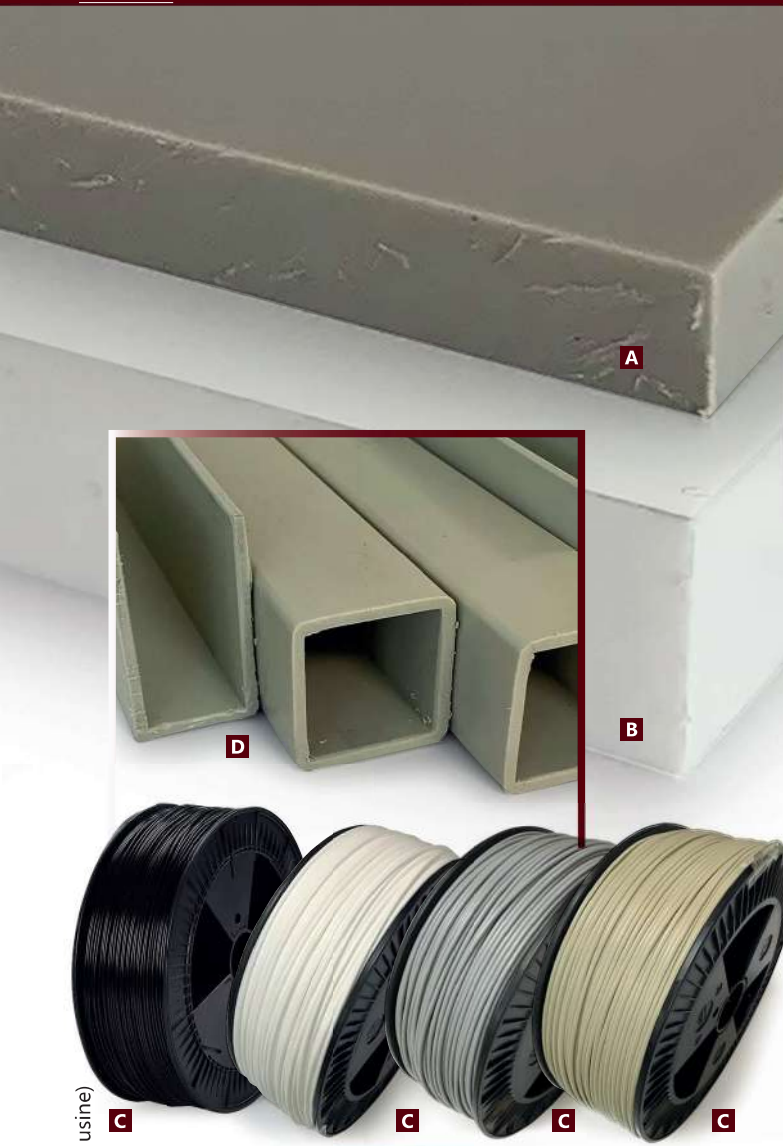

CARACTÉRISTIQUES PRODUIT

- **PP-H (HomoPolymère de Polypropylène)**
- **Grande résistance aux produits chimiques et aux agents corrosifs.**
- **Grande rigidité**
- **Bon rapport résistance/poids.**
- **Faible poids**
- **Très bonne soudabilité.**
- **Matériau peut être travaillé sur une large plage de température (0 à 100°C).**
- **Bonnes propriétés électriques**
- **Certification qualité alimentaire sur matière vierge.**



NOS FICHES TECHNIQUES SONT DISPONIBLES GRATUITEMENT EN TÉLÉCHARGEMENT ET SUR NOTRE SITE APIPLAST.FR

GGGN

7032

A PLAQUE PP-H

Gris 7032 - Extrudée. Existe aussi en pressée



Dimensions (mm)

Épaisseur	Longueur x largeur	Épaisseur	Longueur x largeur
2	3000 x 1500	10	4000 x 2000
3	3000 x 1500	12	2000 x 1000
4	3000 x 1500	12	3000 x 1500
5	3000 x 1500	12	4000 x 2000
5	4000 x 2000	15	2000 x 1000
6	2000 x 1000	15	3000 x 1500
6	3000 x 1500	15	4000 x 2000
6	4000 x 2000	20	2000 x 1000
8	2000 x 1000	20	3000 x 1500
8	3000 x 1500	20	4000 x 2000
8	4000 x 2000	25	2000 x 1000
10	2000 x 1000	30	2000 x 1000
10	3000 x 1500	40	2000 x 1000

Blanc 9010

B PLAQUE PP-H

Blanc 9010 - Film 2 faces - Extrudée

Dimensions (mm)

Épaisseur	Longueur x largeur
3	3000 x 1500
4	3000 x 1500
5	3000 x 1500
6	3000 x 1500
8	3000 x 1500
10	3000 x 1500
12	3000 x 1500
15	3000 x 1500
20	3000 x 1500

Toutes données indicatives et non contractuelles - Variable selon source usine)

9005

9010

7004

7032

C SOUDURES PP-H - Bobine 3 kg

Existe en 3 coloris : noir, blanc et gris
 Les fils de soudure en polypropylène garantissent un raccord fiable et durable dans le temps.
 Ces fils sont faciles à manipuler lors du soudage.
 Ils ont également de bonnes qualités de résistance chimique et aux substances corrosives

Couleur	Forme	Format
Noir 9005	Ronde	Ø 4
Blanc 9010	DK / 80-4.3	4 x 3
Gris 7004	Ronde	Ø 4
Gris 7032	Ronde	Ø 4
Gris 7032	Ronde	Ø 4
Gris 7032	DK / 80-4.3	4 x 3
Gris 7032	DK / 80-6	6 x 4.5

7032

D PROFILÉS PP-H

Gris 7032

Forme	Section (mm ext.) x ép.	Longueur (mm)
Carré	50 x 50 x 4	5000
U	49 x 46 x 4	5000
U	90 x 92 x 4	5000
U	114 x 80 x 4	5000



Grainé UV



Antidérapant 1F UV

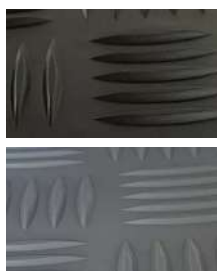

Strié UV

9005

9010

7004

7032

PLAQUE PP-H FOAMLITE®

Polypropylène expansé

Composé d'un noyau moussé et aux alvéoles fermées. 30% plus léger qu'un panneau en PP compact comparable, le polypropylène expansé est plus léger pour offrir plus d'utilité. Il assure également une résistance à la flexion, aux agents chimiques, aux rayons UV et aux intempéries, tout en étant soudable et facile à manipuler.

Expansé, il profite également d'un effet charnière.

Existe en 4 coloris : noir 9005, blanc 9010, gris 7004 et gris 7032

Existe en 3 finitions : grainé UV, strié UV, antidérapant 1F UV

Dimensions (mm)

Couleur	Finition	Épaisseur	Longueur x largeur
Noir 9005	Grainé UV	6	3000 x 1500
Noir 9005	Grainé UV	10	3000 x 2000
Noir 9005	Grainé UV	15	3000 x 2000
Noir 9005*	Strié UV	8	3000 x 2000
Noir 9005*	Strié UV	15	3000 x 2000
Noir 9005*	UV antidérapant 1F	10	3000 x 2000
Blanc 9010	Grainé UV	6	3000 x 1500
Blanc 9010	Grainé UV	10	3000 x 2000
Blanc 9010	Grainé UV	15	3000 x 2000
Gris 7004	Grainé UV	6	3000 x 1500
Gris 7004	Grainé UV	10	3000 x 2000
Gris 7004	Grainé UV	15	3000 x 2000
Gris 7032	Grainé UV	10	3000 x 2000
Gris 7032	Grainé UV	15	3000 x 2000
Gris 7032*	Strié UV	8	3000 x 2000
Gris 7032*	Strié UV	15	3000 x 2000

*Certification "antidérapant" selon norme DIN 51130 et DIN 1097

7032

JONCS PP-H

Performant contre la chaleur, tout en possédant une résistance chimique et mécanique ce jonc est un matériau rigide qui absorbe peu l'eau et se transforme aisément.

Ce polypropylène est pourvu d'une qualité alimentaire.

Dimensions (mm)

Diamètre	Longueur	Diamètre	Longueur
20	2000	70	2000
25	2000	80	2000
30	2000	90	2000
40	2000	100	2000
50	2000	110	2000
55	2000	120	2000
60	2000	130	2000
75	2000	140	2000

30% plus léger qu'un panneau en PP compact !



Pression

Ventilation
Évacuation

Mesure
Régulation

Supportage
Outils/lages

Tuyaux souples

Plaques
Joncs

Transparents

Gauchiouc
Polyuréthane

Caillabois
Résines SVR

Cuves
Rétentions

Informations
Techniques

(Toutes données indicatives et non contractuelles - Variable selon source usine)



Version ATEX,
voir page 100
de ce catalogue

CARACTÉRISTIQUES PRODUIT

- **Résistance mécanique et une rigidité élevée, ainsi qu'une haute résistance à l'usure et un coefficient de friction réduit.**
- **Résiste à des sollicitations importantes comme la traction, la flexion et la compression, aux produits chimiques, aux UV...**



NOS FICHES TECHNIQUES SONT DISPONIBLES
GRATUITEMENT EN TÉLÉCHARGEMENT ET
SUR NOTRE SITE APIPLAST.FR

PLAQUE PVDF naturel

Épaisseur (mm)	Extrudées		Pressées	Entoilées polyester 1 face	
	2000 x 1000	3000 x 1500	2000 x 1000	2000 x 1000	3000 x 1500
Poids en kg					
1	3,6	-	-	-	-
2	7,1	16,0	-	8,3	-
3	10,7	24,0	-	11,8	26,5
4	14,2	32,0	-	15,3	34,3
5	17,8	40,1	-	18,7	-
6	21,4	48,1	-	22,2	-
8	28,5	64,1	-	-	-
10	35,6	80,1	35,6	-	-
12	42,7	96,1	42,7	-	-
15	53,4	120,1	53,4	-	-
20	-	-	71,2	-	-
25	-	-	89,0	-	-
30	-	-	106,8	-	-
35	-	-	124,6	-	-
40	-	-	142,4	-	-
50	-	-	178,0	-	-
60	-	-	213,6	-	-
70	-	-	249,2	-	-
80	-	-	284,8	-	-

JONC PLEIN PVDF naturel

Diamètre (mm)	Poids kg / ml	Diamètre (mm)	Poids kg / ml	Diamètre (mm)	Poids kg / ml	Diamètre (mm)	Poids kg / ml
10	0,150	35	1,780	80	9,220	140	28,330
15	0,330	40	2,310	90	11,660	150	32,560
20	0,580	50	3,610	100	14,410	160	37,050
25	0,910	60	5,190	110	17,490	-	-
30	1,300	70	7,040	125	22,600	-	-

Tube Liner (préparé frettage SVR)

Traitement de surface. Domaine d'application principal : fluides neutres et acides à des températures de service allant jusqu'à 140°C.

Diamètre (mm)	Poids kg / ml	Diamètre (mm)	Poids kg / ml	Diamètre (mm)	Poids kg / ml	Diamètre (mm)	Poids kg / ml
20 x 1,9	0,23	50 x 3	1,37	160 x 3	2,98	355 x 4	8,63
25 x 1,9	0,29	75 x 3	1,65	200 x 3	3,73	400 x 5	12
32 x 2,4	0,46	90 x 2,8	2,03	250 x 3	4,68	-	-
40 x 2,4	1,11	110 x 3	2,6	315 x 4	7,65	-	-

Fil à souder PVDF naturel

Forme	Dimensions (mm)	ml / kg	Forme	Dimensions (mm)	ml / kg
Ronde	Ø 3	89	Triangulaire	5 x 3 x 3	77
	Ø 4	45			

Toutes données indicatives et non contractuelles - Variable selon source usine)

CARACTÉRISTIQUES PRODUIT

- Faible déformation sous charge permanente, module d'élasticité élevé
- Faible résistance à l'eau chaude
- Meilleure résistance aux acides que le polyamide et le POM
- Non poreux, autorisé à entrer en contact avec les aliments
- Plus puissant que les autres thermoplastiques
- Applications : douilles, boulons, came, dérivations de tuyaux, vannes, etc...
- Faible coefficient de frottement
- Excellente résistance à l'abrasion



NOS FICHES TECHNIQUES SONT DISPONIBLES GRATUITEMENT EN TÉLÉCHARGEMENT ET SUR NOTRE SITE APIPLAST.FR

PETP

Le PETP (PolyEster ThermoPlastique) partiellement cristallin à base de Polyéthylène téréphtalate.

Il offre une excellente stabilité dimensionnelle qui n'est pratiquement pas influencée par l'humidité ambiante.



PLAQUES

Épaisseur (mm)	Largeur (mm)	Longueur (mm)
De 2 à 6	1000	2000
De 8 à 80	610 / 1000	2000
De 90 à 120	610	2000

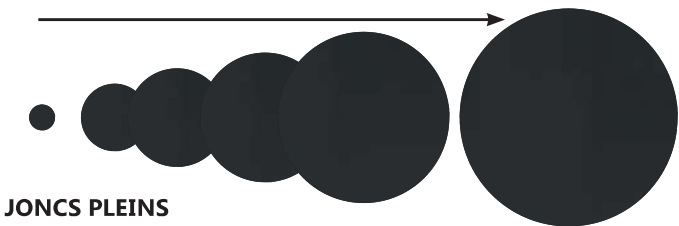

JONCS PLEINS

Diamètre (mm)	Longueur standard (mm)
De 6 à 200	3000



JONCS CREUX

Diamètre extérieur (mm)	Diamètre intérieur (mm)	Longueur standard (mm)
De 25 à 210	10 - 160	3000



Pression

Ventilation
Évacuation

Mesure
Régulation

Supportage
Outillages

Tuyaux souples

Plaques
Joncs

Transparents

Gaoutchouc
Polyuréthane

Caillabois
Résines SVR

Crues
Rétentions

Informations
techniques

(Toutes données indicatives et non contractuelles - Variable selon source usine)



CARACTÉRISTIQUES PRODUIT

Applications spécifiques, en fonction des exigences en termes de résistance mécanique, de stabilité dimensionnelle, de résistance à l'usure, aux produits chimiques, à la température, ainsi que des propriétés électriques.

■ **PA6** : connu pour sa bonne résistance mécanique, sa résilience, et sa résistance à l'usure.

■ **POM** : grande résistance mécanique, rigidité, stabilité dimensionnelle et résistance à l'usure. Il possède un faible coefficient de frottement et une bonne résilience aux chocs.

■ **PTFE** : résistance exceptionnelle à la chaleur, capacité à résister à presque tous les produits chimiques, faible coefficient de frottement et propriétés anti adhésives. Il est également très bon isolant électrique.



NOS FICHES TECHNIQUES SONT DISPONIBLES GRATUITEMENT EN TÉLÉCHARGEMENT ET SUR NOTRE SITE APIPLAST.FR

Notre *plus* : vente à la coupe !*

*Selon diamètre

PLAQUE PA6 E extrudé standard naturel ou noir

REF. 80122010E

Extrudé PA6 E		Format (mm) - Tolérances 0 / +20 mm
Épaisseur / tolérance		
		2000 x 1000
Épaisseur (mm)	Tolérance (mm)	Poids théorique en kg / pièce
1		2,4
2	+ / - 0,15	4,8
2,5	+ / - 0,15	5,9
3	+ / - 0,20	7,2
4	+ / - 0,20	9,7
5	+ / - 0,25	12,1
6	+ / - 0,25	14,3
8	+ 0,2 / + 1,1	23

Existe aussi en PA6 G chargé huile / MoS² / T / FR / blue / HS

- **Chargé huile** : performance de glissement
- **MoS²** (disulfure de molybdène) : résistance à l'usure
- **T** : haute résistance thermique
- **FR** : "Flame Retardant" (retardateur de flamme)
- **Blue** : résistance aux chocs / identification
- **HS** : "heat stabilised" (stabilisé à la chaleur)

Disponibilité à valider selon épaisseur et format.

FILM PA6 naturel

Épaisseur (mm)	Largeur x longueur (mm) du rouleau (ml)	
	1000 x 50	1000 x 100
0,30	-	36,00
0,50	30,00	60,00
0,80	48,00	96,00
1,00	61,50	123,00
1,50	90,00	180,00

PLAQUE PA6 G coulé naturel ou noir

REF. 80122010

Coulé PA6 G		Format (mm) - Tolérances 0 / +20 mm		
Épaisseur / tolérance		2000 x 1000	2000 x 1220	3050 x 1220
Épaisseur (mm)	Tolérance (mm)	Poids théorique en kg / pièce		
10	+ 0,2 / + 1,5	27	33	-
12	+ 0,3 / + 2,5	32	38,80	-
15	+ 0,3 / + 2,5	40	48,60	72,90
16	+ 0,3 / + 2,5	43	50	75
18	+ 0,3 / + 2,5	49	-	-
20	+ 0,3 / + 2,5	52	62	93
22	+ 0,3 / + 2,5	58	-	-
25	+ 0,3 / + 2,5	64	78	117
30	+ 0,5 / + 3,5	77	94	141
35	+ 0,5 / + 3,5	90,60	111,60	167,40
40	+ 0,5 / + 3,5	102	124	186
45	+ 0,5 / + 3,5	114	136	204
50	+ 0,5 / + 3,5	127	156	234
55	+ 0,5 / + 5,0	140	168	252
60	+ 0,5 / + 5,0	152	186	279
65	+ 0,5 / + 5,0	165	200	300
70	+ 0,5 / + 5,0	177	216	324
75	+ 0,5 / + 7,0	189	231,60	347,40
80	+ 0,5 / + 7,0	202	244	366
85	+ 0,5 / + 7,0	216	262	393
90	+ 0,5 / + 7,0	226	270	405
95	+ 0,5 / + 7,0	241	293	439,20
100	+ 0,5 / + 7,0	252	296	444
110	+ 0,5 / + 9,0	-	-	540
120	+ 0,5 / + 9,0	-	-	609
130	+ 0,5 / + 9,0	-	-	-
140	+ 0,5 / + 10,0	-	-	-
150	+ 0,5 / + 10,0	-	-	-
160	+ 0,5 / + 10,0	-	-	-
165	+ 0,5 / + 10,0	-	-	-

Toutes données indicatives et non contractuelles - Variable selon source usine)

CARACTÉRISTIQUES PRODUIT

Le PA6 G coulé offre une solution performante pour les applications nécessitant des améliorations par rapport au PA6 standard, notamment en termes de résistance mécanique, de stabilité dimensionnelle et de résistance thermique.

- Résistance mécanique accrue : ajout de fibres de verre ou de carbone.
- Stabilité dimensionnelle améliorée grâce à ses renforts.
- Résistance thermique supérieure adaptée à des applications exposées à de hautes T°.
- Résistance à l'usure et à l'abrasion améliorée.

JONC PLEIN PA6 G Coulé naturel ou noir

Tolérances 0 / +20 mm

REF. CJP12 : coulé naturel / REF. CJP04 : Noir

Diamètre (mm)	Tolérance (mm)	Longueur (mm)	Poids en kg / m.	Épaisseur (mm)	Tolérance (mm)	Longueur (mm)	Poids en kg / m.
50	+ 0,3 / + 1,9	2000	4,80	360	+ 1,5 / + 13,5	1000	124,00
55	+ 0,3 / + 1,9	2000	6,20	370	+ 1,5 / + 15,0	1000	131,00
60	+ 0,3 / + 2,5	2000	6,80	380	+ 1,5 / + 15,0	1000	140,00
65	+ 0,3 / + 2,5	1000	8,46	390	+ 1,5 / + 15,0	1000	144,00
70	+ 0,3 / + 2,5	2000	9,60	400	+ 1,5 / + 15,0	1000	152,17
75	+ 0,4 / + 2,8	1000	5,60	410	+ 1,5 / + 16,5	1000	165,00
80	+ 0,4 / + 2,8	2000	12,40	420	+ 1,5 / + 16,5	1000	173,80
85	+ 0,5 / + 3,2	2000	14,00	430	+ 1,5 / + 16,5	1000	183,00
90	+ 0,5 / + 3,2	2000	15,60	440	+ 1,5 / + 16,5	1000	187,00
95	+ 0,6 / + 3,5	2000	8,70	450	+ 1,5 / + 16,5	1000	195,00
100	+ 0,6 / + 3,5	2000	9,64	460	+ 1,5 / + 18,0	1000	205,00
110	+ 0,7 / + 3,9	2000	11,60	470	+ 1,5 / + 18,0	1000	216,60
115	+ 0,8 / + 4,3	2000	12,90	480	+ 1,5 / + 18,0	1000	221,00
120	+ 0,8 / + 4,3	2000	13,65	490	+ 1,5 / + 18,0	1000	233,00
125	+ 0,8 / + 4,3	2000	15,35	500	+ 1,5 / + 18,0	1000	242,00
130	+ 0,8 / + 5,0	2000	16,40	510	+ 3,0 / + 21,0	1000	251,00
135	+ 0,8 / + 5,0	2000	17,70	520	+ 3,0 / + 21,0	1000	262,40
140	+ 0,8 / + 5,0	2000	18,97	530	+ 3,0 / + 21,0	1000	268,00
145	+ 0,8 / + 5,3	1000	20,45	540	+ 3,0 / + 21,0	1000	276,50
150	+ 0,8 / + 5,3	2000	21,60	550	+ 3,0 / + 21,0	1000	294,00
155	+ 0,8 / + 6,0	1000	23,90	560	+ 3,0 / + 21,0	1000	309,00
160	+ 0,8 / + 6,0	2000	24,60	570	+ 3,0 / + 21,0	1000	311,00
165	+ 1,0 / + 6,5	1000	26,00	580	+ 3,0 / + 21,0	1000	316,00
170	+ 1,0 / + 6,5	2000	27,0	590	+ 3,0 / + 21,0	1000	331,00
175	+ 1,0 / + 6,5	1000	29,70	600	+ 3,0 / + 21,0	1000	346,00
180	+ 1,0 / + 6,5	2000	30,60	610	+ 3,0 / + 25,0	1000	348,00
190	+ 1,0 / + 7,5	2000	34,50	620	+ 3,0 / + 25,0	1000	365,00
200	+ 1,0 / + 7,5	2000	38,20	625	+ 3,0 / + 25,0	1000	367,00
210	+ 1,0 / + 8,5	1000	42,20	630	+ 3,0 / + 25,0	1000	376,00
220	+ 1,0 / + 8,5	1000	46,90	640	+ 3,0 / + 25,0	1000	385,00
230	+ 1,0 / + 9,5	1000	50,00	650	+ 3,0 / + 25,0	1000	400,00
240	+ 1,0 / + 9,5	1000	55,00	660	+ 3,0 / + 25,0	1000	408,00
250	+ 1,0 / + 9,5	1000	60,40	670	+ 3,0 / + 25,0	1000	425,00
260	+ 1,0 / + 11,0	1000	65,20	690	+ 3,0 / + 25,0	1000	449,00
270	+ 1,0 / + 11,0	1000	70,00	700	+ 3,0 / + 25,0	1000	470,00
280	+ 1,0 / + 11,0	1000	75,00	710	+ 3,0 / + 25,0	1000	483,00
290	+ 1,5 / + 12,0	1000	80,70	720	+ 3,0 / + 25,0	1000	492,00
300	+ 1,5 / + 12,0	1000	86,30	730	+ 3,0 / + 25,0	1000	506,00
310	+ 1,5 / + 12,0	1000	92,00	750	+ 3,0 / + 25,0	1000	535,00
320	+ 1,5 / + 12,0	1000	98,00	770	+ 3,0 / + 25,0	1000	560,00
330	+ 1,5 / + 13,5	1000	104,00	790	+ 3,0 / + 25,0	1000	591,00
340	+ 1,5 / + 13,5	1000	113,00	800	+ 3,0 / + 25,0	1000	601,00
350	+ 1,5 / + 13,5	1000	117,50	-	-	-	-

Notre plus : vente à la coupe !*

*Selon diamètre



JONC PLEIN PA6 E extrudé naturel ou noir - 3 ml.

Tolérances 0 / +20 mm

REF. JP12 : extrudé naturel

REF. JP04 : Noir

Épaisseur (mm)	Tolérance (mm)	Poids en kg / m.
6	+ 0,1 / + 0,6	0,037
8	+ 0,1 / + 0,7	0,060
10	+ 0,1 / + 0,7	0,097
12	+ 0,2 / + 0,8	0,143
15	+ 0,2 / + 0,8	0,217
16	+ 0,2 / + 0,8	0,25
18	+ 0,2 / + 0,8	0,32
20	+ 0,2 / + 0,8	0,38
22	+ 0,2 / + 1,0	0,48
25	+ 0,2 / + 1,0	0,59
28	+ 0,2 / + 1,0	0,76
30	+ 0,2 / + 1,0	0,86
32	+ 0,2 / + 1,2	0,99
35	+ 0,2 / + 1,2	1,16
38	+ 0,2 / + 1,2	1,46
40	+ 0,2 / + 1,2	1,50

Existe aussi en PA6 G chargé huile

- Chargé huile : performance de glissement
- Autres charges selon vos besoins, nous consulter. Disponibilité à valider selon épaisseur et longueur.

(Toutes données indicatives et non contractuelles - Variable selon source usine)

Pression

Ventilation
Évacuation

Mesure
Régulation

Supportage
Outils/lages

Tuyaux souples

Plaques
Joncs

Transparents

Gaïchette
Polyuréthane

Caillottes
Résines SVR

Cuves
Rétentions

Informations
techniques

Idéal à usiner !



CARACTÉRISTIQUES PRODUIT

- **Haute résistance mécanique et rigidité** : il conserve ses propriétés structurales même à des températures relativement élevées.
- **Excellente résilience** : très bonne résistance aux chocs, ce qui le rend idéal pour les pièces soumises à des contraintes répétitives.
- **Résistance chimique à de nombreux solvants, hydrocarbures et alcools.**
- **Inertie physiologique (approprié pour contact alimentaire)**
- **Faible coefficient de frottement**
- **Bonne stabilité dimensionnelle : faible absorption d'humidité.**

Notre plus : coupe sur mesure !

POM C

PLAQUE POM C naturel ou noir

REF. POMC Nature - REF. POMC Noir

POM C 2000 x 1000 900blue : REF. POMCBLUE*

POM C 2000 x 1000 chargé fibre de verre 30% : REF. POMCGF30*

POM C 2000 x 1000 antistatique : REF. POMCAS*

POM C 2000 x 1000 conducteur : REF. POMCELS* *Sur demande

N'existe pas en noir : ●		Format (mm) - Tolérances 0 / +20 mm						
Épaisseur / tolérance		Naturel ou noir					POMCBLUE	POMCGF30
		2000 x 610	2000 x 1000	2000 x 1220*	3000 x 610*	3000 x 1220*	1000 x 2000*	1000 x 2000*
Épaisseur (mm)	Tolérance (mm)	Poids théorique en kg / pièce						
1	+/- 0,10	-	3 ●	-	-	-	-	-
1,5	+/- 0,15	-	4,48 ●	-	-	-	-	-
2	+/- 0,15	-	5,98	-	-	-	-	-
2,5	+/- 0,15	-	7,48	-	-	-	-	-
3	+/- 0,20	-	8,98	-	-	-	-	-
4	+/- 0,20	-	11,96	-	-	-	-	-
5	+/- 0,25	-	14,96	-	-	-	-	-
6	+/- 0,25	-	17,94	-	-	-	-	-
8	+ 0,2 /+ 1,1	15,17	25,5	32,01	22,75	48,01	25,50	-
10	+ 0,2 /+ 1,1	19,66	31,39	39,36	29,49	59,04	31,39	35,42
12	+ 0,3 /+ 1,5	23,67	38,02	48,23	35,5	72,35	38,02	43,20
15	+ 0,3 /+ 1,5	29,18	46,86	59,07	43,77	88,6	46,86	53,40
20	+ 0,3 /+ 1,5	37,95	61,6	76,42	56,93	114,63	61,60	70,52
25	+ 0,3 /+ 1,5	46,95	76,34	93,99	70,42	140,99	76,34	87,64
30	+ 0,5 /+ 2,5	56,49	92,84	111,68	84,74	167,52	92,84	-
35	+ 0,5 /+ 2,5	66,63	107,58	133,27	99,94	199,9	107,58	-
40	+ 0,5 /+ 2,5	74,67	122,32	152,29	112	228,44	122,32	-
45	+ 0,5 /+ 2,5	83,61	137,06	172,13	125,41	258,2	137,06	-
50	+ 0,5 /+ 2,5	91,3	151,79	185,12	136,95	277,68	151,79	-
60	+ 0,5 /+ 3,5	111,52	182,74	223,47	167,28	335,21	182,74	-
70	+ 0,5 /+ 3,5	130,87	212,22	262,87	196,31	394,4	212,22	-
80	+ 0,5 /+ 5,0	149,16	243,9	296,95	223,74	445,42	243,90	-
90	+ 0,5 /+ 5,0	166,76	273,38	337,59	250,14	506,38	273,38	-
100	+ 0,5 /+ 5,0	187,27	302,85	375,2	280,91	562,8	302,85	-
110	+ 0,5 /+ 6,0	203,62	333,8	410,47	305,43	615,71	333,80	-
125	+ 0,5 /+ 6,0	230,59	378,01	461,17	345,88	691,76	378,01	-
150	+ 0,5 /+ 7,0	282,28	462,75	564,55	423,42	846,83	462,75	-

Toutes données indicatives et non contractuelles - Variable selon source usine)



NOS FICHES TECHNIQUES
SONT DISPONIBLES
GRATUITEMENT EN
TÉLÉCHARGEMENT ET
SUR NOTRE SITE APIPLAST.FR



Idéal à usiner !

JONC PLEIN POM C naturel ou noir

Tolérances 0 / +20 mm

REF. JP12 : naturel / REF. JP04 : noir

Diamètre (mm)	Tolérance (mm)	Longueur (mm)	Poids en kg / m.
6	+ 0,1 / + 0,6	3000	0,043
8	+ 0,1 / + 0,7	3000	0,077
10	+ 0,1 / + 0,7	3000	0,120
12	+ 0,2 / + 0,8	3000	0,170
14	+ 0,2 / + 0,8	3000	0,217
15	+ 0,2 / + 0,8	3000	0,273
16	+ 0,2 / + 0,8	3000	0,30
18	+ 0,2 / + 0,8	3000	0,39
20	+ 0,2 / + 0,8	3000	0,48
22	+ 0,2 / + 1,0	3000	0,57
25	+ 0,2 / + 1,0	3000	0,74
28	+ 0,2 / + 1,0	3000	0,91
30	+ 0,2 / + 1,0	3000	1,06
32	+ 0,2 / + 1,2	3000	1,21
35	+ 0,2 / + 1,2	3000	1,45
40	+ 0,2 / + 1,2	3000	1,88
45	+ 0,3 / + 1,3	3000	2,40
50	+ 0,3 / + 1,3	3000	2,95
55	+ 0,3 / + 1,3	3000	3,54
60	+ 0,3 / + 1,6	3000	4,21
65	+ 0,3 / + 1,6	3000	4,95
70	+ 0,3 / + 1,6	3000	5,77
75	+ 0,4 / + 2,0	3000	6,63
80	+ 0,4 / + 2,0	3000	7,49
85	+ 0,5 / + 2,2	3000	8,52
90	+ 0,5 / + 2,2	3000	9,52
95	+ 0,6 / + 2,5	3000	10,68
100	+ 0,6 / + 2,5	3000	11,65
110	+ 0,7 / + 3,0	3000	14,35
120	+ 0,8 / + 3,5	3000	16,99
125	+ 0,8 / + 3,5	3000	18,60
130	+ 0,9 / + 3,8	3000	19,86
140	+ 0,9 / + 3,8	3000	23,26
150	+ 1,1 / + 4,2	3000	26,50
160	+ 1,1 / + 4,5	3000	30,28
170	+ 1,2 / + 5,0	3000	34,62
180	+ 1,2 / + 5,0	3000	38,67
190	+ 1,3 / + 5,5	3000	43,26
200	+ 1,3 / + 5,5	3000	47,77
210	+ 1,3 / + 5,8	3000	53,38
220	+ 1,3 / + 5,8	3000	57,41
230	+ 1,5 / + 6,2	3000	62,83
250	+ 1,5 / + 6,2	3000	74,83
260	+ 1,5 / + 6,6	3000	79,83
280	+ 1,5 / + 6,6	3000	93,39
300	+ 1,5 / + 7,5	3000	105,83
310	+ 1,5 / + 7,5	3000	114,00
350	+ 1,5 / + 8,5	1000	145,23
400	+ 1,5 / + 10,5	1000	187,79
450	+ 1,5 / + 10,5	1000	236,64
500	+ 1,5 / + 11,5	1000	296,50

(Toutes données indicatives et non contractuelles - Variable selon source usine)



- Pression
- Ventilation Evacuation
- Mesure Régulation
- Supportage Outillages
- Tuyaux souples
- Plaques Joncs
- Transparents
- Gaïtchouc Polyuréthane
- Cailloux Résines SVR
- Cuves Rétentions
- Informations techniques

Notre *plus* : vente à la coupe !*

*Selon référence

EXEMPLES D'UTILISATIONS DU PTFE

- Pour le transport de substances chimiques corrosives ou dans des environnements où la pureté des fluides est critique.
- Composants électriques : isolant pour les câbles et les connecteurs, en raison de ses excellentes propriétés diélectriques.
- Paliers et bagues d'étanchéité : dans les machines pour réduire la friction et l'usure des pièces en mouvement.



NOS FICHES TECHNIQUES SONT DISPONIBLES GRATUITEMENT EN TÉLÉCHARGEMENT ET SUR NOTRE SITE APIPLAST.FR

PTFE

Le PTFE (PolyTétraFluoroéthylène), connu sous le nom commercial de Teflon, est un matériau polyvalent. Des propriétés uniques : sa résistance à la chaleur, sa résistance chimique, son caractère antiadhésif et sa faible friction.

Température minimale : Le PTFE conserve ses propriétés à des températures descendant jusqu'à environ -200 °C. Cela le rend adapté pour des applications dans des conditions de froid extrême.

Température maximale continue : peut être utilisé en continu à des températures allant jusqu'à environ 260 °C sans subir de dégradation de ses propriétés.

Température maximale à court terme : le PTFE peut résister à des pics de température allant jusqu'à 300 °C pour de courtes périodes sans se détériorer.

PLAQUE PTFE

Épaisseur / tolérance		Format (mm) - Tolérances 0 / +20 mm												
Épaisseur (mm)	Tolérance (mm)	600 x 600	1000 x 1000	1200 x 1200	1500 x 1500	2000 x 1000	Poids théorique en kg / pièce							
1,0	0 / + 0,05	0,8	-	2,4	-	3,3	-	5,2	◆*	-	-	-	-	-
1,5	0 / + 0,10	1,2	-	3,5	-	4,9	-	7,7	◆*	-	-	-	-	-
2,0	0 / + 0,20	1,8	-	4,8	-	6,8	-	11,0	◆*	9,5	◆*	-	-	-
2,5	0 / + 0,25	2,1	-	×	×	8,4	-	×	×	×	×	×	×	×
3,0	0 / + 0,30	2,6	-	7,1	-	10,2	-	16,2	◆*	14,2	◆	-	-	-
4,0	0 / + 0,80	3,7	-	9,8	-	10,0	-	21,3	◆*	19,6	-	-	-	-
5,0		4,6	-	12,6	-	17,6	-	26,5	◆*	24,5	-	-	-	-
6,0		5,5	-	14,7	-	21,1	-	31,6	◆*	28,0	-	-	-	-
8,0	0 / + 1,20	7,4	-	19,6	-	28,1	-	45,0	◆*	38,6	-	-	-	-
10,0		9,2	-	24,5	-	35,2	-	54,0	◆*	48,3	-	-	-	-
12,0		11,1	-	29,4	-	42,4	-	65,0	◆*	58,1	-	-	-	-
15,0	0 / + 2,00	13,8	-	36,7	-	52,7	-	82,0	◆*	72,0	-	-	-	-
16,0		×	×	×	×	56,0	-	×	×	×	×	×	×	×
20,0		18,4	-	49,0	-	70,3	-	105,0	*	96,5	-	-	-	-
22,0		20,3	-	×	×	×	×	×	×	×	×	×	×	×
25,0	0 / + 3,00	23,0	-	62,5	-	87,9	-	132,0	*	116,8	●	-	-	-
30,0		27,6	-	75,5	-	106,0	-	158,0	*	143,0	●	-	-	-
35,0		32,2	-	87,5	-	123,0	-	184,0	*	×	×	-	-	-
40,0		36,8	-	100,0	-	140,0	-	210,0	*	190,0	●	-	-	-
45,0		40,0	-	112,0	-	153,0	-	235,0	*	×	×	-	-	-
50,0	0 / + 5,00	46,1	-	122,5	-	177,0	-	265,0	*	250,0	●	-	-	-
60,0		55,3	-	147,0	-	215,0	-	×	×	×	×	×	×	×
70,0		64,5	*	171,5	*	246,1	*	×	×	×	×	×	×	×
80,0		73,7	*	199,0	*	281,0	*	×	×	×	×	×	×	×
85,0	0 / + 5,00	×	×	210,0	*	×	×	×	×	×	×	×	×	×
90,0		83,6	*	220,0	*	325,0	*	×	×	×	×	×	×	×
100,0		92,1	*	240,0	*	350,0	*	×	×	×	×	×	×	×



Le PTFE est disponible en 3 matières :

■ **Vierge naturel**
Haute résistance à l'usure.

■ **Chargé 25% verre :**
Très haute résistance chimique (excepté les alcalins et l'acide fluorhydrique)

■ **Chargé 25% carbone :**
Bonne conductivité thermique.
Bonne résistance à la déformation.
Autres sur demande

Légendes tableaux

* Sur demande

◆ Vierge

● Chargé 25% verre et 25% carbone (= à la demande pour le vierge).

× Indisponible

(Toutes données indicatives et non contractuelles - Variable selon source usine)

JONCS pleins extrudés PTFE

Diamètre / longueur (mm)		Longueur (2000 mm 0 / +20 mm)
Diamètre (mm)	Tolérance (mm)	Poids théorique (kg/m)
10	0 / + 0,4	0,370
12	0 / + 0,8	0,540
13		0,640
14		0,726
15		0,816
16		0,910
18	0 / + 1,2	1,200
20		1,480
22		1,780
25		2,260
28	0 / + 1,6	2,840
30		3,276
32		3,800
35	0 / + 2,0	4,460
38		5,230
40	0 / + 2,0	5,700
45		7,600
50		9,030
55	0 / + 2,6	10,840



Plein !

Diamètre / longueur (mm)		Longueur (2000 mm 0 / +20 mm)
Diamètre (mm)	Tolérance (mm)	Poids théorique (kg/m)
60	0 / + 2,6	13,060
65	0 / + 2,8	15,100
70		17,900
75	0 / + 3,2	20,500
80		23,200
85	0 / + 3,6	26,500 ♦
90		28,800
95	0 / + 4,0	32,800 ♦
100		36,700
110	0 / + 5,0	43,220 ♦
120		53,000

♦ Vierge

JONCS creux extrudés PTFE

Diamètre (mm)				Longueur (2000 mm 0 / +20 mm)
Diamètre ext. (mm)	Tolérance (mm)	Diamètre int. (mm)	Tolérance (mm)	Poids théorique (kg/m)
20	0 / + 1	10	0 / + 1	0,55
25		10		0,95
25		15		0,80
25	0 / + 1,5	15	0 / + 1,5	0,94
30		10		1,05
30		20		1,50
30		15		1,40
35	0 / + 2	15	0 / + 2	1,80
35		20		1,55
35		25		1,30
35		30		0,86
40		30		1,55
40		15		2,50
40	0 / + 2	20	0 / + 2	2,30
40		25		1,90
45		30		2,30
45		20		2,90
45		25		2,65
45		35		1,90
45		35		3,50
50	0 / + 2	35	0 / + 2	3,50
50		40		2,60
50		20		2,05
50		30		3,85
50		35		3,10
55		25		3,45
55		30		4,35
55		20		4,10
55		40		4,80
55		45		2,90
55	45	2,35		
60	0 / - 2	50	0 / - 2	3,20
60		40		2,50
60		40		3,90
60		30		5,10
60		35		4,55

(Toutes données indicatives et non contractuelles - Variable selon source usine)

Creux !



Diamètre (mm)				Longueur (2000 mm 0 / +20 mm)
Diamètre ext. (mm)	Tolérance (mm)	Diamètre int. (mm)	Tolérance (mm)	Poids théorique (kg/m)
65	0 / - 2	45	0 / - 2	4,50
65	0 / + 3	50	0 / + 3	3,50
65		55		2,75
65		30		5,00
70		40		6,10
70		50		4,95
70		55		4,10
70		60		3,50
75		65		4,00
75		50		6,10
80		65		4,20
80	50	7,80		
80	60	5,90		
80	70	3,50		
85	65	6,24		
85	70	5,50		
90	75	6,00		
90	80	4,38		
95	75	6,54		
100	80	7,20		

Pression

Ventilation
Evacuation

Mesure
Regulation

Supportage
Outillages

Tuyaux souples

Plaques
Joncs

Transparents

Gauche
Polyuréthane

Caillottes
Résines SVR

Cuves
Rétentions

Informations
Techniques



PTFE standard : vierge naturel

Autres, nous consulter.

Exemples : ■ Chargé 25% verre ■ Chargé 25%

BANDES déroulées PTFE au mètre linéaire (ml)

Épaisseur / tolérance		Largeur (1200 mm)	Minimum de commande (en mètres)
Épaisseur (mm)	Tolérance (mm)	Poids théorique (kg/m)	
0,10	0 / + 0,02	0,300	1000
0,15		0,450	700
0,20		0,600	550
0,25		0,750	420
0,30		0,900	340
0,40	0 / + 0,03	1,200	270
0,50	0 / + 0,03	1,500	210
0,75	0 / + 0,04	2,250	145
0,80	0 / + 0,04	2,400	140

Rouleau standard = 20 Kg environ.

BANDE déroulée encollable PTFE au ml

(depuis rouleau standard de 280 kg)

Épaisseur / tolérance		Largeur (600 mm)		Largeur (1000 mm)		Largeur (1200 mm)	
Épaisseur (mm)	Tolérance (mm)	Poids théorique (kg/ml)	Longueur estimée du rouleau (m)	Poids théorique (kg/ml)	Longueur estimée du rouleau (m)	Poids théorique (kg/ml)	Longueur estimée du rouleau (m)
0,10	0 / + 0,02	0,07	4242	0,11	2545	0,13	2121
0,15		0,13	2121	0,22	1273	0,26	1061
0,20		0,20	1414	0,33	848	0,40	707
0,25		0,26	1061	0,44	636	0,53 ✓	530
0,30		0,33	848	0,55	509	0,66	424
0,40	0 / + 0,03	0,53	530	0,88	318	1,06	265
0,50	0 / + 0,03	0,66	424	1,10	255	1,32 ✓	212
0,75	0 / + 0,04	0,99	283	1,65	170	1,98	141
0,80	0 / + 0,04	1,06	265	1,76	159	2,11	133
1,00	0 / + 0,05	1,32	212	2,20	127	2,64 ✓	10
1,50	0 / + 0,10	2,25	144	3,5	10	3,95 ✓	10
2,00	0 / + 0,20	2,8	104	4,6	52	5,4 ✓	10
3,00	0 / + 0,30	4,20	68	6,90	34	8,30 ✓	5

1 Pot de colle de 300 g = 0,8 m² environ - ✓ Standard usine (4 semaines environ)

Toutes données indicatives et non contractuelles - Variable selon source usine)



BANDE déroulée 1 face adhésive PTFE au ml

Longueur à la demande depuis rouleau de longueur standard 30 ml

Largeur (1000 mm)	
Épaisseur brute (mm)	0,127 ✓
	0,254 ✓
	0,508 ✓



PLAQUE PTFE vierge encollable

Colle PTFE (REF. 91CM0300), voir page 85

Épaisseur / tolérance		Format (mm) - Tolérances 0 / +20 mm				
		600 x 600	1000 x 1000	1200 x 1200	1500 x 1500	
Épaisseur (mm)	Tolérance (mm)	Poids théorique (kg / pièce)				
1,0	0 / + 0,05	0,8 ✓	2,2	3,2 ✓	-	
1,5	0 / + 0,10	1,2 ✓	3,3	4,8 ✓	7,5	
2,0	0 / + 0,20	1,6 ✓	4,4	6,4 ✓	9,9	
3,0	0 / + 0,30	2,4 ✓	6,6	9,5 ✓	14,9	
4,0	0 / + 0,80	3,2 ✓	8,8	12,7 ✓	19,8	
5,0		4,0 ✓	11,0	15,9 ✓	24,8	
6,0		4,8 ✓	13,2	19,0 ✓	29,7	
8,0		0 / + 1,20	6,4 ✓	17,6	25,4 ✓	39,6
10,0			8,0 ✓	22,0	31,7 ✓	49,5
12,0	0 / + 2,00	9,5 ✓	26,4	38,0 ✓	59,4	
15,0		11,9 ✓	33,0	47,5 ✓	74,3	
20,0		15,9 ✓	44,0	63,4 ✓	99,0	
25,0		0 / + 2,00	19,8 ✓	55,0	79,2 ✓	123,8
30,0		0 / + 3,00	23,8 ✓	66,0	95,0 ✓	148,5

CARACTÉRISTIQUES PRODUIT

- Bonne résistance à l'usure
- Amortissement des vibrations (matériaux silencieux)
- Très faible reprise d'humidité
- Bonne tenue thermique: 120°C en continu
- Isolant électrique basse tension
- Bonne poinçonnabilité
- Usinage Facile



Notre *plus* : vente à la coupe !*

*Selon référence

NOS FICHES TECHNIQUES SONT DISPONIBLES GRATUITEMENT EN TÉLÉCHARGEMENT ET SUR NOTRE SITE APIPLAST.FR



Plus connu sous le nom commercial de Céloron® (ou Phénoplast®), la toile bakelisée est un matériau composite à base d'une résine phénoplaste (PF, bakélite) chargé par de la fibre de coton. Il en résulte un matériau très rigide et solide, ayant une bonne tenue thermique (jusqu'à 200 degrés), d'une excellente stabilité dimensionnelle. La résistance chimique est bonne (sauf aux bases fortes), et sa grande capacité d'isolation électrique peut être intéressante pour certaines applications.



PLAQUE toilée, bakelisée

*Sur demande

Épaisseur (mm)	Format (mm)				
	1070 x 620*	2050 x 1050*	2150 x 1020	2150 x 1250*	2140 x 1240*
	Poids en kg				
0,5	-	-	-	1,81	-
0,8	-	-	-	2,90	-
1	0,90	-	2,96	3,63	3,58
1,5	-	-	-	5,44	-
2	1,79	-	5,92	7,26	7,16
2,5	-	-	-	9,07	-
3	2,69	8,71	8,88	10,88	10,75
4	3,58	11,62	11,84	14,51	14,33
5	4,48	14,53	14,80	18,14	17,91
6	5,37	17,44	17,76	21,77	21,49
8	7,16	23,25	23,68	29,03	28,66
10	8,96	29,06	29,61	36,28	35,82
12	10,75	34,87	35,53	43,54	42,99
15	13,43	43,59	44,41	-	53,74
16	-	46,49	-	58,05	-
20	17,91	58,12	59,21	72,56	71,65
25	22,39	72,65	74,01	90,70	89,56
30	26,87	87,18	88,82	108,84	107,47
35	-	101,71	-	126,98	-
40	35,82	116,24	118,42	145,13	143,29
45	-	130,76	-	163,27	-
50	44,78	145,29	148,03	181,41	179,12
60	-	174,35	-	217,69	-

Autre épaisseurs et diamètres sur demande

JONC toilé, bakelisé (en longueur de 1 ml)

Diamètre (mm)	Poids (kg)
8	0,07
10	0,115
12	0,15
15	0,24
20	0,46
25	0,64
30	0,98
35	1,25
40	1,75
45	1,97
50	2,67
60	3,85
70	5,38
75	5,76
80	6,84
90	8,9
100	10,99
110	13,48
120	18,82
130	20,4
150	24,72
160	28,15
170	30,64
180	35,63
200	42,41

*Toutes données indicatives et non contractuelles - Variable selon source usine)

- Pression
- Ventilation Evacuation
- Mesure Régulation
- Supportage Outillages
- Tuyaux souples
- Plaques Joncs
- Transparents
- Gauche/Pour Polyuréthane
- Caillottes Résines SVR
- Cuves Rétentions
- Informations techniques

Propriétés exceptionnelles !

CARACTÉRISTIQUES PRODUIT

- Le PEEK (PolyÉtherÉthercétone) est très performant avec un domaine de température compris entre -40°C et 250°C et des pics de courte durée jusque 300°C.
- Bonne résistance au fluage aux hautes températures.
- Il résiste aux charges lourdes et possède une excellente résistance aux produits chimiques et à l'hydrolyse.
- Un faible coefficient de dilatation, une rigidité élevée pour une excellente stabilité dimensionnelle.



NOS FICHES TECHNIQUES SONT DISPONIBLES GRATUITEMENT EN TÉLÉCHARGEMENT ET SUR NOTRE SITE APIPLAST.FR

PLAQUE PEEK Marron (naturel) / noir / fibre de carbone / fibre de verre / modifié

	Marron naturel	Noir	+30 % carbone	+30 % fibre de verre	Modifié
Largeur x longueur (mm)	1000 x 2000		610 x 3000		
Épaisseur (mm)	Poids en kg / pièce				
3	8,16	-	-	-	-
4	10,88	-	-	-	-
5	13,6	-	-	-	-
6	-	-	-	-	-
8	22,99	22,99	-	-	-
10	28,31	28,31	-	-	-
12	34,29	34,29	36,15	38,4	36,9
15	42,26	42,26	44,25	47,1	45,3
16	-	-	47,1	50,1	48
18	-	-	52,5	55,8	53,7
20	55,55	55,55	58,05	61,65	59,25
25	68,84	68,84	71,7	76,2	73,2
30	83,73	83,73	87,45	93,15	89,4
35	97,02	-	101,25	107,7	103,35
40	110,31	110,31	114,9	122,25	117,3
45	-	-	128,55	136,8	131,4
50	136,89	136,89	142,35	151,35	145,35
55	-	-	157,8	167,85	161,1
60	164,79	-	171,45	182,4	175,05
65	-	-	-	196,95	189,15
70	-	-	-	211,5	203,1
80	-	-	-	243,6	233,85



Notre plus : vente à la coupe !*

*Selon référence

JONC PEEK (en longueur de 3 mètres, sauf Ø 160 : 1 ml.) Tolérances, voir QRcode.

Marron / Noir - Ø : diamètre (mm) x P : poids (kg/ml)											
Ø (mm)	P (Kg)	Ø (mm)	P (Kg)	Ø (mm)	P (Kg)	Ø (mm)	P (Kg)	Ø (mm)	P (Kg)	Ø (mm)	P (Kg)
6	0,043	18	0,36	35	1,35	65	4,67	95	9,66	135	19,54
8	0,073	20	0,44	40	1,76	70	5,39	100	11,13	140	21,47
10	0,113	22	0,53	45	2,23	75	6,17	110	13,03	150	24,12
12	0,163	25	0,69	50	2,74	80	7,02	120	15,45	160	27,88
15	0,257	28	0,85	55	3,32	85	7,72	125	16,75	-	-
16	0,29	30	0,99	60	3,96	90	8,93	130	18,14	-	-

Toutes données indicatives et non contractuelles - Variable selon source usine)

CARACTÉRISTIQUES PRODUIT

- **Température : -40 °C à +80°C**
(+100°C sur une courte période)
- **Grande résistance à l'impact et tenue aux chocs**
Usure : voir page 239 de ce catalogue
- **Excellente résistance aux produits chimiques et aux basses températures**
- **Excellentes propriétés d'isolation électrique**
- **Excellentes propriétés anti adhérentes et faible absorption d'humidité**

Les classiques !



NOS FICHES TECHNIQUES SONT DISPONIBLES GRATUITEMENT EN TÉLÉCHARGEMENT ET SUR NOTRE SITE APIPLAST.FR



Le PE est un grade polyvalent de polyéthylène à haut poids moléculaire : combinaison unique de rigidité, de solidité, de capacités d'amortissement mécanique, de grande usinabilité et de résistance modérée à l'usure et à l'abrasion.

Les composants PE sont principalement utilisés dans l'industrie de la transformation de la viande et du poisson, mais on les trouve également dans une variété d'applications mécaniques, chimiques et électriques.

Le PE a l'avantage d'être facile à traiter, d'être parfaitement résistant aux charges ponctuelles et de ne pas se déchirer lors de son usinage. L'eau n'est absorbée qu'en très petites quantités.

PLAQUE

Disponible en plusieurs coloris / Nuancier RAL page 161.

PE 500 : épaisseurs de 2 à 200 mm* (voir tableau page 161).

PE 1000 : épaisseurs de 1 à 130 mm* (voir tableau page 161).

Dimensions (mm)		
2000 x 1000	3050 x 1000	4050 x 1000
2000 x 1200	3000 x 1220	4050 x 2000
2000 x 1330	3000 x 1250	6100 x 1250
2500 x 1000	3000 x 1500 (uniquement en PE 500)	6100 x 2500

*Selon épaisseurs

JONC naturel blanc PE 500 ou PE 1000

Diamètre (mm)			
20	80	150	300
25	90	160	350
30	100	170	400
40	110	180	500
50	120	190	-
60	130	200	-
70	140	250	-

Retrouvez nos plaques et joncs PEHD300, pages 144 et 145 de ce catalogue

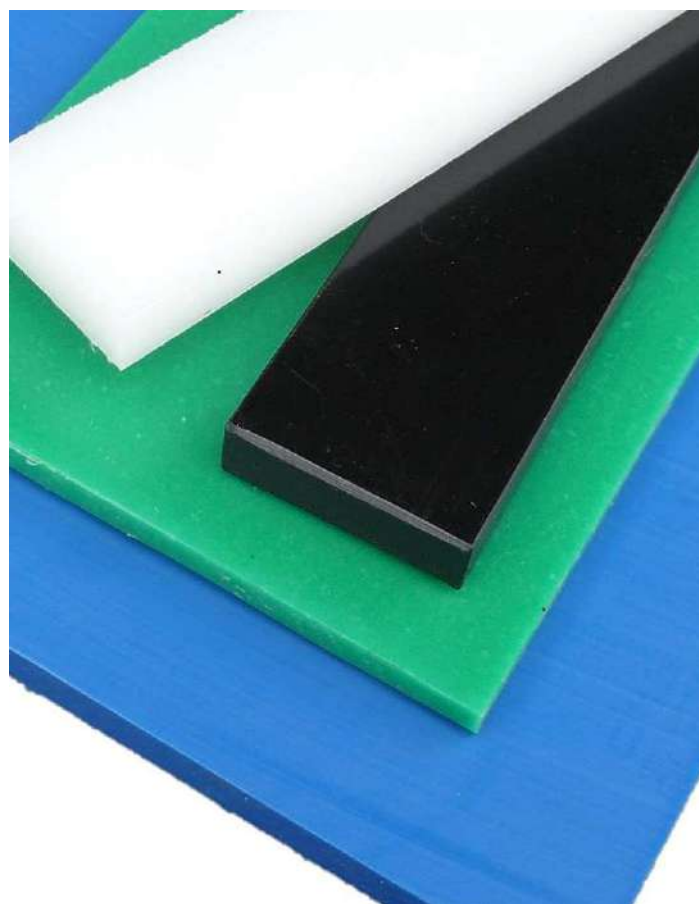

(Toutes données indicatives et non contractuelles - Variable selon source usine)

Pression

Ventilation
Évacuation

Mesure
Régulation

Supportage
Outils

Tuyaux souples

Plaques
Joncs

Transparents

Gauche
Polyuréthane

Caillebotis
Résines SVR

Cuves
Rétentions

Informations
Techniques

PRALEN : L'innovation et la qualité qui vont bien au-delà du PE 1000 !

Guide de choix du matériau								
	PE 500 R	PE 500	PRALEN AST	PE 1000 vierge	PRALEN CST	PRALEN MBV	PRALEN HOT	PRALEN SL
Points forts	Prix	Gamme et choix	Antistatique	Référence	Usure	Abrasion	T° court terme	Coefficient friction
Coloris disponibles *Notre standard		RAL 9016*		RAL 9016*	RAL 9016			
		RAL 9017*	RAL 9017	RAL 9017*	RAL 9017			
		RAL 6024*	RAL 6024		RAL 6024	RAL 6024		
					RAL 7031*			
						RAL 6019*		
							RAL 3003*	
								RAL 5013*
		RAL 1023		RAL 1023	RAL 1023			
		RAL 3020		RAL 3020	RAL 3020			
		RAL 5017		RAL 5017	RAL 5017			
		RAL 8012						
Poids moléculaire g/mol	0,5 x 10 ⁶	0,5 x 10 ⁶	5 x 10 ⁶	5 x 10⁶	9 x 10 ⁶	9 x 10 ⁶	9 x 10 ⁶	9 x 10 ⁶
Abrasion micromètres	450	350	120	100	80	65	80	80
Résistance à l'usure	☆☆☆☆☆	☆☆☆☆☆	☆☆☆☆☆	☆☆☆☆☆	☆☆☆☆☆	☆☆☆☆☆	☆☆☆☆☆	☆☆☆☆☆
Coefficient de friction sur acier	0,2	0,2	0,2	0,2	0,2	0,2	0,2	0,1
Capacité de glissement	☆☆☆☆☆	☆☆☆☆☆	☆☆☆☆☆	☆☆☆☆☆	☆☆☆☆☆	☆☆☆☆☆	☆☆☆☆☆	☆☆☆☆☆
T° en continu max (C°)	80	80	80	80	80	80	100	80
T° utilisation court terme (C°)	90	90	90	90	90	90	120	90
Résistance à la chaleur	☆☆☆☆☆	☆☆☆☆☆	☆☆☆☆☆	☆☆☆☆☆	☆☆☆☆☆	☆☆☆☆☆	☆☆☆☆☆	☆☆☆☆☆
Gamme et choix disponibles	5	5	4	5	4	3	3	3
Antistatique	Non	Non	Oui	Non	Non	Non	Non	Non
Approuvé dans l'industrie alimentaire FDA / EU	Non	Oui	Non	Oui	Oui	Oui	Oui	Oui
Indice prix (selon réf exacte)	70	75	80	100	120	120	120	120
Prix	€ €	€ €	€ € €	€ € € €	€ € € € €	€ € € € €	€ € € € €	€ € € € €

Autres qualités disponibles : Metal-Detectable, Electrically conductive, Antibacterial, Oil-filled, etc...

Toutes données indicatives et non contractuelles - Variable selon source usine)

POUR INFO

Différence entre les différents types de PE

Densité PE-HD	PE-HD (0.945 - 0.970 g/mc ³)				
Appellations génériques (Poids moléculaire)	PE-HD 300 300 000 g/mol		PE-HD 500 500 000 g/mol	PE-HD 1000 4 500 000 g/mol	PE-HD 9000 9 000 000 g/mol
Seuil de performance Comportement de fluage DIN 8075/condition 20°C en 50 ans/ mesure au stress (N/mm²)	PE 63 Grade 63 >6,3 N/mm ²	PE 80 Grade 80 >8 N/mm ²	PE 100 Grade 100 >10 N/mm ²	PE 500 PE - HMW	PE 1000 PE - UHMW
Soudabilité	Soudable facilement			Difficilement soudable	Non soudable
Résistance à l'usure	◀ Moins résistant		Voir page 219		▶ Plus résistant



Légende	Formats de plaques polyéthylène Haute Densité et PRALEN																									
	Épaisseurs (mm)																			*Nos standards						
PE-HD 1000 + PRALEN	1	2	3	4	5	6	8	10	12	15	20	25	30	40	50	60	70	80	90	100	110	120	130	150	200	
PE-HD 500							*	*	*	*	*	*	*	*	*	*	*	*	*	*	*	*	*	*	*	*
2000 x 1000				*	*	*	*	*	*	*	*	*	*	*	*	*	*	*	*	*	*	*	*	*	*	*
2000 x 1200																										
2000 x 1330																										
2500 x 1000																										
3050 x 1000																										
3000 x 1220																										
3000 x 1250							*	*	*	*	*	*	*	*	*	*	*	*	*	*	*	*	*	*	*	
3000 x 1500				*	*	*	*	*	*	*	*	*	*	*	*	*	*	*	*	*	*	*	*	*	*	
4050 x 1000																										
4050 x 2000																										
6100 x 1250																										
6100 x 2500																										

Plaques en différents coloris RAL			
	1018 - Zinc yellow		5017 - Traffic blue
	1021 - Colza yellow		5021 - Water blue
	1023 - Traffic yellow		5024 - Pastel blue
	1034 - Pastel yellow		6002 - Leaf green
	2001 - Red orange		6003 - Olive green
	2003 - Pastel orange		6004 - Blue green
	2009 - Traffic orange		6018 - Yellow green
	3003 - Ruby red		6019 - White green
	3018 - Strawberry red		6024 - Traffic green
	3020 - Traffic red		6026 - Opal green
	3022 - Salmon pink		7001 - Silver grey
	4002 - Red violett		7004 - Signal grey
	4007 - Purple violet		7031 - Blue grey
	5000 - Violet blue		7035 - Light grey
	5002 - Ultramarine blue		7040 - Fenster grey
	5005 - Signal blue		8012 - Red brown
	5009 - Azure blue		8015 - Chestnut brown
	5012 - Light blue		8019 - Grey brown
	5013 - Cobalt blue		9016 - Traffic white
	5015 - Sky blue		9017 - Traffic black

Diamètre (mm)	Jonc disponible	
10		
15		
20		
25		
30		
35		
40		
45		
50		
60		
70		
80		
90		
100		
110		
120		
130		
140		
150		
160		
170		
180		
190		
200		
250		
300		
350		
400		
500		

(Toutes données indicatives et non contractuelles - Variable selon source usine)

Remarques concernant les coloris : ♦ Disponibilité à confirmer ♦ Autres coloris soumis à une commande minimum de 300 à 1000 kg, selon l'épaisseur et le RAL.

- Pression
- Ventilation Evacuation
- Mesure Régulation
- Supportage Outillages
- Tuyaux souples
- Plaques Joncs
- Transparents
- Goutte à goutte
- Caillottes Résines SVR
- Cuves Rétections
- Informations techniques

CARACTÉRISTIQUES PRODUIT

- Une très haute résistance à l'usure et au déchirement
- Des renforts de type tôles métalliques (permettant le formage à froid) ou trames de coton (permettant le collage)
- Antistatique (Réf AS/SB - 8)
- Qualité alimentaire (FDA 121.25.22, contact avec aliments secs, sauf Réf. STC et SB)
- De bonnes caractéristiques d'anti colmatage
- Un excellent amortissement acoustique
- Un faible coefficient de frottement



NOS FICHES TECHNIQUES SONT DISPONIBLES GRATUITEMENT EN TÉLÉCHARGEMENT ET SUR NOTRE SITE APIPLAST.FR



geot

GUIDE DE CHOIX RHINOHYDE

TYPE DE RHINOHYDE (face du dessus)					TYPE DE SUPPORTS (face du dessous)			RÉFÉRENCE
Types de RhinoHyde	Caractéristiques	Couleurs	Épaisseurs disponibles (mm)	Poids de la plaque (Kg)	1 face entoilée coton (Souple) Réf FB	1 face treillis métal déployé (Semi Rigide) Réf SB	Plaque métallique (Rigide) Réf SM	Réf. usine
ST*	Standard souple	Bleu	6,5	33	✓	-	Notre STANDARD -	ST/FB - 6,5**
STC	Standard Rigide	Bleu	8	52	-	✓	Notre STANDARD -	👍 ST/SB - 8**
			12,5	72	-	-	✓	ST/SM -12,5
HG	Ultra glissant	Jaune	8	52	-	✓	-	HG/SB - 8
			8	62	-	✓	-	STC/SB - 8
HS	Haute résistance	Rouge	8	52	-	✓	-	HS/SB - 8
AS	Antistatique	Noir	8	52	-	✓	-	AS/SB - 8
			8	52	-	✓	-	HT/SB - 8
HT	Haute température	Vert	8	52	-	✓	-	HT/SB - 8
SH	Très haute résistance	Jaune	12,5	73	-	✓	-	SH/SB - 12,5
			25	145	-	✓	-	SH/SB - 25

Système de collage uniquement pour Réf. FB (1 face avec entoilé coton)

MASTIC COLLE en cartouche de 310 ml (6 cartouches nécessaires par plaque de 3000 x 1200)

*Disponible également en rouleau de 30ml (11Kg/ml), prix au mètre linéaire, vendu par multiple de 3 ml (minimum de commande). Tolérance dimensionnelle en mm : longueur de 0 à + 50 / largeur de 0 à + 20.

**Toutes les plaques sont au format standard de 3000 x 1200 mm, sauf en épaisseur 6,5 = 30 ml. Également disponible en rouleau de 30 ml. Références habituellement retenues.

INFORMATIONS TECHNIQUES RHINOHYDE

	ST	HG	HS	AS	HT	SH	
Dureté en Shore (+/- 2) ShA	ST	HG	HS	AS	HT	SH	
Coefficient de frottement	85	82	85	85	95	95	
Coefficient de frottement	En milieu Sec	0,18	0,18	0,2	0,18	0,19	0,2
	En milieu Humide	0,09	0,04	0,08	0,09	0,09	0,09
Tenue en température continue mini. (°C)	-30	-30	-30	-30	-30	-30	
Tenue en température continue maxi. (°C)	70	70	80	70	100	90	
Tenue en température discontinue maxi. (°C)	100	100	100	100	120	100	
Résistance à la traction (ASTM D412) N/mm ²	22	31,6	31	22	22	33	
Résistivité totale (antistatique) Log Ohm	12,6	10,5	12,6	9,95	12,6	12,6	
Résistivité en surface (antistatique) Log Ohm	11,9	9,15	11,9	8,57	11,9	11,9	

Résistance du RhinoHyde

La performance anti-abrasion des plaques de RhinoHyde démontre une durée de vie 15% supérieure à un acier Carbone.

Ce test mesure la quantité endommagée (en %) d'une éprouvette en rotation dans un mélange sable et eau.



Toutes données indicatives et non contractuelles - Variable selon source usine

Notre *plus* : fabrication à chaud !

Fabriquées à chaud pour un meilleur maintien, une mise en place plus facile sur site ainsi qu'une usure plus régulière.

AVANTAGES PRODUIT

- Nos auges et goulottes d'usure pour vis sans fin, assurent la protection contre l'usure de vos convoyeurs à vis (pas de plat ni facette de pliage).
- Disponibles en remplacement d'une auge ou goulotte détériorée, ou en élément de première monte pour les constructeurs de vis d'Archimède, avec ou sans clame.

FABRICATION PRODUIT

- Nos auges et goulottes plastique sont réalisées en PEHD 1000 vierge naturel en rhinoHyde, et garantissent une excellente résistance à l'abrasion, tout en assurant un très bon coefficient de glissement.

NOS FICHES TECHNIQUES SONT DISPONIBLES GRATUITEMENT EN TÉLÉCHARGEMENT ET SUR NOTRE SITE APIPLAST.FR



Matière			
PE 500	PE 1000*	PE 1000 AST	RhinoHyde
PEHD blanc	PEHD vert	RhinoHyde	

Combinaisons possibles : U 335 + longueur 990 + PE 1000 + blanc
(*Le plus utilisé)



Vous avez besoin de revêtements pour vos vis sans fin ? Vos auges sont usées ?

Vous recherchez une entreprise qui réalise des auges et goulottes pour vos convoyeurs ?

Les équipes D'API PLASTIQUES disposent du matériel adéquat et de l'expérience pour réaliser vos auges et goulottes en plastique.



Auges/goulottes

Livrées sur **cadre en bois** pour maintenir l'auge durant le transport et le stockage

Clames et profilés de maintien (en option sur demande)

DIMENSIONS SUR MESURE

EXISTE EN 11 DIAMÈTRES

U 260*	U 320	U 350	U 420	U 500	U 570
U 275	U 335*	U 390	U 440*	U 540	-

Couleurs

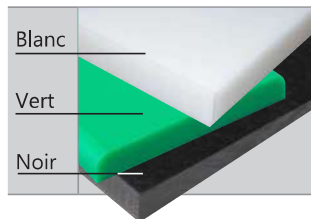

Épaisseur (mm)

8	10*	12	15
---	------------	----	----

Longueurs (mm)

990*	Standard*	Autres sur demande
-------------	------------------	--------------------

(*Le plus utilisé)



Exemple de vis sans fin (non vendue), pour auges/goulottes d'usure

Application : produits vrac, transport de boues industrielles, produits humides ou produits secs, grains, blé, etc.



Auges/goulottes d'usure pour vis sans fin



PEHD-1000-Green



PEHD-1000-Vierge naturelle

**Voir page ci-contre

Prix : sur devis gratuit

Toutes données indicatives et non contractuelles - Variable selon source usine)

Auges souples
 Plaques Joncs
 Transparents
 Caoutchouc Polyuréthane
 Cailloux Résines SVR
 Cuvres Rétractions
 Informations techniques

L'atout poids/rigidité !

CARACTÉRISTIQUES PRODUIT

- Excellent compromis poids /prix / rigidité.
- Résistance mécanique élevée.
- Isolant phonique et thermique.
- Soudable (sur vierge).
- Haute résistance chimique.



NOS FICHES TECHNIQUES SONT DISPONIBLES GRATUITEMENT EN TÉLÉCHARGEMENT ET SUR NOTRE SITE APIPLAST.FR

Autres plaques alvéolaires, pages 167, 168 et 184.

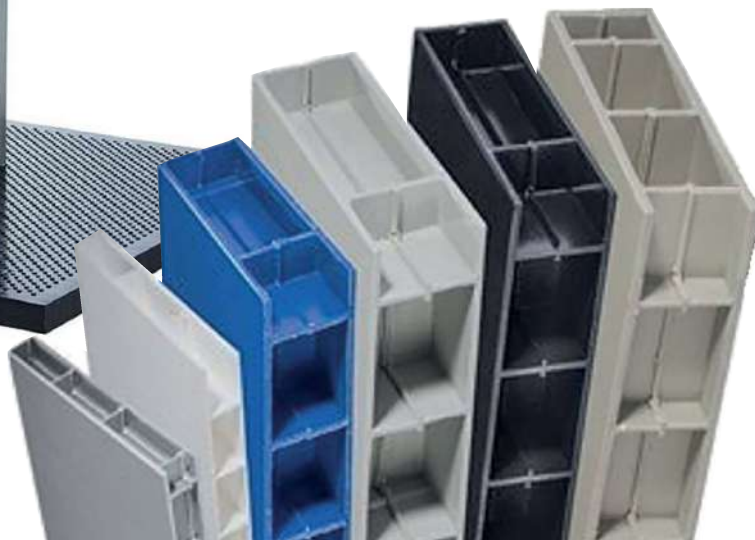
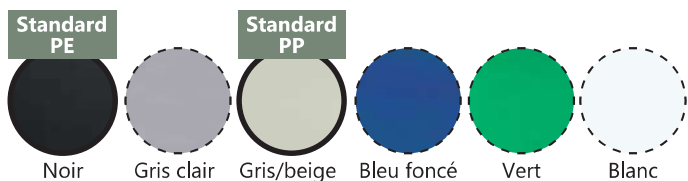

Toutes données indicatives et non contractuelles - Variable selon source usine

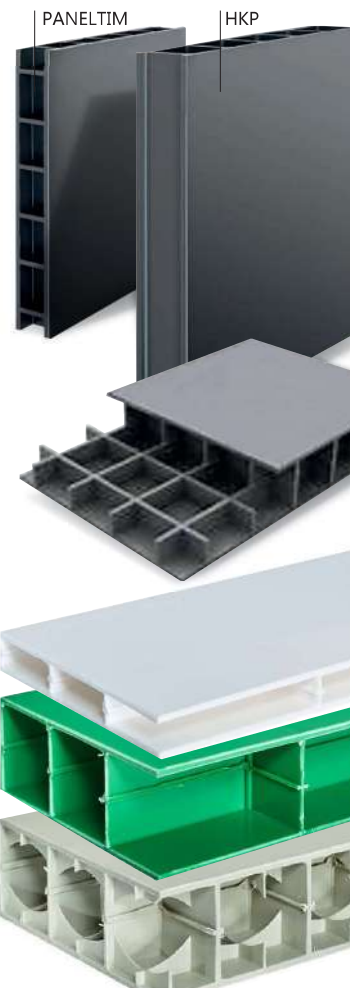

GUIDE DE CHOIX				PANELTIM		HKP	
Tenue Mécanique				★★★★★		★★★★★	
Gamme disponible				★★★★★		★★★★★	
Prix				€€€€€		€€€€€	
Description				Meilleur compromis Prix / poids / rigidité (Gaine, cloison, rétention...)		Tenue mécanique supérieure. (Cuve, structure...)	
👍 PE vierge noir*				✓		✓	
PE 100 UV blanc				-		✓	
👍 PP vierge "gris/beige"*				✓		✓	
PP vierge blanc (RAL 9010)				✓		-	
PP-S vierge gris clair				-		✓	
PP régénéré (avec quantité mini) ◆ Noir ◆ Blanc (RAL 9010) ◆ Gris clair (RAL 7001) ◆ Vert (RAL 6001) ◆ Bleu foncé (RAL 5002)				✓		-	
Épaisseur panneau (mm)	Mailles (mm)	Épaisseur parois (mm)	Poids (kg / m²)	Format (mm)		Format (mm)	
				990 x 1200	990 x 2600	2000 x 1000	3000 x 1000
20	100 x 20	3,5	PE : 8,5 ◆ PP : 7,7	✓	-	-	-
35	100 x 50	3,5	PE : 8,2 ◆ PP : 8,2	✓	-	-	-
40	50 x 50	6	PE : 19,1 ◆ PP : 18,1	-	-	👍 ✓	-
Dimensionnement de cuves possible par notre BE				-	-	👍 ✓	-
50	50 x 50	4,4	PE : 13,8 ◆ PP : 12,8	-	👍 ✓	-	-
54	l. 54	6	PE : 16,5 ◆ PP : 15,9	-	-	-	✓
	l. 108	6	PE : 14,1 ◆ PP : 13,6	-	-	-	✓
58	l. 54	8	PE : 20,3 ◆ PP : 19,5	-	-	-	✓

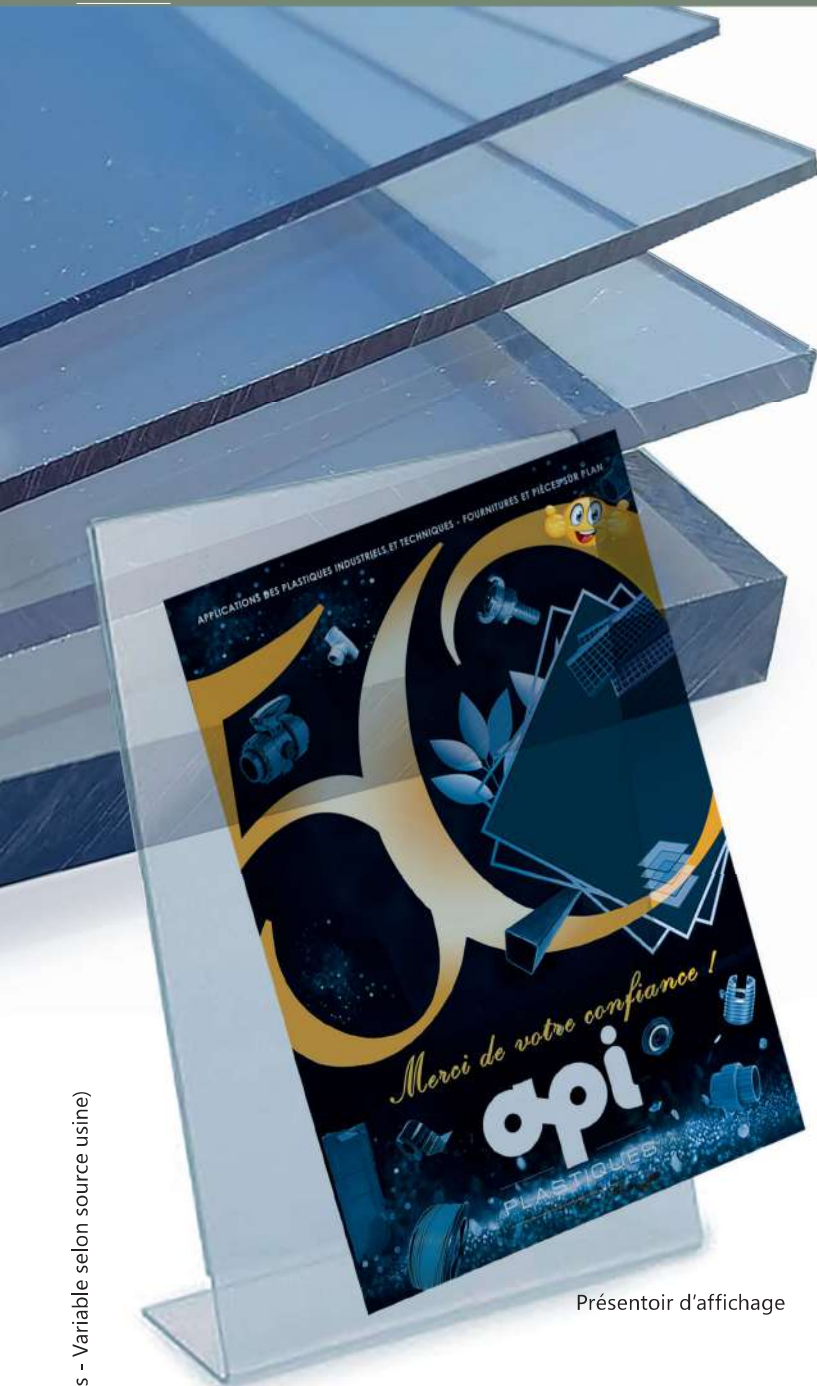

Présentoir d'affichage

Toutes données indicatives et non contractuelles - Variable selon source usine

AVANTAGES PRODUIT

- Soudabilité avec le PVC
- Très grande résistance aux produits chimiques
- Transparence, légèrement bleuté en général
- Grande rigidité
- Découpe sur-mesure
- Thermoformable, cintrable à chaud
- Polyvalence : le PVC Glas peut être utilisé dans une multitude d'applications, allant des vitrages simples aux éléments décoratifs, en passant par des utilisations plus industrielles comme des cloisons ou des panneaux d'affichage



NOS FICHES TECHNIQUES SONT DISPONIBLES GRATUITEMENT EN TÉLÉCHARGEMENT ET SUR NOTRE SITE APIPLAST.FR

PLAQUE PVC GLAS Incolore

Incolore, c'est un matériau solide et stable qui possède d'excellentes caractéristiques de résistances contre les produits chimiques. Le PVC GLAS peut être scié, collé, fraisé, découpé, percé...

Offrant des performances sur-mesure dans une grande variété de secteurs notamment en industrie chimique.

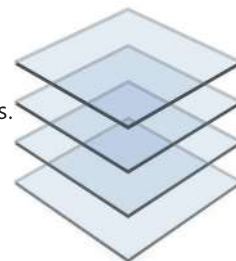

Épaisseur (mm)	Format (mm)	
	2000 x 1000	3000 x 1500
1	✓	✓
1,5	✓	✓
2	✓	✓
3	✓	✓
4	✓	✓
5	✓	✓
6	✓	✓
8	✓	✓
10	✓	✓
12	✓	-
15	✓	-

Autres formats sur demande



PROFILÉ polycarbonate incolore

Dimensions (mm)			
Profilé en H		Profilé en U	
6000 x 6	6000 x 16	2100 x 6	2100 x 16
6000 x 10	6000 x 32	2100 x 10	2100 x 32

Gamme très étendue

Existe en différents formats selon matières. Plaques en PVC opaques et colorées, expansée. Joncs, profilés, soudures, lanières, tubes, raccords, robinetterie...



Tube, raccord, robinetterie : voir page 24



Porte lanière, voir pages 192 à 193

CARACTÉRISTIQUES PRODUIT

- Légèreté et facilité de mise en œuvre
- Haute résistance aux intempéries
- Grande résistance aux chocs
- Bonne isolation thermique
- Pour parois, pergolas et toitures..

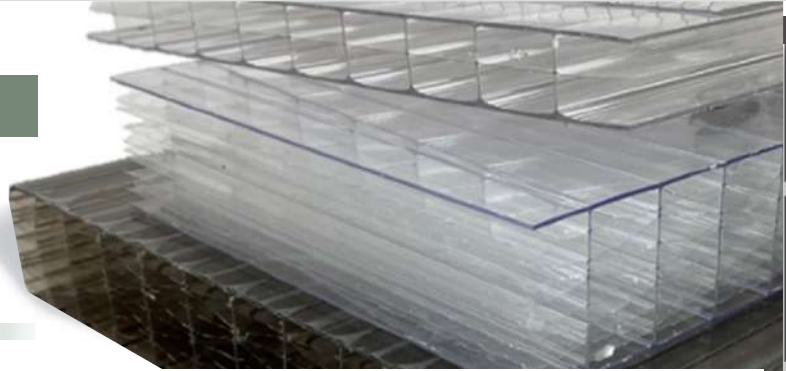

PLAQUE ALVÉOLAIRE POLYCARBONATE (PC)

Plaques alvéolaires, pages 149 et 184 de ce catalogue

Épaisseur (mm)	Modèle Schémas ci-dessous	Poids Kg / m ²	Isolation W/m ² K	Couleur existante	Largeur (mm)	Longueur (mm)								
						3000	3500	4000	4500	5000	6000	7000		
4	A	0,8	3,5	Incolore	2100						✓			
6	B	1,3	3,5	Incolore	2100						✓	✓		
				Opale	2100							✓	✓	
8	C	1,5	3,2	Incolore	2100						✓	✓		
				Opale	2100							✓	✓	
10	D	1,7	3	Incolore	1200						✓	✓		
				Opale	2100							✓	✓	
				Incolore	1200							✓	✓	
		1,75	2,4	Incolore	2100							✓	✓	
				Opale	1200							✓	✓	
				Opale	2100								✓	✓
16	E1	2,7	2,2	Incolore	980	✓	✓	✓	✓	✓		✓		
				Opale	1200	✓	✓	✓	✓	✓		✓	✓	
				Incolore	1200	✓	✓	✓	✓	✓		✓	✓	
				Opale	1200	✓	✓	✓	✓	✓		✓	✓	
				Bronze	2100								✓	✓
				Incolore	2100								✓	✓
	E2	2,6	1,9	Incolore	1200							✓	✓	
				Opale	1200							✓	✓	
				Opale	2100								✓	✓
	E3	2,5	1,77	Incolore	980			✓				✓	✓	
				Opale	1200	✓		✓				✓	✓	
				Opale	1200	✓		✓				✓	✓	
E4	2,6	Non communiqué	Noir	2100							✓	✓		
32	F	3,7	1,1	Incolore	1200	✓	✓	✓	✓	✓		✓		
				Opale	1200	✓	✓	✓	✓	✓		✓	✓	
				Bronze	1200								✓	✓
55	F1	5	0,79	Incolore	1200	✓	✓	✓	✓	✓		✓		

NOTE : Alvéoles parallèles au grand côté

(Toutes données indicatives et non contractuelles - Variable selon source usine)

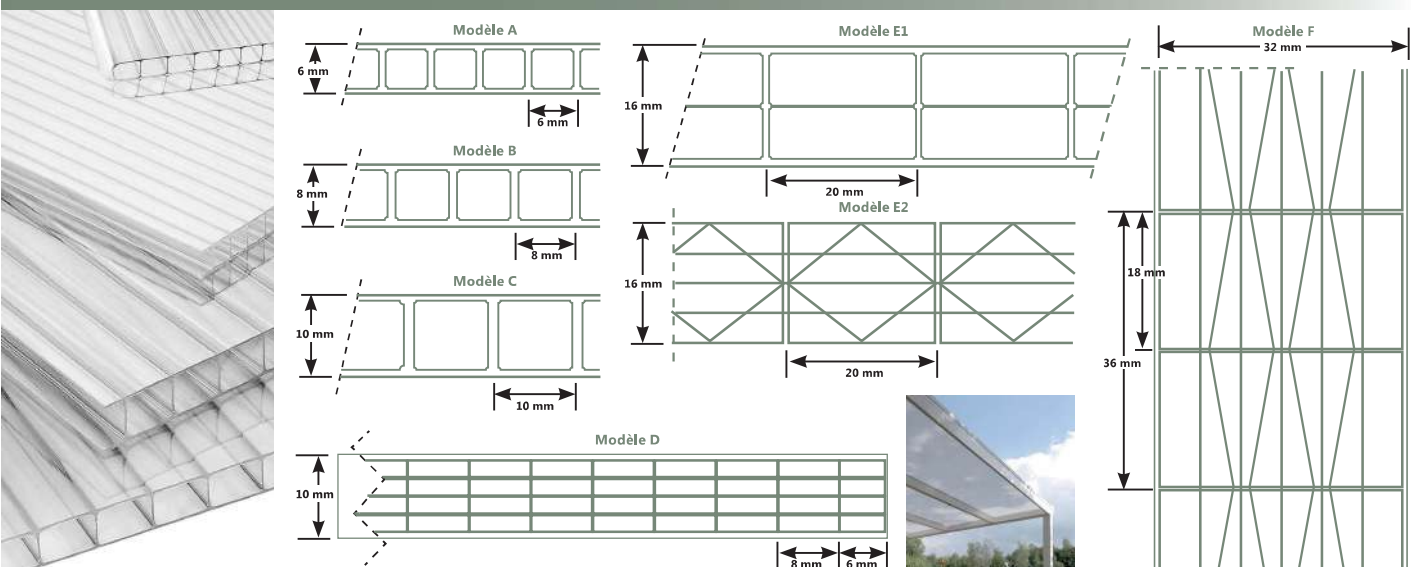

- Pression
- Ventilation Evacuation
- Mesure Régulation
- Supportage Outillages
- Tuyaux souples
- Plaques Joints
- Transparents
- Gouttières Poutrière
- Calfeutres Résines SVR
- Cuves Rétections
- Informations Techniques



Polycarbonate incolore UV



Polycarbonate blanc opal



Polycarbonate fumé brun



Polycarbonate anti abrasion MR5E

Notre *plus* : découpe sur mesure !

Notre standard : PC traité UV 2 faces !

Polycarbonate incolore PC UV et PC LEXAN 9030 incolore

Il apporte une réponse aux projets de couverture et de vitrage. Résistance aux chocs, transparence, légèreté, flexibilité, durabilité, résistance thermique, résistance au feu, etc.

Ép. (mm)	PC dimensions (cm)									
	205 x 125		305 x 205		305 x 210		405 x 210		700 x 210	
	UV	9030	UV	9030	UV	9030	UV	9030	UV	9030
0,5	-	-	-	-	-	-	-	-	-	-
0,75	-	✓	-	-	-	-	-	-	-	-
0,8	✓	-	-	-	-	-	-	-	-	-
1	✓	✓	-	-	-	-	-	-	-	-
1,5	✓	✓	-	-	-	-	-	-	-	-
2	✓	✓	✓	✓	-	-	-	-	-	-
3	✓	✓	✓	✓	✓	-	-	-	-	-
4	✓	✓	✓	✓	✓	-	✓	-	✓	-
5	✓	✓	✓	✓	-	-	-	-	-	-
6	✓	✓	✓	✓	-	-	-	-	✓	-
8	✓	✓	✓	✓	-	-	-	-	-	-
9,5	-	✓	-	✓	-	-	-	-	-	-
10	✓	-	✓	-	-	-	-	-	-	-
12	-	-	✓	✓	-	-	-	-	-	-
15	-	-	✓	-	-	-	-	-	-	-



Polycarbonate blanc opal

Véritable matière de remplacement au verre, la plaque de polycarbonate compact est plus résistante et plus légère. Elle possède de nombreux avantages, comme une grande durabilité en extérieur de par son traitement UV deux faces.

Épaisseur (mm)	Transmission lumineuse (%)	Épaisseur (mm)	Transmission lumineuse (%)
3	28	4	19

Polycarbonate EXELL D Opal Bright

C'est une plaque de qualité optique, de coloris blanc opalin brillant. Protection anti UV sur les deux faces, et propriétés de diffusion permettant un éclairage uniforme.

Épaisseur (mm)	Transmission lumineuse (%)	Épaisseur (mm)	Transmission lumineuse (%)
3	55	4	48

Polycarbonate blanc opal

Résistant au feu, il est aussi résistant à l'impact. Haute qualité optique, bonne solidité et facilité de mise en œuvre/traitement.

Épaisseur (mm)	Transmission lumineuse (%)	Épaisseur (mm)	Transmission lumineuse (%)
3	47	5	41
4	41	-	-

Polycarbonate fumé brun

IL répond aux besoins de couverture et de vitrage. Traité UV deux faces. Des propriétés inégalées : résistance aux chocs, transparence, légèreté, flexibilité, durabilité, résistance thermique, résistance au feu, etc.



Dimensions (mm)

Format	Épaisseur	Transmission lumineuse (%)
3050 x 2050	3	50
3050 x 2050	4	50
3050 x 2050	5	50
3050 x 2050	6	50

Polycarbonate qualité anti abrasion MRX

Traitement anti UV sur les deux faces. Protections de machines, d'objets. Mur anti bruit.



Dimensions (mm)

Format	Épaisseur	Type
3050 x 2050	4	Incolore
3050 x 2050	5	Incolore
3050 x 2050	6	Incolore
3050 x 2050	8	Incolore

MARGARD™

Polycarbonate qualité anti abrasion MR5E

Référence sur le marché, plaque de vitrage transparent et anti graffitis. En plus des propriétés du polycarbonate, la tôle a un revêtement dur sur les deux faces, la protégeant des impacts, graffitis, vandalisme. Traité UV deux faces. Garantie contre le jaunissement, la perte de transmission lumineuse et la défaillance de revêtement. Uniquement pour applications à plat.

Dimensions (mm)

Format	Épaisseur	Couleur
3000 x 2000	3	Incolore
3000 x 2000	4	Incolore
3000 x 2000	5	Incolore
3000 x 2000	6	Incolore
3000 x 2000	8	Incolore
3000 x 2000	9,5	Incolore
3000 x 2000	12	Incolore
3000 x 2000	6	Vert
3000 x 2000	8	Vert

Les données de transmission lumineuses sont mesurées pour une épaisseur de 3 mm, et transmises de manière indicative. Le % de transmission lumineuse correspond à l'épaisseur indiquée dans les tableaux.

Toutes données indicatives et non contractuelles - Variable selon source usine



Polycarbonate antistatique incolore



Polycarbonate noir opaque



Polycarbonate F2000 incolore



Polycarbonate incolore UV

- Pression
- Ventilation Evacuation
- Mesure Regulation
- Supportage Outillages
- Tuyaux souples
- Plaques Joncs
- Transparents
- Goutte-à-goutte Poutre-héane
- Calfeutrage Résines SVR
- Cuves Rétections
- Informations techniques

Des propriétés optiques optimales !



Polycarbonate antistatique incolore

IL répond aux besoins de couverture et de vitrage. Traité UV deux faces. Des propriétés inégalées : résistance aux chocs, transparence, légèreté, flexibilité, durabilité, résistance thermique, résistance au feu, etc. Conçu de manière à satisfaire aux conditions requises pour une homologation ATEX



Dimensions (mm)		Dimensions (mm)	
Format	Épaisseur	Format	Épaisseur
3000 x 2000	4	3000 x 2000	6
3000 x 2000	5	3000 x 2000	8



Polycarbonate F2000 incolore

Polycarbonate incolore résistant au feu. Ce PC offre aussi une excellente résistance aux chocs, une haute qualité optique, une bonne rigidité et une facilité de mise en œuvre/traitement. Options : Applications aéronautiques - Agréments FST - Applications électriques : nous consulter)

Dimensions (mm)		
Format	Épaisseur	Type
2050 x 1250	2	Incolore
2050 x 1250	3	Incolore

LEXAN™

Polycarbonate SG305 anti reflet incolore

Adapté aux utilisations extérieures. Anti reflet, traité anti UV deux faces. Résiste fortement à l'impact. La plaque n'est pas sensible à la chaleur, et ne propage pas le feu.

Dimensions (mm)		
Format	Épaisseur	Type
3050 x 2050	3	Incolore
3050 x 2050	4	Incolore

LEXAN™

Polycarbonate noir opaque 7006

Spécialement dédiée aux métiers de l'industrie, il se caractérise par sa grande résistance (chocs et chaleur) et son excellente formabilité. Sablé sur une face.

Dimensions (mm)		
Format	Épaisseur	Couleur
2050 x 1250	2	Noir
2050 x 1250	3	Noir

LEXAN™

Polycarbonate DSP 1556 noir grainé opaque

Grainé sur une face, il garantit une excellente résistance et formabilité. Rapport coût/performance optimal.

Dimensions (mm)		
Format	Épaisseur	Couleur
2050 x 1250	2	Noir
2050 x 1250	3	Noir

LEXAN™

Polycarbonate F2000 opal WH6D060X

Polycarbonate opale résistante au feu. Résistant à l'impact, d'une haute qualité optique, d'une bonne solidité et d'une facilité de mise en œuvre/traitement.

Dimensions (mm)		
Format	Épaisseur	Transmission lumineuse (%)
2050 x 1250	2	52
2050 x 1250	3	43

Polycarbonate compact miroir

Surface polie, filmé sur une face. Le substrat en polycarbonate de haute qualité optique permet d'obtenir des images miroir claires, ainsi qu'une grande solidité face aux coups. Léger, moitié moins lourd que le verre. Revêtement durable, qui protège la seconde surface réfléchissante.

Dimensions (mm)		
Format	Épaisseur	Couleur
3050 x 2030	3	Argent



Les données de transmission lumineuses sont mesurées pour une épaisseur de 3 mm, et transmises de manière indicative. Le % de transmission lumineuse correspond à l'épaisseur indiquée dans les tableaux.

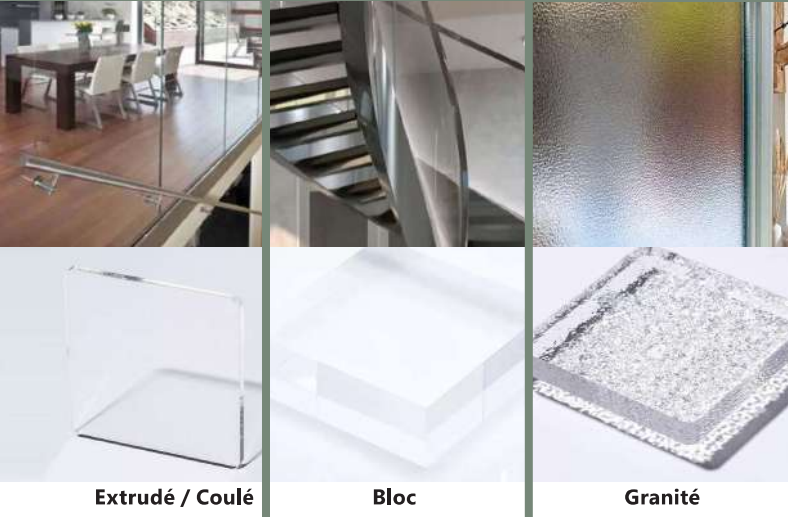

CARACTÉRISTIQUES PRODUIT

- Thermoplastique transparent rigide.
- Incolore avec une transmission lumineuse jusque 92 %
- Peut être teinté dans de nombreuses couleurs
- Naturellement résistant aux UV, aux intempéries et à de nombreux agents chimiques
- Recyclable



NOS FICHES TECHNIQUES SONT DISPONIBLES GRATUITEMENT EN TÉLÉCHARGEMENT ET SUR NOTRE SITE APIPLAST.FR



HHHC

◆ Le **PMMA coulé** (résine liquide de méthacrylate de méthyle). De nature incolore avec une transmission lumineuse de 92 %. Grande clarté optique. Surface lisse, finition brillante. Résistance aux rayures et à la fatigue. Contact alimentaire.

◆ Le **PMMA Coulé Bloc** allie très bien rigidité et design. Pour des épaisseurs de 30 et 100 mm, le bloc de PMMA coulé est idéal pour l'agencement haut de gamme. Il se caractérise par sa grande qualité, homogénéité et transparence.

◆ Le **PMMA extrudé granité** (granulés de méthacrylate de méthyle). Les plaques d'extrudé auront une surface avec un aspect plutôt granuleux. Meilleure résistance à l'usure et aux produits chimiques. Meilleure garantie sur l'épaisseur de la plaque et une très bonne planéité. Faible impact environnemental.

◆ Texturé sur les deux faces, le **PMMA Coulé Granité** offre une belle expérience visuelle et tactile. Incolore, il permet également une grande transmission de la lumière.



COLLE PMMA

Gamme ADHÉSIVE S	Référence
A base de solvant - Bidon de 1 l.	CN1000S
Gamme ADHÉSIVE P	Référence
Polymérisable - Bidon de 500 gr	CN0500P

Nettoyant CLEANER PMMA, page 87 de ce catalogue

(Toutes données indicatives et non contractuelles - Variable selon source usine)

Dimensions (mm)		PMMA incolore			
Format	Épaisseur	Extrudé	Coulé	Coulé bloc	Coulé granité
3050 x 2050	1,5	✓			
2050 x 1250	2	✓			
2050 x 1525	2	✓			
3050 x 2030	2	✓	✓		
3050 x 2050	2	✓			
4050 x 2050	2	✓			
3050 x 2050	2,5	✓			
2000 x 1220	3	✓	✓		
2050 x 1250	3	✓			
2050 x 1525	3	✓			
3050 x 2030	3	✓	✓		
3050 x 2050	3	✓			
3050 x 2100	3	✓			
4050 x 2050	3	✓			
2000 x 1220	4	✓	✓		✓
2050 x 1250	4	✓			
2050 x 1525	4	✓			
3050 x 2030	4	✓	✓		
3050 x 2050	4	✓			
3050 x 2100	4	✓			
4050 x 2050	4	✓			
4050 x 2100	4	✓			
2000 x 1220	5	✓	✓		
2050 x 1250	5	✓			
2050 x 1525	5	✓			
3050 x 2030	5	✓	✓		
3050 x 2050	5	✓			
4050 x 2050	5	✓			
2000 x 1220	6	✓	✓		✓
2050 x 1250	6	✓			
2050 x 1525	6	✓			
3050 x 2030	6	✓	✓		
3050 x 2050	6	✓			

Dimensions (mm)		PMMA incolore			
Format	Épaisseur	Extrudé	Coulé	Coulé bloc	Coulé granité
2000 x 1220	8	✓	✓		✓
2050 x 1250	8	✓			
2050 x 1525	8	✓			
3050 x 2030	8	✓			
3050 x 2050	8	✓			
2000 x 1220	10	✓	✓		
2050 x 1250	10	✓			
2050 x 1525	10	✓			
3050 x 2030	10	✓	✓		
3050 x 2050	10	✓			
2000 x 1220	12	✓	✓		
3050 x 2030	12	✓	✓		
3050 x 2050	12	✓			
2000 x 1220	15	✓	✓		
2050 x 1250	15	✓			
2050 x 1525	15	✓			
3050 x 2030	15	✓	✓		
3050 x 2050	15	✓			
2000 x 1220	20	✓	✓		
2050 x 1250	20	✓			
2050 x 1525	20	✓			
3050 x 2030	20	✓	✓		
3050 x 2050	20	✓			
2000 x 1220	25	✓	✓		
3050 x 2000	25	✓		✓	
2000 x 1200	30	✓		✓	
3050 x 2030	30	✓		✓	
2000 x 1200	40	✓		✓	
3000 x 2000	40	✓		✓	
2000 x 1200	50	✓		✓	
2000 x 1200	60	✓		✓	
1010 x 1220	100	✓		✓	

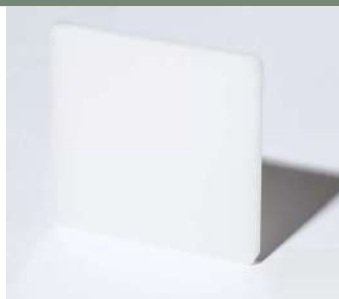

Extrudé/coulé blanc diffusant

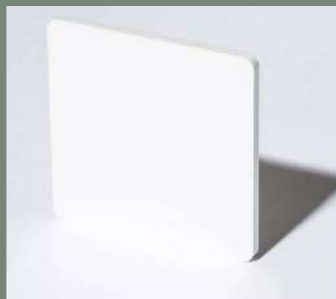

Extrudé/coulé blanc opaque



Extrudé noir



Diffusant

◆ Le **PMMA extrudé blanc diffusant** apportera design, diffusion homogène de la lumière et résistance importante. Compatible aux projets d'agencement, d'enseignes ou encore de signalétique. Large choix de transmission lumineuse qui varie de 16 % à 82 %.

Le PMMA Extrudé Diffusant est une plaque de couleur blanche. La plaque acrylique possède une transmission lumineuse, permettant de répondre facilement à vos différents besoins.

◆ Le **PMMA extrudé blanc opaque** se caractérise par son opacité. La plaque possède une transmission lumineuse à 4 %.



◆ Le **PMMA extrudé noir** est une plaque acrylique constituée d'un aspect de surface brillant. Avec une transmission lumineuse de 0 %, ce PMMA est adapté aux utilisations extérieures et intérieures, dont les projets de PLV, agencement, stand, mobilier, etc.

◆ Le **PMMA coulé blanc diffusant** laisse passer la lumière sans voir à travers. Transmission lumineuse comprise entre 40 % et 90 %, ce qui permet d'avoir une bonne lumière et éviter la transparence pour l'aménagement, l'agencement, la PLV, etc. Gage de haute qualité, d'homogénéité et de transparence.

◆ Le **PMMA coulé blanc opaque** est une plaque de PMMA avec une transmission lumineuse à 0 %. Résistante aux UV et légère, la plaque ne change pas de couleur. Idéal pour des projets d'agencement, de signalétique ou encore de garde corps. Grande qualité et une bonne homogénéité.



PMMA extrudé incolore

(Toutes données indicatives et non contractuelles - Variable selon source usine)

Dimensions (mm)			PMMA Diffusant	
Format	Épaisseur	Transmission lumineuse (%)	Extrudé blanc	Coulé blanc
2000 x 1200	30	90		✓
3050 x 2030	3	40		✓
3050 x 2030	4	40		✓
3050 x 2030	5	40		✓
3050 x 2030	6	40		✓
3050 x 2030	8	40		✓
3050 x 2030	10	40		✓
3050 x 2030	15	40		✓
3050 x 2030	20	40		✓
3050 x 2030	3	82		✓
3050 x 2030	4	82		✓
3050 x 2030	5	82		✓
3050 x 2030	6	82		✓
3050 x 2030	3	90		✓
3050 x 2050	2	32	✓	
3050 x 2050	2	82	✓	
3050 x 2050	3	25	✓	
4050 x 2050	3	25	✓	
3050 x 2050	3	75	✓	
3050 x 2050	4	19	✓	
4050 x 2050	4	19	✓	
3050 x 2050	4	70	✓	
3050 x 2050	5	16	✓	
3050 x 2050	6	14	✓	

Dimensions (mm)		PMMA Opaque	
Format	Épaisseur	Extrudé blanc	Coulé blanc
3050 x 2030	3		✓
3050 x 2030	4		✓
3050 x 2030	5		✓
3050 x 2030	6		✓
3050 x 2030	8		✓
3050 x 2030	10		✓
3050 x 2030	15		✓
3050 x 2030	20		✓
3050 x 2050	2	✓	
3050 x 2050	3	✓	
3050 x 2050	4	✓	
3050 x 2050	5	✓	
3050 x 2050	6	✓	
3050 x 2050	8	✓	
3050 x 2050	10	✓	

Format	Épaisseur	Extrudé noir
3050 x 2050	2	✓
3050 x 2050	3	✓
3050 x 2050	4	✓
3050 x 2050	5	✓
3050 x 2050	6	✓
3050 x 2050	8	✓
3050 x 2050	10	✓

- Pression
- Ventilation Evacuation
- Mesure Régulation
- Supportage
- Tuyaux souples
- Plaqués Joints
- Transparents
- Gaoutchouc Polyuréthane
- Caillabois Résines SVR
- Outils
- Informations techniques



Extrudé anti reflet



Extrudé miroir "Or"



Extrudé "miroir See thru"



Extrudé structuré



◆ Le **PMMA extrudé anti reflet**

1 face mate
Composé d'une structure de surface légèrement mate pour une transparence sans reflet de lumière gênant. Le PMMA Extrudé incolore anti reflet est totalement incolore, sa spécificité est d'avoir un traitement anti reflet sur une face, légèrement granuleux, pour éviter les reflets lumineux et éliminer les effets de dédoublement de surfaces lumineuses. Idéal pour les projets d'encadrement. C'est une alternative au verre de par sa transparence, sa légèreté et sa résistance.

Dimensions (mm)		Type
Format	Épaisseur	
3050 x 2030	2	Incolore
3050 x 2030	3	Incolore

PMMA MIROIR



◆ Le **PMMA extrudé miroir**

Qualité miroir sans tain. Permet de voir au travers de la face verso sans être vu. Les avantages du miroir en verre sans les inconvénients liés au poids et au risque de casse. Un large choix de couleurs. Plaque idéale pour les environnements à haut risque où le miroir en verre est proscrit.

Dimensions (mm)		Type
Format	Épaisseur	
3050 x 2030	2	Argent
3050 x 2030	3	Argent
3050 x 2030	5	Argent
3050 x 2030	3	Or
3050 x 2030	3	Rouge
3050 x 2030	3	anthracite
2440 x 1220	3	See thru

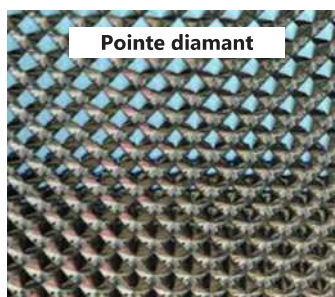

◆ Le **PMMA extrudé structuré**

Il vous préservera des regards tout en conservant une belle luminosité. Idéal pour le vitrage, garde-corps, marquise, cloison ou encore stand d'exposition.

Dimensions (mm)		Type
Format	Épaisseur	
3000 x 1400	3	Pointe diamant
3000 x 1400	3	Cristaux de glace

(Toutes données indicatives et non contractuelles - Variable selon source usine)



Coulé opaque coloré



Coulé diffusant coloré



Coulé bloc diffusant LED System

◆ Le PMMA coulé opaque coloré

Une touche design aux projet d'aménagements intérieurs et extérieurs. Contrairement au diffusant coloré, ces plaques ne laisseront pas passer la lumière (transmission lumineuse 0%).

Référence idéale pour les projets d'agencement de points de vente, de PLV ou encore de signalétique. Une qualité supérieure, homogène et avec une transparence.



Dimensions (mm)		Type
Format	Épaisseur	Opaque
3050 x 2030	3	Noir
3050 x 2030	4	Noir
3050 x 2030	5	Noir
3050 x 2030	6	Noir
3050 x 2030	8	Noir
3050 x 2030	10	Noir
3050 x 2030	15	Noir
2000 x 1200	20	Noir
3050 x 2030	3	Gris
3050 x 2030	3	Gris
3050 x 2030	3	Bleu

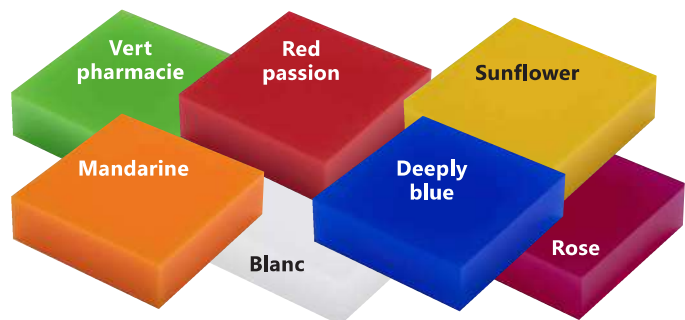

◆ Le PMMA coulé bloc diffusant LED System

Adapté aux projets d'enseigne lumineuse avec éclairage LED, grâce à sa transmission uniforme de la lumière. Son épaisseur importante permettra de façonner une pièce monobloc sans collage et facilement usinable, permettant à la fois la création de formes complexes et de lettres fines. Faible consommation en énergie.

Dimensions (mm)		PMMA coulé bloc
Format	Épaisseur	Couleur
2000 x 1200	30	Blanc
2000 x 1200	40	Blanc
2000 x 1200	30	Red passion
2000 x 1200	30	Deeply blue
2000 x 1200	30	Sunflower
2000 x 1200	30	Mandarine
2000 x 1200	30	Vert pharmacie
2000 x 1200	30	Rose



◆ Le PMMA coulé diffusant coloré

Belles couleurs vives. Aspect de surface brillant. La luminosité fera ressortir les couleurs des plaques.

Idéal pour des projets de signalétique, de publicité ou encore d'aménagement de points de vente, elle ne permet pas de voir à travers mais diffuse bien la lumière. Excellente qualité et homogène.

Dimensions (mm)		PMMA coulé diffusant	
Format	Épaisseur	Couleur	Transmission lumineuse (%)
3050 x 2030	3	Rouge	13
3050 x 2030	3	Rouge	20
3050 x 2030	3	Rouge	10
3050 x 2030	3	Rouge	14
3050 x 2030	3	Rouge	11
3050 x 2030	3	Ivoire	28
3050 x 2030	3	Rose	23
3050 x 2030	3	Bleu	13
3050 x 2030	3	Bleu	15
3050 x 2030	3	Bleu	4
3050 x 2030	3	Bleu	5
3050 x 2030	3	Bleu	14
3050 x 2030	3	Orange	14
3050 x 2030	3	Vert	3
3050 x 2030	3	Vert	9
3050 x 2030	3	Vert	6
3050 x 2030	3	Jaune	24
3050 x 2030	3	Jaune	23
3050 x 2030	3	Jaune	16
2000 x 1200	3	Champagne	27

(Toutes données indicatives et non contractuelles - Variable selon source usine)

- Pression
- Ventilation Evacuation
- Mesure Regulation
- Supportage Outillages
- Tuyaux souples
- Plaque Jones
- Transparents
- Gauche/roue Polyuréthane
- Caillebotis Résines SVR
- Craves Rétections
- Informations techniques

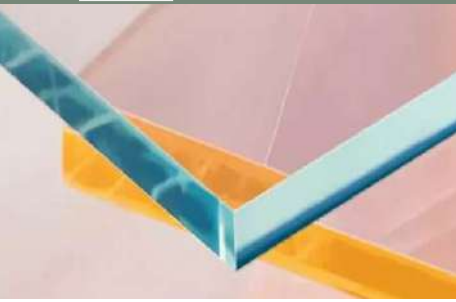

Coulé transparent coloré



Coulé coloré fumé



Coulé mono satin



Coulé dual satin

PMMA COULÉ COLORÉ



◆ Le PMMA coulé transparent coloré

Une touche design aux projet d'aménagements intérieurs et extérieurs. La transparence de ces plaques de PMMA permet de maintenir une belle transmission lumineuse.

Dimensions (mm)		PMMA coulé transparent	
Format	Épaisseur	Couleur	Transmission lumineuse (%)
3050 x 2030	3	Rouge	35
3050 x 2030	3	Bleu	30
3050 x 2030	3	Bleu	49
3050 x 2030	3	Orange	47
3050 x 2030	3	Vert	12
3050 x 2030	6	Vert	51
3050 x 2030	8	Vert	51
3050 x 2030	10	Vert	51
3050 x 2030	6	Vert	75
3050 x 2030	8	Vert	75
3050 x 2030	10	Vert	75
3050 x 2030	8	Aqua Look	66

Autres coloris sur demande

◆ Le PMMA coulé mono satin

Une surface satinée et une surface lisse. Excellente transmission de la lumière combinée à une résistance aux rayures et une esthétique remarquable. Convient parfaitement aux applications extérieures et intérieures, et permet de créer un agréable éclairage diffus.



Dimensions (mm)		PMMA coulé mono satin	
Format	Épaisseur	Type	Transmission lumineuse (%)
3050 x 2030	3	Incolore	90
3050 x 2030	3	Opal	39

◆ Le PMMA coulé dual satin

2 faces satinées. Matériau de choix lorsqu'il s'agit d'ajouter des touches mates dans une décoration d'intérieur ou sur présentoirs, enseignes et bien d'autres. Les plaques, agréables au toucher, diffusent la lumière de façon plus douce.



Dimensions (mm)		PMMA coulé dual satin	
Format	Épaisseur	Couleur	Transmission lumineuse (%)
3050 x 2030	3	Incolore	90
3050 x 2030	4	Incolore	90
3050 x 2030	5	Incolore	90
3050 x 2030	6	Incolore	90
3050 x 2030	8	Incolore	90
3050 x 2030	10	Incolore	90
3050 x 2030	15	Incolore	90
3050 x 2030	3	Blanc	78
3050 x 2030	4	Blanc	78
3050 x 2030	5	Blanc	78
3050 x 2030	6	Blanc	78
3050 x 2030	8	Blanc	78
3050 x 2030	10	Blanc	78
3050 x 2030	15	Blanc	78
3050 x 2030	4	Gris	50
3050 x 2030	6	Gris	50
3050 x 2030	4	Rouge	37
3050 x 2030	6	Rouge	37
3050 x 2030	4	Bleu intense	9
3050 x 2030	4	Bleu clair	63
3050 x 2030	6	Bleu clair	73
3050 x 2030	4	Orange	52
3050 x 2030	6	Orange	52

◆ Le PMMA coulé coloré fumé

Protection contre les lumières fortes. Résistance naturelle aux chocs. Capacité de filtrage des UV. Idéal pour les aménagements intérieurs et extérieurs, la construction automobile/nautique.

Dimensions (mm)		PMMA coulé fumé	
Format	Épaisseur	Couleur	Transmission lumineuse (%)
3050 x 2030	3	Bronze foncé	28
3050 x 2030	6	Bronze foncé	28
3050 x 2030	8	Bronze foncé	28
3050 x 2030	12	Bronze foncé	28
3050 x 2030	15	Bronze foncé	28
3050 x 2030	3	Bronze clair	62
3050 x 2030	4	Bronze clair	62
3050 x 2030	6	Bronze clair	62
3050 x 2030	8	Bronze clair	62
3050 x 2030	10	Bronze clair	62
3050 x 2030	12	Bronze clair	62
3050 x 2030	15	Bronze clair	62
3050 x 2030	3	Fumé gris	51
3050 x 2030	4	Fumé gris	51
3050 x 2030	6	Fumé gris	51
3050 x 2030	6	Fumé gris	51
3050 x 2030	10	Fumé gris	51
3050 x 2030	12	Fumé gris	51
3050 x 2030	15	Fumé gris	51
3050 x 2030	6	Fumé Bleu	44
3050 x 2030	8	Fumé Bleu	44
3050 x 2030	10	Fumé Bleu	44
3050 x 2030	12	Fumé Bleu	44
3050 x 2030	15	Fumé Bleu	44

Les données de transmission lumineuses sont mesurées pour une épaisseur de 3 mm, et transmises de manière indicative. Le % de transmission lumineuse correspond à l'épaisseur indiquée dans les tableaux.

(Toutes données indicatives et non contractuelles - Variable selon source usine)

CARACTÉRISTIQUES PRODUIT

- Résistance mécanique élevée.
Côté résistance thermique, le PC présente une plus grande résistance à la chaleur continue
- Excellent compromis poids / prix / rigidité.
- Le PC est plus résistant mécaniquement que le PMMA.



NOS FICHES TECHNIQUES SONT DISPONIBLES GRATUITEMENT EN TÉLÉCHARGEMENT ET SUR NOTRE SITE APIPLAST.FR

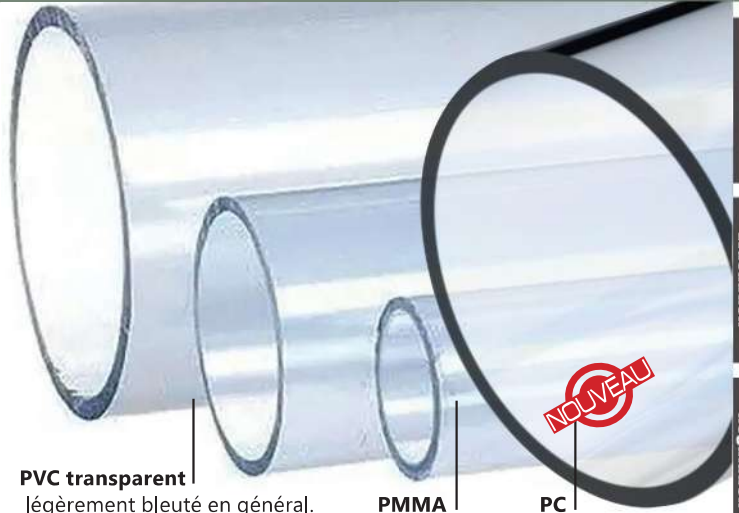

PVC transparent légèrement bleuté en général.

PMMA

PC

Le plus utilisé chez API : ✓

Gammes usinées :

(Toutes données indicatives et non contractuelles - Variable selon source usine)

Diamètre ext. x int. (mm)	Épaisseur (mm)	PMMA			PC	PVC transparent
		2 ml	2,05 ml	4 ml	4 mL	5 ml
17 x 11	3					
17 x 12	2,5					
17 x 13	2					
18 x 8	5					
18 x 10	4					
18 x 12	3	✓			✓	
18 x 14	2	✓				
20 x 10	5					
20 x 12	4					
20 x 14	3	✓				
20 x 15	2,5					
20 x 16	2	✓			✓	
20 x 17	1,5					
21 x 11	5					
21 x 13	4					
21 x 15	3					
21 x 17	2					
22 x 12	5					
22 x 14	4					
22 x 16	3	✓				
22 x 18	2	✓				
23 x 13	5					
23 x 15	4					
23 x 17	3					
23 x 19	2					
24 x 14	5					
24 x 16	4					
24 x 18	3				✓	
24 x 20	2	✓				
24 x 21	1,5					
25 x 15	5					
25 x 17	4					
25 x 19	3	✓				
25 x 20	2,5					
25 x 21	2	✓			✓	
25 x 21,2	1,9					
25 x 22	1,5					
26 x 16	5					
26 x 18	4					
26 x 20	3	✓				
26 x 22	2					
28 x 18	5					
28 x 20	4					
28 x 21	3,5					
28 x 22	3	✓				

Diamètre ext. x int. (mm)	Épaisseur (mm)	PMMA			PC	PVC transparent
		2 ml	2,05 ml	4 ml	4 mL	5 ml
6 x 4	1					
7 x 5	1	✓				
8 x 3	2,5					
8 x 4	2	✓				
8 x 5	1,5				✓	
8 x 6	1					
10 x 4	3					
10 x 5	2,5					
10 x 6	2	✓				
10 x 7	1,5	✓			✓	
10 x 7,6	1,2					
11 x 5	3					
11 x 6	2,5					
11 x 7	2					
11 x 8	1,5					
12 x 6	3	✓				
12 x 7	2,5					
12 x 8	2	✓				
12 x 9	1,5				✓	
12 x 9,2	1,4					
12 x 10	1	✓				
13 x 5	4					
13 x 6	3,5					
13 x 7	3					
13 x 8	2,5					
13 x 9	2	✓			✓	
13 x 10	1,5					
14 x 6	4					
14 x 7	3,5					
14 x 8	3	✓				
14 x 9	2,5					
14 x 10	2	✓				
15 x 8	3,5					
15 x 9	3	✓				
15 x 10	2,5					
15 x 11	2	✓			✓	
16 x 6	5					
16 x 8	4					
16 x 10	3					
16 x 12	2	✓			✓	
16 x 13,6	1,2					
17 x 7	5					
17 x 8	4,5					
17 x 9	4					
17 x 10	3,5					

Tolérance Ø ext +/- 1% - Tolérance épaisseur +/- 5%

- Pression
- Ventilation Evacuation
- Mesure Régulation
- Supportage Outillages
- Tuyaux souples
- Plaque Jones
- Transparents
- Gaïchette Polyuréthane
- Caillottes Résines SVR
- Cuves Rétentions
- Informations techniques



PMMA

Le plus utilisé chez API : ✓

Gammes usinées :

(Toutes données indicatives et non contractuelles - Variable selon source usine)

Diamètre ext. x int. (mm)	Épaisseur (mm)	PMMA			PC	PVC transparent
		2 ml	2,05 ml	4 ml	4 mL	5 ml
28 x 24	2					
30 x 20	5	✓				
30 x 22	4	✓				
30 x 24	3	✓			✓	
30 x 25	2,5					
30 x 26	2	✓				
30 x 27	1,5					
32 x 22	5					
32 x 24	4					
32 x 26	3	✓				
32 x 27,2	2,4					✓
32 x 28	2	✓			✓	
32 x 28,4	1,8					✓
34 x 24	5					
34 x 26	4					
34 x 28	3					
34 x 30	2	✓				
35 x 25	5					
35 x 27	4					
35 x 29	3					
35 x 30	2,5					
35 x 31	2					
36 x 26	5					
36 x 28	4					
36 x 30	3	✓			✓	
36 x 32	2	✓				
38 x 30	4					
38 x 32	3	✓				
38 x 34	2					
38 x 35	1,5					
39 x 29	5					
39 x 31	4					
39 x 33	3					
39 x 35	2					
40 x 30	5	✓				
40 x 32	4	✓				
40 x 34	3	✓			✓	✓
40 x 36	2	✓				✓
40 x 37	1,5					
42 x 34	4					
42 x 36	3					
42 x 38	2					
44 x 34	5					
44 x 36	4					
44 x 38	3		✓			
44 x 40	2					
45 x 39	3		✓			
49 x 40	4,5					
49 x 42	3,5					
49 x 44	2,5					

Tolérance Ø ext +/- 1% - Tolérance épaisseur +/- 5%

Autres Ø , nous consulter.

Gammes usinées :

Le plus utilisé chez API : ✓

Diamètre ext. x int. (mm)	Épaisseur (mm)	PMMA			PC	PVC transparent
		2 ml	2,05 ml	4 ml	4 mL	5 ml
49 x 45	2					
50 x 40	5		✓			
50 x 42	4		✓			
50 x 42,6	3,7					✓
50 x 44	3		✓		✓	
50 x 45	2,5					
50 x 45,2	2,4					✓
50 x 46	2		✓			
50 x 46,4	1,8					✓
50 x 47	1,5					
52 x 42	5					
52 x 44	4					
52 x 46	3					
52 x 48	2					
56 x 46	5					
56 x 48	4					
56 x 50	3					
56 x 52	2					
60 x 50	5		✓		✓	
60 x 52	4		✓			
60 x 54	3		✓			
60 x 56	2		✓		✓	
63 x 53,6	4,7					✓
63 x 57	3					✓
63 x 59,4	1,8					✓
64 x 54	5					
64 x 56	4					
64 x 58	3					
64 x 60	2		✓			
66 x 56	5					
66 x 58	4					
66 x 60	3					
66 x 62	2					
68 x 58	5					
68 x 60	4					
68 x 62	3					
68 x 64	2					
70 x 60	5		✓			
70 x 62	4					
70 x 64	3		✓		✓	
70 x 65	2,5					
70 x 66	2		✓			
76 x 68	4		✓			
75 x 71,4	1,8					✓
75 x 67,8	3,6					✓
76 x 70	3					
76 x 72	2					
78 x 68	5					
78 x 70	4					
78 x 72	3					
78 x 74	2					
80 x 70	5		✓			
80 x 72	4		✓			
80 x 74	3		✓		✓	
80 x 75	2,5					
80 x 76	2		✓			
84 x 74	5					
84 x 76	4					
84 x 78	3					
84 x 80	2					
90 x 80	5		✓			

TRANSPARENTS

PMMA / PC / PVC - Tubes



PC

PMMA

PVC transparent
légèrement bleuté en général.

Le plus utilisé chez API : ✓

Gammes usinées :

Diamètre ext. x int. (mm)	Épaisseur (mm)	PMMA			PC	PVC transparent
		2 ml	2,05 ml	4 ml	4 mL	5 ml
90 x 81,4	4,3					
90 x 82	4		✓			
90 x 84	3		✓		✓	
90 x 85	2,5					
90 x 86	2		✓			
90 x 86,4	1,8					✓
95 x 85	5					
95 x 87	4					
95 x 89	3					
95 x 90	2,5					
96 x 90	3					
100 x 90	5		✓		✓	
100 x 92	4		✓			
100 x 94	3		✓		✓	
100 x 95	2,5					
100 x 96	2					
110 x 99,4	5,3					✓
110 x 100	5		✓		✓	
110 x 102	4		✓			
110 x 104	3		✓			
110 x 105	2,5					
110 x 105,6	2,2					✓
110 x 106	2				✓	
120 x 110	5		✓			
120 x 112	4		✓		✓	
120 x 114	3		✓			
120 x 115	2,5					
120 x 116	2					
125 x 115	5		✓			
125 x 117	4					
125 x 119	3		✓			
125 x 120	2,5				✓	✓
125 x 121	2					
130 x 120	5					
130 x 122	4		✓			
130 x 124	3				✓	
130 x 125	2,5					
130 x 126	2					
134 x 124	5		✓			
134 x 126	4					
134 x 128	3		✓		✓	
134 x 129	2,5					
134 x 130	2					
140 x 130	5					
140 x 132	4				✓	
140 x 134	3					
140 x 134,4	2,8					✓
140 x 135	2,5					
140 x 136	2					
150 x 140	5		✓			
150 x 142	4		✓			

Autres Ø, nous consulter.

Tolérance Ø ext +/- 1% - Tolérance épaisseur +/- 5%

Diamètre ext. x int. (mm)	Épaisseur (mm)	PMMA			PC	PVC transparent
		2 ml	2,05 ml	4 ml	4 mL	5 ml
150 x 144	3		✓		✓	
150 x 145	2,5					
150 x 146	2					
152 x 145	3,5					
152 x 146	3					
152 x 147	2,5					
160 x 150	5		✓			
160 x 150,6	4,7					✓
160 x 152	4		✓			
160 x 153,6	3,2					✓
160 x 154	3		✓			
160 x 155	2,5					
170 x 162	4					
170 x 164	3				✓	
170 x 165	2,5					
175 x 167	4					
175 x 169	3					
175 x 170	2,5					
180 x 170	5		✓			
180 x 172	4		✓		✓	
180 x 174	3		✓			
180 x 175	2,5					
185 x 175	5					
185 x 177	4					
185 x 179	3					
185 x 180	2,5					
200 x 188	6					
200 x 190	5		✓		✓	
200 x 192	4		✓			✓
200 x 194	3		✓		✓	
200 x 195	2,5					
200 x 196	2					
208 x 200	4					
208 x 202	3					
208 x 203	2,5					
212 x 200	6					
212 x 202	5					
212 x 204	4					
212 x 205	3,5					
212 x 206	3					
212 x 207	2,5					
220 x 212	4					
220 x 214	3					
230 x 224	3					
240 x 232	4		✓			
250 x 240	5		✓			
250 x 240,2	4,9					✓
250 x 242	4		✓			
250 x 244	3		✓			
300 x 292	4		✓			

- Pression
- Ventilation Evacuation
- Mesure Regulation
- Supportage Outillages
- Tuyaux souples
- Plagues Jones
- Transparents
- Gaoncheouc Polyuréthane
- Caillebotis Résines SVR
- Cuves Rétentions
- Informations techniques



JONC INCOLORE

Longueur standard :

2000 mm du Ø 5 à 32 - 1000 ou 2000 mm du Ø 35 à plus

Gammes usinées : Le plus utilisé chez API :

Diamètre (mm)	PMMA	PC
	Poids (kg / ml)	
2	0,004	-
3	0,008	-
4	0,015	-
5	0,024	-
6	0,034	0,034
7	0,046	✓
8	0,06	✓
10	0,094	✓
12	0,136	✓
13	0,159	-
14	0,185	✓
15	0,212	0,214
16	0,241	0,243
18	0,305	0,308
20	0,377	0,380
22	0,456	0,460
25	0,589	0,594
28	0,739	0,745
30	0,848	0,855
35	1,155	1,165
40	1,508	1,521
45	1,909	1,925
50	2,356	2,376
55	2,851	2,875
60	3,393	3,422
65	3,982	4,015
70	4,618	4,657
75	5,301	5,346
80	6,032	6,083
85	6,89	6,948
90	7,634	7,698
95	8,506	-
100	9,346	9,425
110	11,404	11,500
120	13,572	-
130	15,928	-
140	18,473	-
150	21,206	21,384
160	24,127	-
180	30,536	30,793
200	37,699	-

(Toutes données indicatives et non contractuelles - Variable selon source usine)

CARRÉ COULÉ PMMA INCOLORE

Longueur standard : 2000 mm

Section (mm)	Poids (kg / ml)	
10 x 10	✓	0,119
12 x 12		0,171
15 x 15	✓	0,268
18 x 18		0,386
20 x 20	✓	0,476
22 x 22		0,576
25 x 25	✓	0,744
30 x 30	✓	1,071
35 x 35		1,458
40 x 40	✓	1,904
45 x 45		2,410
50 x 50	✓	2,975
55 x 55		3,600
60 x 60		4,284
65 x 65		5,028
70 x 70		5,831
75 x 75		6,694
80 x 80		7,616
85 x 85		8,598
90 x 90		9,639
95 x 95		10,740
100 x 100		11,900
110 x 110		14,399
120 x 120		17,136
130 x 130		20,111
140 x 140		23,324
150 x 150		26,775
160 x 160		30,464
180 x 180		38,556
200 x 200		47,600

Capotage et catérisation pour l'industrie alimentaire, pharmaceutique et autres milieux connexes !

AVANTAGES PRODUIT

- IL peut produire des objets extrêmement transparents, et permet à la lumière de passer à travers sans être dispersée ou diffractée.
- Résistant à l'eau ou à d'autres liquides ainsi qu'à la corrosion, ce qui en fait un choix idéal pour les applications qui seront exposées à des produits chimiques agressifs.
- Flexible : il se plie à froid.
- Imprimabilité facile, il possède une bonne stabilité dimensionnelle. Il ne se dilate ni ne se rétracte significativement lors de l'impression.
- Durabilité : idéal pour les applications qui nécessitent une longue durée de vie.



NOS INSTRUCTIONS DE MONTAGE SONT DISPONIBLES GRATUITEMENT EN TÉLÉCHARGEMENT ET SUR NOTRE SITE WWW.APIPLAST.FR



Le PETG Opal

Dimensions (mm)		
Format	Épaisseur	Transmission lumineuse (%)
3050 x 2030	2	30
3050 x 2030	3	30



Le PETG noir

Convient pour des applications alimentaires

Dimensions (mm)	
Format	Épaisseur
3050 x 2030	3



Le PETG incolore

Une surface satinée et une surface lisse. Excellente transmission de la lumière combinée à une résistance aux rayures et une esthétique remarquable. Convient parfaitement aux applications extérieures et intérieures, et permet de créer un agréable éclairage diffus.

Dimensions (mm)			
Format	Épaisseur	Format	Épaisseur
2050 x 1250	0,5	2050 X 1250	3
2050 x 1250	0,8	3050 X 2030	3
2050 x 1250	1	2050 X 1250	4
3050 x 2030	1	3050 X 2030	4
2050 x 1250	1,5	3050 X 2030	5
3050 x 2030	1,5	3050 X 2030	6
2050 x 1250	2	3050 X 2030	8
3050 x 2030	2	3050 X 2030	10

Les données de transmission lumineuses sont mesurées pour une épaisseur de 3 mm, et transmises de manière indicative. Le % de transmission lumineuse correspond à l'épaisseur indiquée dans les tableaux.

Toutes données indicatives et non contractuelles - Variable selon source usine)

- Pression
- Ventilation Evacuation
- Mesure Régulation
- Supportage Outillages
- Tuyaux souples
- Plaque Jones
- Transparents
- Gauche PVC Polyuréthane
- Caillottes Résines SVR
- Cuves Rétections
- Informations Techniques

CARACTÉRISTIQUES

- Repérage par gravure dans la masse
- Gravure texte, logo, pictogramme
- Découpe de forme et pliages
- Option : avec adhésifs
- En acrylique modifié stabilisé aux UV.



NOS FICHES TECHNIQUES
SONT DISPONIBLES GRATUITEMENT
EN TÉLÉCHARGEMENT ET
SUR NOTRE SITE APIPLAST.FR

GUIDE DE CHOIX DES MATIÈRES À GRAVER

Épaisseur (mm)	Format (mm)		
	610 x 305	610 x 610	1220 x 610
1,6	✓	✓	✓
3,2	✓	✓	✓



Coloris / aspect

	Brillant		Mat		Métallisé	
	Fond + gravure		Fond + gravure		Fond + gravure	
940			960		980	
941			961		982	
942			962		983	
943			963		984	
944			964		985	
945			965		986	
946			966			
947			967			
948			968			
949			969			
970			990			
972			992			
973			993			
974			994			
975			995			
976			996			
			997			
			998			

(Toutes données indicatives et non contractuelles - Variable selon source usine)

OPTION : Entretoise Inox



IMPRIMANTE 3D

Imprimante 3D certifiée CE (norme européenne)
Open Source carénée et dotée d'un écran de contrôle
LCD. Niveau performance la résolution la plus fine
est de 100 microns et le volume d'impression de 20 cm
de haut sur une taille de feuille A4,
pour une utilisation multi matériaux.
Nous consulter.



IMPRESSION 3D

Une imprimante moderne
et évolutive.

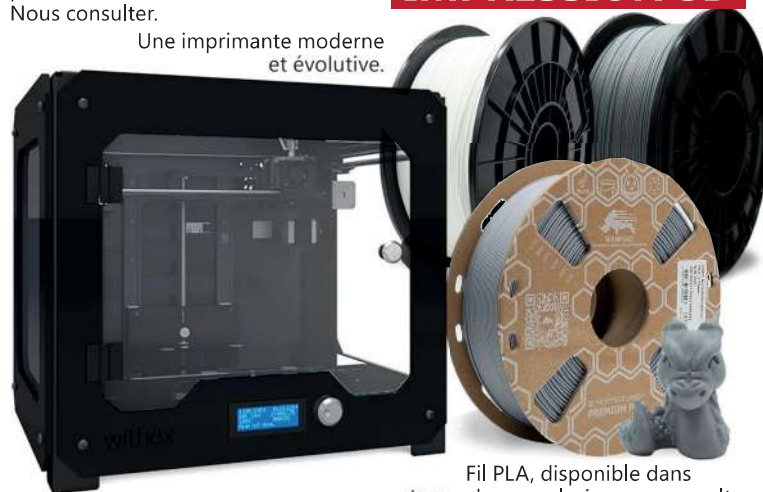

Fil PLA, disponible dans
de nombreux coloris, nous consulter.

CARACTÉRISTIQUES

- Composé de 2 faces aluminium et d'un noyau en Polyéthylène.
- Bonne rigidité, produit léger, et bonne planéité.
- Facilité d'usage.
- Excellente tenue aux UV.
- Nombreuses autres couleurs et textures disponibles !



NOS FICHES TECHNIQUES
SONT DISPONIBLES
GRATUITEMENT EN
TÉLÉCHARGEMENT ET
SUR NOTRE SITE APIPLAST.FR

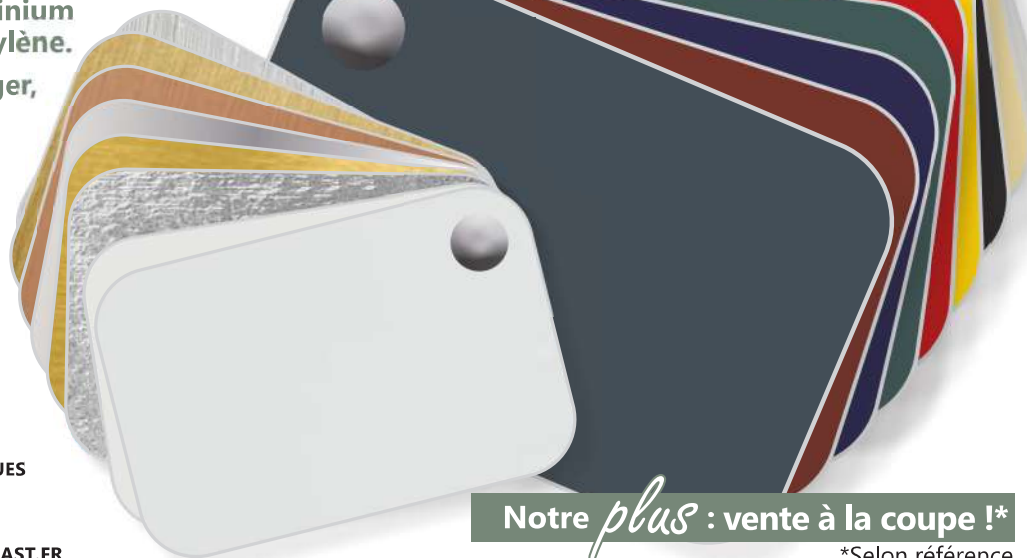

Notre *plus* : vente à la coupe !*

*Selon référence

Guide de choix BOND

		Format (longueur x largeur x épaisseur en mm) disponibles					
		2500 x 1250	3050 x 1250 *Uniquement en 3050 x 1220	3050 x 1500	3050 x 2050	4050 x 1500	4050 x 2050
		Épaisseur disponible pour chaque format (mm)					
Couleur Nuancier RAL Ci-dessous (1 face brillante, l'autre face mate)	Blanc gris	2 / 3		2 / 4	2 / 3 / 4	3	3 / 4
	Ivoire clair			3	3		
	Noir			3	3		
	Jaune original			3	3		
	Rouge original			3	3		
	Vert original			3			
	Vert mousse			3	3		
	Bleu outremer			3	3		
	Rouge vin			3	3		
	Gris anthracite			3	3		
Aspect Métal brossé (1 face brillante, l'autre face brute)	Alu brossé			2 / 3			
	Or brossé			3			
	Cuivre brossé			3			
Miroir	Argent (utilisation intérieure)		3				
	Argent (utilisation extérieure)		3				
	Or		3				
	Anthracite		3				
Structure "martelée"	Argent (utilisation intérieure)			3			
	Noir			3			
Base acier	Acier blanc mat		3*				
	Acier blanc brillant Tableau blanc type "Velleda" sur 1 face		3*				

Poids au m² = 4,6 Kg pour une plaques de 3 millimètres d'épaisseur.
Température d'utilisation = -50° / +80° C.

Notre **STANDARD** En épaisseur 3 mm

Disponible en plusieurs coloris / Nuancier RAL

Autres coloris et textures sur demande

RAL 9003	Blanc gris	RAL 9005	Noir	RAL 3020	Rouge original	RAL 6005	Vert mousse	RAL 3005	Rouge vin
RAL 1015	Ivoire clair	RAL 1023	Jaune original	RAL 6024	Vert original	RAL 5002	Bleu outremer	RAL 7016	Gris anthracite

(Toutes données indicatives et non contractuelles - Variable selon source usine)

Pression

Ventilation
Evacuation

Mesure
Régulation

Supportage
Outils/lages

Tuyaux souples

Plaques
Jones

Transparents

Gaoutchouc
Polyuréthane

Caillabois
Résines SVR

Cuves
Rétentions

Informations
Techniques



CARACTÉRISTIQUES

- Panneau en bois composite à base de résines thermodurcissables
- Renforcées par des fibres de bois
- Facile à découper, à transformer et à poser
- Fabriqué sous haute pression à haute température
- Multitude de coloris, ainsi que des matériaux et finitions haut de gamme
- Facilement nettoyable, peu de maintenance
- Résistant aux intempéries
- Grande tenue des coloris
- Respecte l'environnement



NOS FICHES TECHNIQUES SONT DISPONIBLES GRATUITEMENT EN TÉLÉCHARGEMENT ET SUR NOTRE SITE APIPLAST.FR

Exemples de finition. Trespa® Meteon® Duos, ci-dessous



Anthracite Grey / Sienna brown	Pure white / Carmine Red
Cyclam / Quartz Grey	Red Orange / Cream White
Gold Yellow / Toscana Greige	Silver Grey / Black
Lime Green / Mid Beige	Stone Beige / Wine Red
Papyrus White / English Red	Stone Grey / Terra Cotta
Passion Red / Ceramic Greige	White / Mid Grey
Pastel Grey / Steel Grey	Zinc Yellow / Winter Grey

Panneau Trespa® Meteon® FR DUO UNI COLORS - Finition satin
28 couleurs recto/verso

Panneau en bois composite idéal pour le revêtement de façade. Stratifié compact haute pression (HPL), avec surface décorative. Il offre une multitude de couleurs et de finitions. Grande résistance (chocs, rayures, feu, intempéries, etc).

Dimensions (mm)

Format	Épaisseur	Format	Épaisseur
3650 x 1860	8	4270 x 2130	8



Existe en finition bois et finition mate. Nous consulter.

Panneau Trespa® TopLab® Applications intérieures - Finition satin
Couleur 2 faces, non filmé

Une technologie exclusive de polymérisation par faisceau d'électrons (EBC) pour créer une surface fermée à la fois robuste, hygiénique et facile d'entretien. Résistance aux chocs, à l'humidité et aux produits chimiques. Durée de vie garantie ainsi que leur aspect flambant neuf pendant de longues années.

Dimensions (mm)

Dimensions (mm)		TopLab® Vertical		
Format	Épaisseur	Couleur	Cœur	Finition
2550 x 1860	8	Pure white	Noir	Lisse

TopLab® Plus

Format	Épaisseur	Couleur	Cœur	Finition
3050 x 1530	16	Pure white	Noir	Lisse

Panneau compact Arpa® Formica®

Les panneaux stratifiés haute pression (HPL) sont résistants et durables. Autoporteurs, les stratifiés compacts sont prêts à être mis en œuvre. Certifiés qualité alimentaire. Disponibles en plusieurs couleurs, sur les deux faces (Blanc 0001 / 9003 Noir 0509 - Gris 0565 / 0700 / 0211). Nous consulter.

Dimensions (mm)		Couleur	Dimensions (mm)		Couleur
Format	Ep.		Format	Ep.	
3050 x 1300	6	Blanc	3050 x 1300	10	Blanc
3050 x 1300	8	Blanc Noir - Gris	3050 x 1300	13	Blanc Noir / Gris

Toutes données indicatives et non contractuelles - Variable selon source usine



Le PVC expansé, connu sous des appellations commerciales telles que Komacel® (surface lisse), Komatex® (surface rugueuse), et Forex® est surtout utilisé dans la signalisation intérieure comme extérieure.

Sa surface cellulaire régulière est idéale pour imprimer, laquer et contre-coller. Mais ces propriétés spécifiques, notamment sa légèreté et son faible coût, en font un matériau apprécié pour les applications industrielles. Les plaques étant rigides, elles peuvent être percées et vissées sans s'écailler.

Grâce à son excellente résistance aux intempéries, elles se prêtent parfaitement aux applications extérieures.



NOS FICHES TECHNIQUES SONT DISPONIBLES GRATUITEMENT EN TÉLÉCHARGEMENT ET SUR NOTRE SITE APIPLAST.FR



Notre plus : vente à la coupe !*

*Selon référence

Dimensions disponibles	Épaisseur (en mm)															
	1	2	3	4	5	6	8	10	12	13	15	19	24	28	30	

A Plaque PVC EXPANSÉ blanc brillant surface lisse

2000 x 1000									✓						
2500 x 1000									✓						
3000 x 800												✓			
3000 x 1000									✓						
3000 x 1250							✓	✓		✓	✓	✓	✓	✓	✓
3000 x 1560								✓				✓			
3050 x 1220				✓	✓	✓									
4000 x 1250								✓				✓			
4000 x 1560								✓				✓			

B Plaque PVC EXPANSÉ blanc mat légèrement grainée

2440 x 1220		✓	✓		✓			✓							
3050 x 1220	✓	✓	✓		✓			✓					✓		✓
3050 x 1560		✓	✓	✓	✓	✓	✓	✓							
3050 x 2030	✓	✓	✓	✓	✓	✓	✓	✓		✓	✓				

C Plaque PVC EXPANSÉ blanc antistatique

2000 x 1000							✓	✓	✓						
2440 x 1220							✓	✓	✓						
3000 x 1000							✓	✓	✓		✓	✓	✓		✓
3050 x 1220							✓	✓	✓		✓	✓	✓		
3050 x 1500							✓	✓	✓		✓	✓			

D Plaque PVC EXPANSÉ blanc coextrudé avec une partie recyclée (âme noire + faces blanche)

3050 x 1560					✓			✓							
-------------	--	--	--	--	---	--	--	---	--	--	--	--	--	--	--

Plaque PVC EXPANSÉ blanc : Ral ± 9010 ou 9016 selon l'épaisseur

PVC expansé couleur	Épaisseur disponibles (en mm)								
	Gris	Vert	Bleu foncé	Bleu clair	Rouge	Rouge	Noir	Jaune d'or	Jaune Citron
Nancier RAL	7037	6024	5005	5015	3000	3020	9004	1003	1018
3050 x 1220	3-5	3-5	3-5	3-5	3-5		3-5-8	3-5	3-5
3050 x 1560	3-5-8	-	3-5-8	-	-	3-5-8	3-5-8-10	-	-
3050 x 2050	-	-	-	-	-	-	19	-	-
3050 x 1560	3-5	-	-	3-5	3-5	3-5	-	-	-

Profilé PVC blanc

Profilés	Pour plaque d'épaisseur (mm) :	
	10	19
U	✓	✓
H	✓	✓
Cornière 90°	✓	-

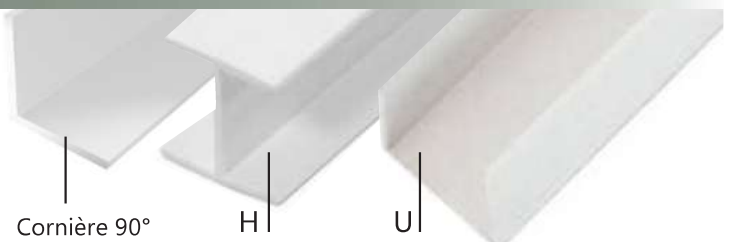

Toutes données indicatives et non contractuelles - Variable selon source usine

- Pression
- Ventilation Evacuation
- Mesure Regulation
- Supportage Outillages
- Tuyaux souples
- Plaques Joints
- Transparents
- Gaouche PVC Polyéthylène
- Caillottes Résines SVR
- Cuves Rétections
- Informations techniques



Plaques alvéolaires polycarbonate, pages 149 et 168 de ce catalogue

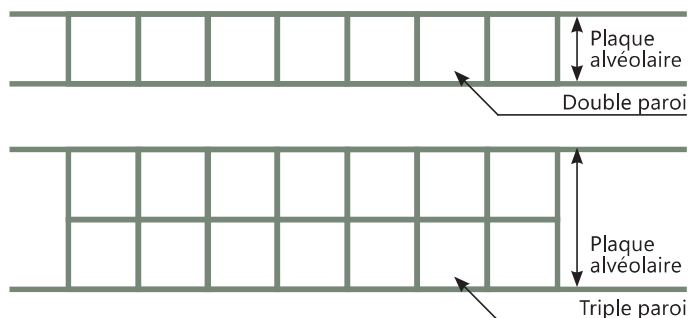

Plaque alvéolaire Alveolon® Digit Blanc 450 / 600 / 900 gr.

Equilibre parfait entre légèreté et rigidité. Cette plaque alvéolaire couleur blanc (RAL ±9003) est utilisée pour différents secteurs, notamment la communication digitale grâce à ses surfaces pouvant être imprimées. Triple paroi sur demande.

Dimensions (mm)				Dimensions (mm)			
Format	Cond.	Pds	Épaisseur	Format	Cond.	Pds	Épaisseur
800 x 1200	50	450	3	1200 x 800	50	600	3,5
800 x 1200	250	450	3	1200 x 800	200	600	3,5
1200 x 800	50	450	3	2440 x 1220	100	600	3,5
1200 x 800	250	450	3	3050 x 2050	1	900	5
800 x 1200	200	600	3,5	3050 x 2050*	-	-	8
800 x 1200	50	600	3,5	3050 x 2050*	-	-	10

*Poids / conditionnement, nous consulter



Plaque alvéolaire AkyPrint®

Dotée d'un traitement UV, la plaque résiste aussi aux produits chimiques, à la corrosion et est simple à transformer. Polypropylène alvéolaire adapté à l'impression numérique et à la sérigraphie.

Blanc - UV

Composée d'un noyau à bulles blanches.

Blanc / Noir / Blanc - 3R UV

Composée d'un noyau à bulles noires totalement recyclé.

Dimensions (mm)	
Format	Épaisseur
3050 x 2050	3
3050 x 2050	5

Le sens des alvéoles est donné par la première côte du format

CARACTÉRISTIQUES

- Légère et rigide.
- Protection contre les rayons UV.
- Grande stabilité dimensionnelle
- Résistant à l'humidité
- Facile à transformer
- 100% recyclable en fin de vie



NOS FICHES TECHNIQUES SONT DISPONIBLES GRATUITEMENT EN TÉLÉCHARGEMENT ET SUR NOTRE SITE APIPLAST.FR

Plaques alvéolaires, pages 149 et 168 de ce catalogue



Plaque alvéolaire en polypropylène.

Blanc 600 gr.

Faible poids mais pour autant très solide. Résistante face à la corrosion, aux substances chimiques et aux intempéries. Insensibles à la corrosion et imputrescibles. Le PP alvéolaire, principalement utilisé pour la communication visuelle, peut être imprimé sur ses surfaces de couleur blanche. La transformation est facilement réalisable pour ce matériau. Triple paroi sur demande.

Dimensions (mm)			Dimensions (mm)		
Format	Cond.	Épaisseur	Format	Cond.	Épaisseur
800 x 1200	50	3,5	1200 x 1600	200	3,5
800 x 1200	200	3,5	1600 x 1200	25	3,5
1200 x 800	50	3,5	1600 x 1200	200	3,5
1200 x 800	200	3,5	3000 x 2000*	-	8
1200 x 1600	25	3,5	3000 x 2000*	-	10

*Conditionnement, nous consulter



Plaque alvéolaire en polypropylène couleur (600 gr./m²)

La plaque triple paroi en polypropylène alvéolaire possède une couleur sur chaque face : gris et blanc (bicolore). Utilisée pour sa grande polyvalence, mais également pour ses atouts de résistance et de légèreté, elle s'adapte aux pratiques de la communication, de la construction et de l'industrie. C'est un matériau durable, contenant une partie recyclée. Autres coloris sur demande.

Dimensions (mm)			
Format	Cond.	Épaisseur	Couleur
800 x 1200	50	3,5	Noir
800 x 1200	50	3,5	Jaune d'or
800 x 1200	50	3,5	Bleu foncé
3000 x 2000*	-	10	Noir
3000 x 2000*	-	10	Jaune d'or

*Conditionnement, nous consulter

Toutes données indicatives et non contractuelles - Variable selon source usine

PLAQUE ABS

Anti-chocs et aspect brut. Nécessite un entretien particulier pour résister au temps. Altéré par le soleil d'été, le matériau devient cassant en hiver.

Épaisseur mm	ASPECT LISSE		GRAIN BILLE (1 face)	
	Blanc	Noir	Blanc	Noir
	3050 x 1250	3050 x 1250	3050 x 1250	3050 x 1250
Poids en Kg				
2	5,91	5,91	-	-
3	8,87	8,87	8,87	8,87
4	11,83	-	11,83	11,83
5	14,79	-	14,79	14,79
8	-	-	-	23,66

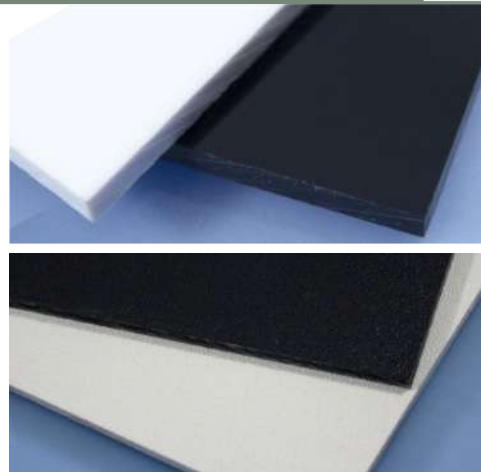

Pression

Ventilation
Évacuation

Mesure
Régulation

PLAQUES PS CHOC

Le POLYSTYRÈNE CHOC est une matière compacte et relativement souple, très facile à thermo former, l'impression et la sérigraphie sont possible. Les plaques de PS sont aptes pour une application alimentaire. Filmées 1 face.



Épaisseur (mm)	PLAXE BLANC			PLAXE NOIR	
	2050 x 1050	2000 x 1200	3050 x 2050	3000 x 1200	3050 x 2050
Poids en Kg / plaque					
1	2,28	2,54	-	-	-
1,5	-	-	9,95	5,72	9,95
2	4,56	5,09	13,26	-	13,26
3	-	-	19,88	-	19,88
4	-	-	26,21	-	26,21
5	-	-	33,13	-	33,13

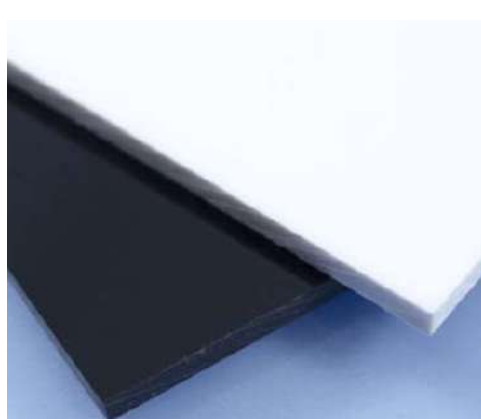

Supportage
Outils/lages

Tuyaux souples

PLAQUES PS Miroir Argent

Résistant aux chocs et aux environnements difficiles. Idéal pour l'éclairage, signalisation et transport, il garantit clarté, durabilité, look époustouflant.



Couleur	Dimensions (mm)		Couleur	Dimensions (mm)	
	Format	Épaisseur		Format	Épaisseur
Recto blanc	2000 x 1000	1	Recto Noir	2000 x 1000	1

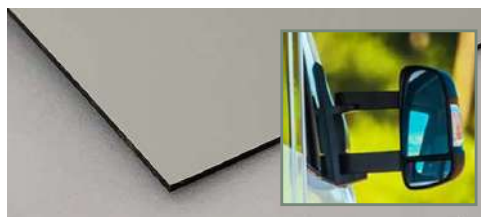

Plaques
Jones

Transparents

PLAQUES PS

Le POLYSTYRÈNE CRISTAL est une matière compacte et incolore. Ces plaques peuvent être utilisées comme simple vitrage intérieur ou parois de douche dans des profils.

Épaisseur (mm)	CRISTAL INCOLORE				CRISTAL OPAL		ANTI REFLET
	1000 x 500	1000 x 1000	2000 x 1000	3050 x 2050	1000 x 500	2000 x 1000	2150 x 1250
Poids en Kg							
1,5	-	-	3,18	9,94	-	-	4,27
2	1,06	2,12	4,24	13,26	1,06	4,24	-
3	-	-	-	19,88	-	-	-
4	1,33	2,65	5,3	-	1,33	5,30	-

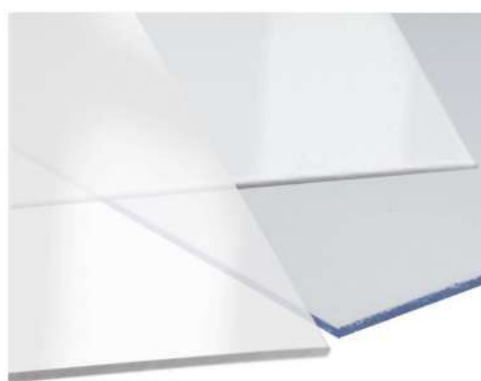

Gaoutchouc
Polyuréthane

Caillabois
Résines SVR

Toutes données indicatives et non contractuelles - Variable selon source usine



Sté API
Tel: 03.23.74.35.90

13



Notre équipement numérique permet de découper des formes, lettres, textes, et logos jusqu'à 4 mètres x 2 mètres en un seul bloc !

Cuves
Rétentions

Informations
Techniques

CARACTÉRISTIQUES

- Résistance à l'usure et aux déchirures
- Résistance chimique
- Isolation Électrique
- Élasticité et Flexibilité



NOS FICHES TECHNIQUES SONT DISPONIBLES GRATUITEMENT EN TÉLÉCHARGEMENT ET SUR NOTRE SITE APIPLAST.FR

API Plastiques dispose d'une découpe Jet d'eau pour toutes vos coupes de joints, à vos formes et formats !

Le caoutchouc

Isolation électrique ou thermique, amortisseur, indispensable dans la confection de feuilles, joints ou rondelles, de revêtement de sol... Le caoutchouc a des qualités traditionnelles universelles et connues de tous, comme le SBR, EPDM, néoprène, et silicone de haute qualité ainsi que du FPM, connu sous l'appellation commerciale type Viton®

Notre *plus* : vente à la coupe !*

*Selon référence

GUIDE DE CHOIX

Matières	Densité (g/cm ³)	Dureté (ShA)	Résistance à la traction (Mpa)	Allongement (%)	Caractéristique	Application
EPDM	1,5	65	4	180	L'EPDM a une excellente résistance à l'ozone, aux cétones, aux acides, à l'eau chaude, à l'eau froide et aux alcalins. Bonne durée de vie dans des conditions environnementales extrêmes, flexibilité soutenue.	Utilisé dans l'isolation électrique et de nombreuses autres applications : notre grand standard.
FPM Appellation commerciale type "VITON" 	1,85	70	7	165	Très bonne résistance chimique, spécifiquement aux hydrocarbures, aliphatiques, aromatiques ou chlorés. Bonne imperméabilité aux gaz, excellente tenue à l'air, à la chaleur, l'ozone et excellente tenue aux acides et aux alcalis et même aux oxydants.	Utilisation pour la confection de joints, de rondelles, de pièces diverses en contact avec les produits chimiques agressifs et les liquides suivants : eau (>80°C), carburant automobile et avion, produits et fluides de traitement des hydrocarbures aliphatiques et aromatiques, huiles hydrauliques, mazout, alcool et acides dilués.
SBR	1,5	65	3	150	Bonne résistance à l'abrasion, aux hautes températures et au vieillissement.	Utilisation pour la confection de joints, comme revêtement de sol, etc.
SBR 1 pli	1,5	65	3	150	Excellente résistance à la déchirure grâce à son insertion textile, grande stabilité dimensionnelle.	
SBR 2 plis	1,5	65	3	150	Excellente résistance à la déchirure grâce à ses deux insertions textiles, grande stabilité dimensionnelle.	
NBR	1,5	65	4	180	Le NBR offre une bonne résistance à la plupart des types d'huiles, telles que les huiles minérales, animales et végétales, les carburants comme l'essence, le diesel et les huiles de chauffage et les mélanges d'alcool et d'essence.	Utilisé dans la confection de joints et autres produits dans lesquels la résistance à l'huile est requise.
NBR Blanc	1,5	65	4	200	Le NBR offre une bonne résistance à la plupart des types d'huiles, telles que les huiles minérales, animales et végétales, les carburants comme l'essence, le diesel et les huiles de chauffage et les mélanges d'alcool et d'essence.	
NEOPRENE (CR)	1,5	65	4	180	Le CR a une bonne résistance aux changements de température, aux conditions météorologiques défavorables, aux acides et aux alcalins.	Utilisation en extérieur grâce à sa tenue à l'ozone.
PARA	1	40	15	650	Très bonnes propriétés physiques en général, telles qu'une bonne résistance à l'abrasion et une excellente résistance à la traction et l'allongement.	Utilisation dans l'atténuation vibratoire, dans la tenue à l'abrasion (sablage...) et dans toutes les applications élastiques et d'amortissement.
SILICONE	1,25	60	6	150	Très bonne résistance aux hautes températures, non toxique.	Utilisation dans tous les domaines avec des températures élevées.

Toutes données indicatives et non contractuelles - Variable selon source usine)



FEUILLES EPDM

Caractéristiques :

- ◆ Dureté : + 65 ShA
- ◆ Densité : 1,6 +/- 5 %
- ◆ Résistance à la traction : 40 kg / cm²
- ◆ Allongement à la rupture : 250 %
- ◆ Température d'utilisation : -25°C à +90°C
- ◆ Utilisation : résistance à l'ozone. Isolation électrique



Épaisseur (mm)	Dimensions (m)	Épaisseur (mm)	Dimensions (m)	Épaisseur (mm)	Dimensions (m)
1	1,40 x 10	4	1,40 x 10	8	1,40 x 5
2	1,40 x 10	5	1,40 x 10	10	1,40 x 5
3	1,40 x 10	6	1,40 x 10	15	1,40 x 10



FEUILLES SBR *Grosses épaisseurs disponibles !*

Caractéristiques :

- ◆ Dureté : + 65 ShA
- ◆ Densité : 1,5 +/- 5%
- ◆ Résistance à la traction : 65 kg / cm²
- ◆ Allongement à la rupture : 300 %
- ◆ Température d'utilisation : -10°C à +70°C
- ◆ Utilisation : modèle de tapis caoutchouc polyvalent



Sans pli		Avec 1 pli		Avec 2 plis	
Épaisseur (mm)	Dimensions (m)	Épaisseur (mm)	Dimensions (m)	Épaisseur (mm)	Dimensions (m)
1	1,40 x 10	-	-	-	-
1,5	1,40 x 10	-	-	-	-
2	1,40 x 10	2	1,40 x 10	-	-
3	1,40 x 10	3	1,40 x 10	3	1,40 x 10
4	1,40 x 10	4	1,40 x 10	4	1,40 x 10
5	1,40 x 10	5	1,40 x 10	5	1,40 x 10
6	1,40 x 10	6	1,40 x 10	6	1,40 x 10
8	1,40 x 5	8	1,40 x 5	8	1,40 x 5
10	1,40 x 5	10	1,40 x 5	10	1,40 x 5
15	1,40 x 5	-	-	15	1,40 x 5
20	1,00 x 1	-	-	-	-
30	1,00 x 1	-	-	-	-
40	1,00 x 1	-	-	-	-
50	1,00 x 1	-	-	-	-

Voir gamme complète, page 189 de ce catalogue



FEUILLES NITRILE - NBR

Noir ou blanc (excepté les ép. 10 et 15 mm, en noir uniquement)

Caractéristiques :

- ◆ Dureté : + 65 ShA
 - ◆ Densité : 1,5 +/- 5 %
 - ◆ Résistance à la traction : 40 kg / cm²
 - ◆ Allongement à la rupture : 300 %
 - ◆ Température d'utilisation : -25°C à +85°C
 - ◆ Utilisation : résistance aux graisses et aux huiles minérales et animales
- Bonne tenue aux essences et aux acides dilués

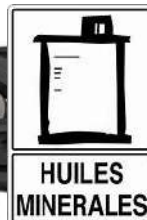

Épaisseur (mm)	Dimensions (m)	Épaisseur (mm)	Dimensions (m)	Épaisseur (mm)	Dimensions (m)
1	1,40 x 10	4	1,40 x 10	8	1,40 x 5
2	1,40 x 10	5	1,40 x 10	10	1,40 x 5
3	1,40 x 10	6	1,40 x 10	15	1,40 x 10



Toutes données indicatives et non contractuelles - Variable selon source usine

Pression

Ventilation
Évacuation

Mesure
Régulation

Supportage
Outils/lages

Tuyaux souples

Plaques
Joncs

Transparents

Caoutchouc
Polyuréthane

Caillottes
Résines SVR

Cuves
Rétentions

Informations
Techniques

FEUILLES NÉOPRENE
Caractéristiques :

- ◆ Dureté : + 65 ShA
- ◆ Densité : 1,5 +/- 5 %
- ◆ Résistance à la traction : 40 kg / cm²
- ◆ Allongement à la rupture : 250 %
- ◆ Température d'utilisation : -10°C à +85°C
- ◆ Utilisation : résistance à l'abrasion, à l'ozone. Tenue aux acides dilués

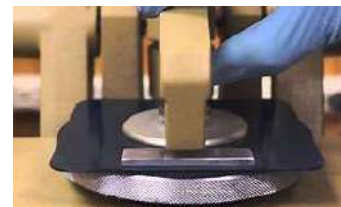

Épaisseur (mm)	Dimensions (m)	Épaisseur (mm)	Dimensions (m)	Épaisseur (mm)	Dimensions (m)
1	1,40 x 10	4	1,40 x 10	8	1,40 x 5
2	1,40 x 10	5	1,40 x 10	10	1,40 x 5
3	1,40 x 10	6	1,40 x 10	15	1,40 x 10

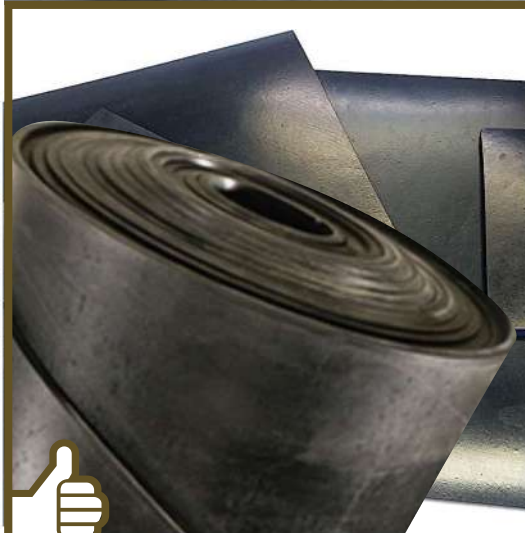
Très bonne tenue chimique en industrie !
FEUILLES VITON
Caractéristiques :

- ◆ Dureté : + 45 ShA
- ◆ Densité : 1,2 +/- 5 %
- ◆ Résistance à la traction : 13 kg / cm²
- ◆ Allongement à la rupture : 550 %
- ◆ Température d'utilisation : -35°C à +250°C
- ◆ Utilisation : atténuation vibratoire, résistance à l'abrasion (grenailage, sablage) pour applications élastiques et d'amortissement.



Épaisseur (mm)	Dimensions (m)	Épaisseur (mm)	Dimensions (m)	Épaisseur (mm)	Dimensions (m)
1	1,40 x 10	4	1,40 x 10	8	1,40 x 5
2	1,40 x 10	5	1,40 x 10	10	1,40 x 5
3	1,40 x 10	6	1,40 x 10	-	-

FEUILLES PARA ANTI VIBRATOIRE
Caractéristiques :

- ◆ Dureté : + 45 ShA
- ◆ Densité : 1,5 +/- 5 %
- ◆ Résistance à la traction : 13 kg / cm²
- ◆ Allongement à la rupture : 550 %
- ◆ Température d'utilisation : -35°C à +80°C
- ◆ Utilisation : atténuation vibratoire, résistance à l'abrasion (grenailage, sablage) pour applications élastiques et d'amortissement.

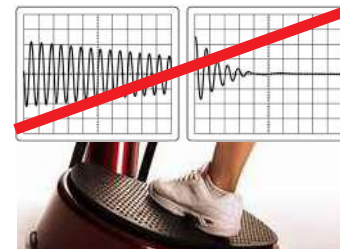

Épaisseur (mm)	Dimensions (m)	Épaisseur (mm)	Dimensions (m)	Épaisseur (mm)	Dimensions (m)
1	1,40 x 10	4	1,40 x 10	8	1,40 x 5
2	1,40 x 10	5	1,40 x 10	10	1,40 x 5
3	1,40 x 10	6	1,40 x 10	15	1,40 x 10

FEUILLES SILICONE
Caractéristiques :

- ◆ Dureté : + 60 ShA
- ◆ Densité : 1,5 +/- 5 %
- ◆ Résistance à la traction : 6 kg / cm²
- ◆ Allongement à la rupture : 400 %
- ◆ Température d'utilisation : -25°C à +85°C
- ◆ Utilisation : bonne résistance ozone - acides dilués.



Épaisseur (mm)	Dimensions (m)	Épaisseur (mm)	Dimensions (m)	Épaisseur (mm)	Dimensions (m)
1	1,40 x 10	4	1,40 x 10	8	1,40 x 5
2	1,40 x 10	5	1,40 x 10	10	1,40 x 5
3	1,40 x 10	6	1,40 x 10	15	1,40 x 10

(Toutes données indicatives et non contractuelles - Variable selon source usine)

Économique !

CAILLEBOTIS EN CAOUTCHOUC

Caractéristiques :

- ◆ Tapis en SBR ◆ Dureté : + 65 ShA ◆ Densité : 1,6 +/- 5 %
- ◆ Résistance à la traction : 65 kg / cm² + 5 %
- ◆ Allongement à la rupture : 300 %
- ◆ Température d'utilisation : -10°C à +70°C

Fixation en option



Épaisseur (mm)	Dimensions (mm)			Rouleaux de 10 et 20 ml
23	600 x 400	80 x 120	150 x 100	



Pression

Ventilation
Évacuation

TAPIS STRIE FINE EN CAOUTCHOUC

Caractéristiques :

- ◆ Tapis en SBR ◆ Dureté : + 65 ShA ◆ Densité : 1,6 +/- 5 %
- ◆ Résistance à la traction : 65 kg / cm² + 5 %
- ◆ Allongement à la rupture : 300 %
- ◆ Température d'utilisation : -10°C à +70°C

Épaisseur (mm)	Dimensions (m)	Épaisseur (mm)	Dimensions (m)	Épaisseur (mm)	Dimensions (m)
3	1,00 x 10	3	1,20 x 10	3	1,80 x 10

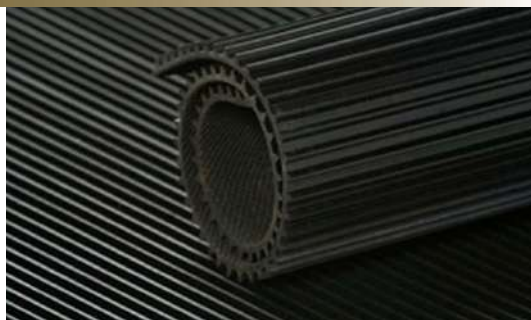

Mesure
Régulation

Supportage
Outillages

TAPIS STRIE LARGE EN CAOUTCHOUC

Caractéristiques :

- ◆ Tapis en SBR ◆ Dureté : + 65 ShA ◆ Densité : 1,6 +/- 5 %
- ◆ Résistance à la traction : 65 kg / cm² + 5 %
- ◆ Allongement à la rupture : 300 %
- ◆ Température d'utilisation : -10°C à +70°C

Épaisseur (mm)	Dimensions (m)	Épaisseur (mm)	Dimensions (m)
3	1,00 x 10	6	1,00 x 10
	1,20 x 10		1,20 x 10



Tuyaux souples

Plaque
Joncs

TAPIS CHECKER, DIAMANT ou mini DIAMANT

Caractéristiques :

- ◆ Tapis en SBR ◆ Dureté : + 65 ShA ◆ Densité : 1,5 +/- 5 %
- ◆ Résistance à la traction : 3,0 Mpa
- ◆ Allongement à la rupture : 200 %
- ◆ Température d'utilisation : -10°C à +70°C

Tapis CHECKER		Tapis DIAMANT		Tapis mini DIAMANT	
Ép. (mm)	Dim. (m)	Ép. (mm)	Dim. (m)	Ép. (mm)	Dim. (m)
3	1,40 x 10	3	1,50 x 10	3	1,20 x 10

Mini diamant



Transparents

Caoutchouc
Polyuréthane

TAPIS PASTILLÉ

Caractéristiques :

- ◆ Tapis en SBR ◆ Pastilles +/- 24 mm ◆ Dureté : + 65 ShA
- ◆ Densité : 1,5 +/- 5 % ◆ Résistance à la traction : 3,0 Mpa
- ◆ Allongement à la rupture : 200 %
- ◆ Température d'utilisation : -10°C à +70°C

Épaisseur (mm)	Dimensions (m)	Épaisseur (mm)	Dimensions (m)	Épaisseur (mm)	Dimensions (m)
3	1,20 x 10	3,5	1,20 x 10	4,5	1,20 x 10



Caillebotis
Résines SVR

Cuves
Rétentions

TAPIS MARTELÉ ou GRANULÉ

Caractéristiques :

- ◆ Tapis en SBR ◆ Pastilles +/- 24 mm ◆ Dureté : + 65 ShA
- ◆ Densité : 1,5 +/- 5 % ◆ Résistance à la traction : 4,0 Mpa
- ◆ Allongement à la rupture : 250 %
- ◆ Température d'utilisation : -10°C à +70°C

Tapis MARTELÉ				Tapis GRANULÉ	
Ép. (mm)	Dim. (m)	Ép. (mm)	Dim. (m)	Ép. (mm)	Dim. (m)
8	1,80 x 10	8	2,00 x 10	3	1,50 x 10

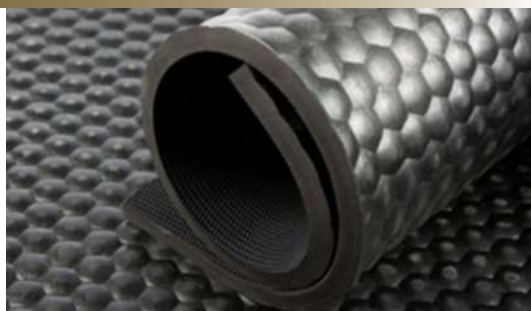

Informations
Techniques

Toutes données indicatives et non contractuelles - Variable selon source usine

CARACTÉRISTIQUES

- Très résistant, incassable, flexible.
- Anti-choc, ne s'effrite pas.
- Se découpe facilement au jet d'eau.
- Réutilisable et lavable.
- De -40°C à +80°C.
- Hautement isolant.
- Alimentaire sur demande.



NOS FICHES TECHNIQUES SONT DISPONIBLES GRATUITEMENT EN TÉLÉCHARGEMENT ET SUR NOTRE SITE APIPLAST.FR



Découpe jet d'eau !

Le Polyuréthane

Ce sont notamment ses propriétés isolantes hautement efficaces qui en ont fait l'un des matériaux du marché offrant la meilleure résistance thermique avec une épaisseur minimale. Parfaitement stable de par sa résistance à la compression et au tassement, très peu sensible à l'humidité, le polyuréthane présente également une résistance thermique des plus élevées.

GUIDE DE CHOIX DES PLAQUES

Formats (mm)	Dureté (ShA)	Épaisseurs disponibles (mm)																
		1	2	3	4	5	6	8	10	12	15	20	25	30	35	40	50	60
3660 x 1000	35 à 85																	
3660 x 1000	35 à 95	✓	✓	✓	✓	✓	✓	✓	✓									
3660 x 500	35 à 85	✓	✓	✓	✓	✓	✓	✓	✓	✓	✓							
3660 x 500	35 à 95	✓	✓	✓	✓	✓	✓	✓	✓	✓	✓	✓	✓					
1000 x 1000	35 à 95													✓	✓	✓	✓	

Autres épaisseurs au delà de 60 mm ou autres formats, duretés, nous consulter.

Le principe de la dureté Shore est de mesurer l'enfoncement d'un pénétrateur déterminé appliqué sur le matériau dans des conditions spécifiques. La force d'application et le pénétrateur sont différents selon qu'il s'agit de plastiques souples ou d'élastomères (méthode Shore A) ou de plastiques durs et rigides (méthode Shore D).



Dureté	Soft						Médium				Hard		
(ShA)	0	10	20	30	40	50	60	70	80	90	95	98	99
(ShD)	-	-	-	-	-	0	15	25	35	40	50	60	75

Code couleur : correspondance coloris / dureté. Autres sur demande.

Coloris standards	Dureté (ShA)	Coloris standards	Dureté (ShA)	Coloris standards usine	Dureté (ShA)
Noir	40	Bleu	85	Blanc	Nous contacter
Vert	65	Ocre	90	Naturel	
Rouge	75	-	-	-	-

Toutes données indicatives et non contractuelles - Variable selon source usine)



GUIDE DE CHOIX DES JONCS

Longueur (mm)	De 250 à 1000
Diamètre extérieur (mm)	De 2 à 350
Dureté (ShA)	De 30 à 99



Découpe Jet d'eau

Capacité de longueur de coupe de 4500 x 2220 mm x 4000 bar. Voir pages 240 à 241 de ce catalogue



Notre plus : vente à la coupe !*

*Selon référence



JONCS PLEINS POLYURÉTHANE

Le nom polyuréthane désigne une famille d'élastomères de synthèse dont les caractéristiques sont pour la plupart supérieures à celles du caoutchouc naturel.

Diamètre extérieur (mm)	Longueur (mm)		
	250	500	1000
2	16,07	-	-
3	16,07	24,25	-
4	16,07	24,25	-
5	16,41	24,63	-
6	16,41	24,63	-
7	16,41	24,97	-
8	16,78	25,35	-
9	16,78	-	-
10	17,13	26,05	-
11	21,43	26,40	-
12	21,43	26,76	-
13	21,77	27,48	46,72
14	22,11	27,81	-
15	22,11	28,53	-
16	22,50	29,21	-
17	22,83	29,62	-
18	23,20	32,50	-
20	28,19	33,90	63,86
25	30,33	42,45	80,61
30	34,97	47,79	91,67
32	36,03	50,32	96,27
35	40,35	54,22	104,51
40	47,79	65,64	126,98
45	53,86	76,00	147,66
50	62,76	89,18	174,42
55	69,88	103,44	203,31
60	79,55	118,79	233,98
63	83,11	130,18	252,16
65	85,61	135,18	262,49
70	100,23	156,59	304,94
75	107,34	170,85	333,49
80	119,12	194,01	372,01
85	135,18	214,36	412,28
90	147,66	235,39	462,89
95	160,87	261,78	-
100	174,42	284,98	553,48

Diamètre extérieur (mm)	Longueur (mm)		
	250	500	1000
105	184,74	-	-
110	195,11	330,25	636,25
115	210,08	-	-
120	225,76	379,46	742,54
122	230,40	-	-
125	241,83	407,29	790,71
129	260,00	-	-
130	262,49	400,48	857,02
135	283,55	-	-
140	297,10	501,42	978,99
145	318,83	-	-
150	341,31	574,55	1125,20
155	356,29	-	-
160	388,04	651,61	1278,20
170	428,35	-	-
175	461,21	-	-
180	470,76	801,61	15878,51
190	515,39	-	-
200	569,57	986,85	1933,37
205	589,55	-	-
210	625,91	-	-
220	676,19	-	-
225	706,15	-	-
230	736,48	-	-
240	790,71	-	-
250	854,90	-	-
255	895,89	-	-
260	937,26	-	-
270	1005,42	-	-
280	1075,29	-	-
285	1119,14	-	-
300	1221,52	-	-
310	1305,30	-	-
320	1383,42	-	-
330	1463,32	-	-
350	1620,95	-	-

(Toutes données indicatives et non contractuelles - Variable selon source usine)

- Pression
- Ventilation Evacuation
- Mesure Régulation
- Supportage Outillages
- Tuyaux souples
- Plaques Joncs
- Transparents
- Caoutchouc Polyuréthane
- Caillebotis Résines SVR
- Cuves Rétentions
- Informations techniques

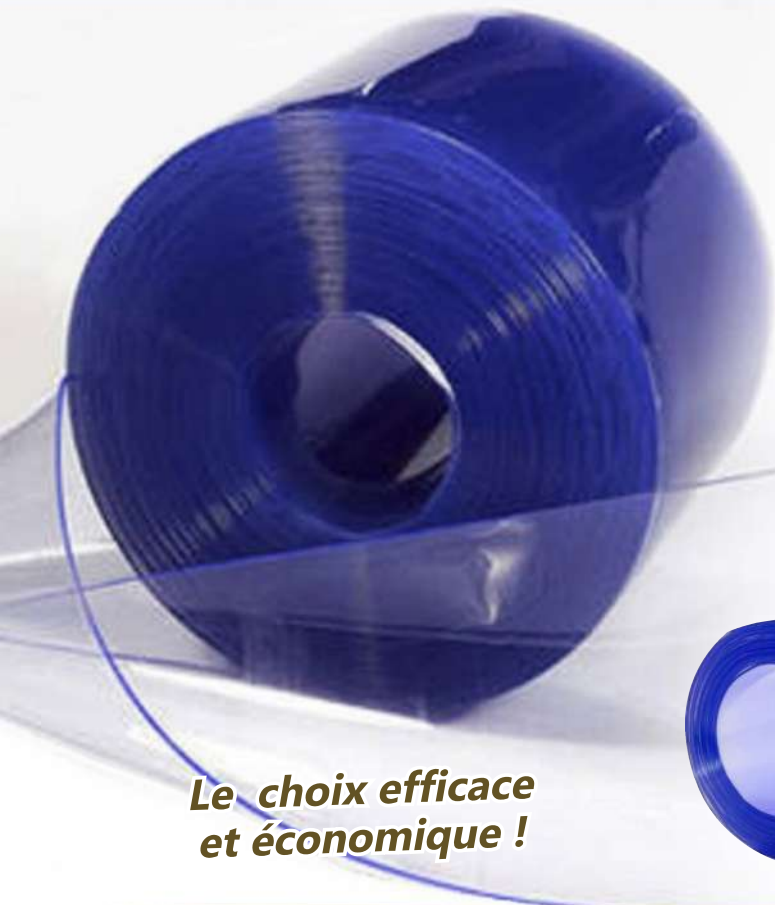

Le choix efficace et économique !

CARACTÉRISTIQUES

- Assure la filtration des rayons UV
- Température d'utilisation : de -15° à +50°
- Semi-opaque pour la visibilité et la sécurité
- Protège des projections de métal chaud lors des opérations de soudage.
- Isole vos pièces du bruit, protège des poussières, des variations de température et des courants d'air, tout en permettant une circulation aisée
- Entretien et nettoyage facile



NOS INSTRUCTIONS DE MONTAGE ET FICHES TECHNIQUES SONT DISPONIBLES GRATUITEMENT EN TÉLÉCHARGEMENT ET SUR NOTRE SITE APIPLAST.FR

Lanières souples PVC en rouleau

Les lanières PVC souples trouvent leur place partout où il est nécessaire de protéger un bâtiment en doublage de portes extérieures ou en cloison intérieure tout en conservant un accès facile aux piétons et aux chariots élévateurs.

Leurs bords arrondis évitent tous risques de coupures, gardent leur souplesse à basses températures.

Standard transparent et grand froid : alimentaire
Auto extinguable M1 : résistance au feu
 signalisation des limites de zones
Strié : limite les rayures (meilleure visibilité lors de passages intensifs).



Polyuréthane translucide ou blanc : alimentaire et tenue à température
Renforcé : âme textile
Colorés opaques / antistatique : signalisation des limites de zones.
Soudure : rideaux de soudure

GUIDE DE CHOIX DES LANIÈRES 1/2

(Toutes données indicatives et non contractuelles - Variable selon source usine)

	Épaisseurs (mm)																										
	0,4					1					1,5					*Notre STANDARD											
	100	200	500	1000	1400	100	200	300	500	570	600	1000	1200	1500	1000	1200	1500	100	150	190	200*	300	400	1000	1500	2000	2200
Poids (kg/m)						0,12	0,24	0,4	0,62	0,7	0,8	1,25	1,5	1,88	1,88	2,25	2,82	0,24	0,36	0,43	0,48	0,74	0,98	2,45	3,67	4,89	5,38
Longueurs rouleaux (ml)	50		NC			50		NC			40			20		20 / 50 (selon matière)											
Standard transparent						✓	✓		✓			✓	✓	✓	✓	✓	✓	✓	✓	✓	✓	✓	✓	✓	✓	✓	✓
Grand froid																				✓	✓						
Rouge																											
Vert, bronze																							✓	✓			
Translucide																							✓				
Bleu																							✓				
Translucide																							✓				
Colorés opaques : rouge, gris, noir, blanc, bleu																							✓				
Antistatique																							✓				
Auto extinguable M1																							✓				
Strié																							✓				
Alimentaire																							✓				
Spécial soudure	✓	✓	✓	✓	✓	✓	✓	✓		✓	✓													✓			
Polyuréthane translucide ou blanc						✓	✓	✓		✓			✓														
Renforcé																							✓	✓			

✓ Disponible ♦ NC : non communiqué



Pression

Ventilation
Évacuation

Mesure
Régulation

Supportage
Outils/lages

Tuyaux souples

Plaques
Joncs

Transparents

Gaoutchouc
Polyuréthane

Caillebotis
Resines SVR

Crues
Rétentions

Informations
techniques

ROULEAUX PVC souple

Épaisseur (mm)	Largeur (mm)	Longueur rouleau (ml)	Poids (kg/ml)
2	1000	20	2,81
3		20	4,21
4		12	5,61
5		12	7,02
6		12	8,49



ROULEAUX PVC "SEMI FLEX" rouge brun

Épaisseur (mm)	Largeur (mm)	Longueur rouleau (ml)	Poids (kg/ml)
2	1300	20	2,81
3	1300	20	4,21
4	1300	12	5,61



Colle PVC SR (semi rigide), page 87 de ce catalogue



En inox !

SYSTÈME DE SUSPENSION

Longueur (mm) Profilé	Longueur (mm) Plaquettes de fixation
980	100
	150
	200
	300
	400

Montage possible en applique ou en linteau



GUIDE DE CHOIX DES LANIÈRES 2/2

	*Nos STANDARDS															Épaisseurs (mm)																				
	3					4					5					7					8					10										
Largeurs (mm)	100	150	200	300*	400	1000	1500	2000	2200	300	380	400*	1000	1500	2000	2200	200	300	1000	1500	2000	2200	1200	1500	1000	1200	1500	1000	1200	1500	1000	1200	1500			
Poids (kg/m)	0,4	0,6	0,7	1,1	1,5	3,8	5,6	7,49	8,24	1,5	1,8	2	5	7,5	10	11	1,9	6,16	9,2	12,3	8,75	10,5	13,1	10	12	15	12,5	15	19,8	12,5	15	19,8	12,5	15	19,8	
Longueurs rouleaux (ml)	25 / 50 (selon matière)															NC					25															
Standard transparent	✓	✓	✓	✓	✓	✓	✓	✓	✓	✓	✓	✓	✓	✓	✓	✓	✓	✓	✓	✓	✓	✓	✓	✓	✓	✓	✓	✓	✓	✓	✓	✓	✓	✓	✓	✓
Grand froid				✓																																
Rouge				✓																																
Vert, bronze				✓																																
Translucide				✓																																
Bleu				✓																																
Translucide				✓																																
Colorés opaques : rouge, gris, noir, blanc, bleu				✓							✓																									
Antistatique				✓																																
Auto extinguable M1				✓																																
Strié Alimentaire				✓																																
Spécial soudure				✓																																
Polyuréthane translucide ou blanc																																				
Renforcé			✓	✓	✓																															

Notre plus : vente à la coupe !*

*Selon référence

(Toutes données indicatives et non contractuelles - Variable selon source usine)

✓ Disponible ♦ NC : non communiqué

PORTES A LANIÈRES

Formulaire de renseignements techniques

NOTICE

Formulaire à renvoyer dûment complété à votre contact technique et commercial et en copie à apiplast@apiplast.fr.

COORDONNÉES CLIENT

◆ Société : _____

◆ Personne à contacter : _____

◆ Adresse/lieu : _____

◆ Tél. : _____ Fax : _____ Mail : _____

DIMENSIONS

◆ Hauteur de porte (mm) _____

◆ Largeur de porte (mm) _____

NB : Pose possible **en applique** ou **sous linteau** lors de votre montage

LANIÈRE (largeur x épaisseur en mm)

◆ 200 x 2 (format standard) 300 x 2 300 x 4 400 x 3

◆ 200 x 3 300 x 3 (format standard) 300 x 5 400 x 4 (format standard)

RECOUVREMENT DISPONIBLE

◆ 200 mm	<input type="checkbox"/> 35 %	<input type="checkbox"/> 75 %	<input checked="" type="checkbox"/> X
◆ 300 mm	<input type="checkbox"/> 65 %	<input type="checkbox"/> 90 %	<input checked="" type="checkbox"/> X
◆ 400 mm	<input type="checkbox"/> 55 %	<input type="checkbox"/> 77 %	<input type="checkbox"/> 100 %

QUALITÉ

◆ Coloris :	<input type="checkbox"/> Vert	<input type="checkbox"/> Rouge	<input type="checkbox"/> Bronze	
◆ Fonction :	<input type="checkbox"/> Antistatique	<input type="checkbox"/> Anti moustique	<input type="checkbox"/> Grand froid	<input type="checkbox"/> M1
◆ Matière :	<input type="checkbox"/> Standard transparent	<input type="checkbox"/> Silicone	<input type="checkbox"/> Striée	

SYSTÈME DE RAIL

Fixe Coulissants

Toutes données indicatives et non contractuelles - Variable selon source usine



Un doute sur le choix de la lanière ?
 Contactez nous au 03 23 74 35 90 - apiplast@apiplast.fr

Notre *plus* : vente à la coupe !

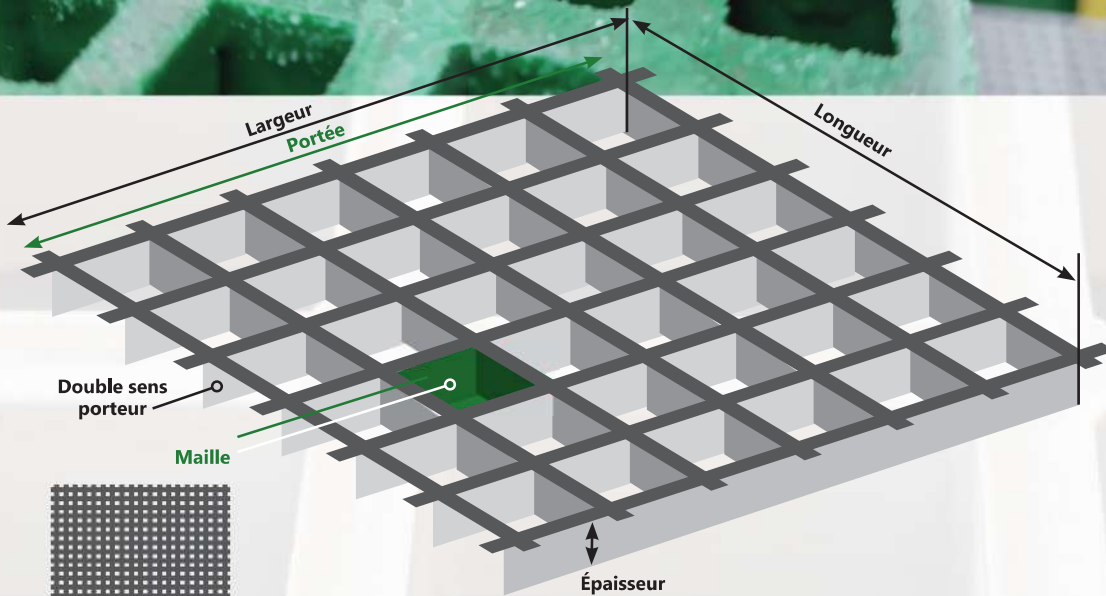

Types d'anti dérapants disponibles :



Surface silicée (grain)



Surface concave

Charge nulle (flèche à 0)



Portée (espace entre 2 plots fixes)

Charge appliquée



Portée (espace entre 2 plots fixes)

La charge appliquée est pour une flèche donnée de 1%.
La charge indiquée n'est pas la charge maxi admissible et n'est donc pas la charge de rupture.

TABLEAUX DES CHARGES

Épaisseurs 30 mm	Maille 19 x 19 ♦ Maille 30 x 30 - Poids : ± 17 kg/m ²												
Portée (mm)	300	400	500	600	700	800	900	950	1000	1100	1200	1300	1400
Charge uniformément répartie pour une flèche de 1% (kg/m ²)	14800	6650	3580	2150	1400	960	695	600	520	395	310	250	200
Épaisseurs 38 mm	Maille 30 x 30 ♦ Maille 38 x 38 - Poids : ± 17 kg/m ²												
Portée (mm)	300	400	500	600	700	800	900	1000	1100	1200	1300	1400	1500
Charge uniformément répartie pour une flèche de 1% (kg/m ²)	26800	10595	5160	2865	1740	1130	775	550	400	300	215	180	145
Épaisseurs 50 mm	Maille 50 x 50 - Poids : ± 19.5 kg/m ²												
Portée (mm)	300	400	500	600	700	800	900	1000	1100	1200	1300	1400	1500
Charge uniformément répartie pour une flèche de 1% (kg/m ²)	46800	18900	9350	5270	3240	2130	1460	1050	780	590	420	355	280
Épaisseurs 30 mm	Surface pleine 30+ 3 mm - Poids : ± 18 kg/m ²												
Portée (mm)	300	400	500	600	700	800	900	950	1000	1100	1200	1300	1400
Charge uniformément répartie pour une flèche de 1% (kg/m ²)	14800	6650	3580	2150	1400	960	695	600	520	395	310	250	200

Autres formats, épaisseurs, mailles, couleurs possibles.
Attention, certaines combinaisons ne seront pas réalisables.

Nous consulter.

Nos panneaux grand standard

Notre STANDARD

Toutes données indicatives et non contractuelles - Variable selon source usine)

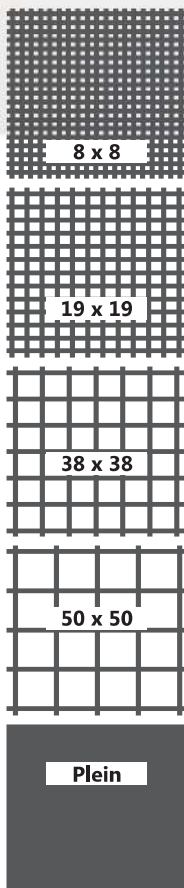

MARCHES

Maille (mm)	RAL (coloris) *Notre STANDARD	Formats (mm)					
		Marche standard			Marche avec nez renforcé antidérapant		
		800 x 275	1000 x 275	1000 x 350	800 x 275	1000 x 275	1000 x 350
19 x 19	6010* (ou 6016)	✓	✓	✓	✓	✓	✓
	7035* (ou 7004)	✓	✓	✓	✓	✓	✓
38 x 38	6010* (ou 6016)	✓	✓	✓	-	-	-
	7035* (ou 7004)	✓	✓	✓	-	-	-

Nez jaune en option

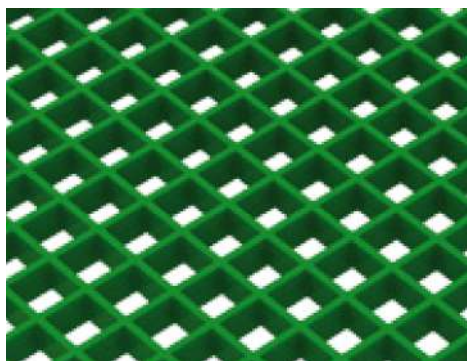

Caillebotis moulé



Caillebotis plein



Sur demande : caillebotis pultrudé

Types de caillebotis / utilisations

- ◆ Découpe selon forme choisie (jet d'eau, voir page 145)
- ◆ Plaques standards, formats sur mesure
- ◆ Intégration à des pièces sur mesure (marches, escaliers, passerelles...)

Finitions plaques

- ◆ Silicée* ***Standard**
- ◆ Concave* ***Standard**
- ◆ Pleine silicée*
- ◆ Pleine larmée
- ◆ Pultrudée



Etapes de sélection	GUIDE DE CHOIX				
1-Format (mm)	2000 x 1000 ◆ 3000 x 1000			3000 x 1000	
2-Epaisseur (mm)	25	30 Notre STANDARD	38	50	30 + 3
3-Maille	19 x 19 Notre STANDARD	30 x 30	38 x 38	50 x 50	Maille fermée
4-Type de résine	Isophtalique Polyester	Isophtalique Polyester Vinylester anti acide	Isophtalique Polyester		
5-Couleur	Vert / gris	Vert / gris / rouge	Vert / gris Notre STANDARD		
6-Antidérapant	Silicé / Concave Notre STANDARD			Surface pleine silicée	
7-Classification	M1 : Combustible, non inflammable ◆ F1 : non classé ou non testé				



Plot



Attache inox



Cavalier supérieur

Accessoires pour caillebotis

Plot réglable

- ◆ Tête de support
- ◆ Base du plot
- ◆ Manchon de raccord (rehausse)

Attache inox pour caillebotis polyester

- Elle est composée de 4 éléments :
- ◆ 1 rondelle ou cavalier supérieur
 - ◆ 1 cavalier inférieur (ou crapaud)
 - ◆ 1 écrou carré ◆ 1 vis

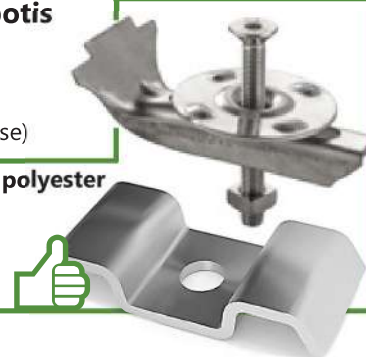

Cavalier supérieur

Et aussi :



Caillebotis pultrudé sans strie antidérapante



Caillebotis pultrudé avec stries anti-dérapantes (grugeage)

Caillebotis pultrudé

Les caillebotis pultrudés sont porteurs dans le seul sens des plats ; la longueur de ceux-ci déterminant la portée. La pultrusion est fabriqué selon un processus d'assemblage particulier, qui utilise une forme en I ou en T comme barre transversale et un tuyau solide ou une barre est utilisé comme tige de connexion pour former une plaque contenant des vides par un certain processus d'assemblage.

Les + : plus résistant sur le sens porteur, dimensions sur mesure.

Les - : un seul sens porteur, délai spécial usine.

Et aussi :



Plaque pleine silicée



Plaque pleine larmée

Dimensions (mm)			
Longueur x largeur	Ep.	RAL gris	Finition
2000 x 1500	4	7035	Larmée
2000 x 1220	5	7004	Silicée
3000 x 1220	5	7004	Silicée
4000 x 1220	5	7044	Silicée

Toutes données indicatives et non contractuelles - Variable selon source usine

Pression
Ventilation
Evacuation
Mesure
Regulation
Supportage
Outillages
Tuyaux souples
Plaques
Joncs
Transparents
Caoutchouc
Polyuréthane
Caillebotis
Résines SVR
Caves
Rétentions
Informations
Techniques

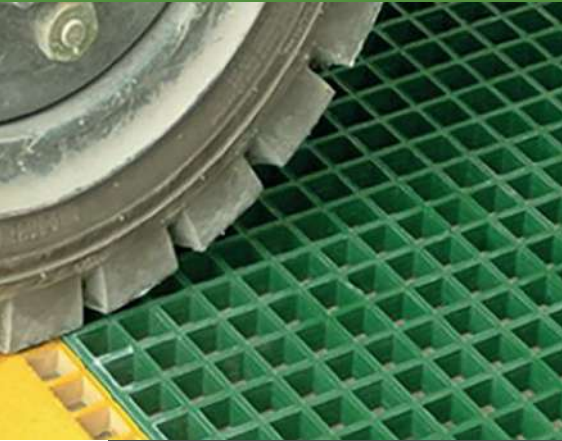

■ Généralités

- ◆ Facile à couper (disqueuse,...)
- ◆ Antidérapant R13 concave ou silicé
- ◆ Porteur dans les deux sens
- ◆ Haute stabilité aux intempéries
- ◆ Haute résistance à la corrosion
- ◆ Résistance aux rayons UV
- ◆ Pas de conduction électrique
- ◆ Admis dans le secteur alimentaire
- ◆ Possibilité classification M1/F1
- ◆ Délai très rapide stock et sur-mesure (+ 4 000 m² dispo !)

■ Composition

65 % de résine pour la tenue chimique et la tenue aux rayons UV ainsi que 35 % de fibre de verre assurant une grande résistance mécanique.

■ Normes

- ◆ Résine auto-extinguible
- ◆ M1/F1

Toutes valeurs techniques, dont tenue chimique, sous réserve source usine

GUIDE DE RÉSISTANCE CHIMIQUE

Environnement chimique	Formule	Concentration (en %)	Température (en C°)	Résine isophthalique	Résine vinylester
Acide Acétique	CH3COOH	50	MAX	●●●	●●●
Acétone	CH3COCH3	100	24	▲▲▲	■ ■ ■
Alcools	Général	100	49	▲▲▲	●●●
Alum	Al2(SO4)3	-	MAX	●●●	●●●
Chlorure d'Aluminium	AlCl3	-	MAX	●●●	●●●
Fluorure d'Aluminium	Al(OH)3	20	24	▲▲▲	●●●
Hydroxyde d'Ammonium	NH4OH	30	24	×××	●●●
Sels Neutres d'Ammonium	Général	-	49	●●●	●●●
Sels Forts d'Ammonium	Général	-	24	▲▲▲	■ ■ ■
Solvants Aromatiques	Général	-	24	×××	Test conseillé
Sels de Baryum	Général	-	MAX	●●●	●●●
Benzène	C6H6	100	60	▲▲▲	▲▲▲
Liqueurs Noires ou Blanches	HCN	-	MAX	▲▲▲	●●●
Liqueurs Vertes	NaOCl	-	MAX	×××	●●●
Hydroxyde de Calcium	Ca(OH)2	25	MAX	■ ■ ■	●●●
Hypochlorite de Calcium	Ca(ClO)2	-	MAX	▲▲▲	●●●
Sels de Calcium	Général	-	MAX	●●●	●●●
Tétrachlorure de Carbone	CCl4	100	24	■ ■ ■	●●●
Dioxyde de Chlore	ClO2	SAT	60	×××	●●●
Eau Chlorée	C12(20)(HOCl)	SAT	49	■ ■ ■	●●●
Chlore	C12(H2O)	SAT	MAX	×××	●●●
Chlorobenzène	C6H5Cl	-	Inf. à 38	×××	●●●
Chlorobenzène	C6H5Cl	100	24	×××	■ ■ ■
Chloroforme	CHCl3	100	24	×××	×××
Acide Chromique	CrO3	50	60	■ ■ ■	■ ■ ■
Acide Citrique	-	-	MAX	●●●	●●●
Cyanure de Cuivre	Cu(CN)2	-	52	●●●	●●●
Sels de Cuivre	Général	-	MAX	●●●	●●●
Huile Brute	Général	-	MAX	●●●	●●●
Dichlorobenzène	C6H4Cl2	100	24	×××	Test conseillé
Ethers	Général	-	24	×××	Test conseillé
Chlorure Ferrique	FeCl3	100	MAX	●●●	●●●
Sels Ferriques	Général	-	MAX	●●●	●●●
Acide Fluosilicique	H2SiF6	10	24	■ ■ ■	●●●
Formaldéhyde ou Formol	HCHO	37	65	▲▲▲	●●●
Acide Formique	HCOOH	25	38	■ ■ ■	●●●
Produits Pétroliers	Général	-	38	●●●	●●●
Glycérine	(CH2OH)2CHOH	100	MAX	●●●	●●●
Acide Bromhydrique	HBr	48	MAX	■ ■ ■	■ ■ ■
Acide Chlorhydrique	HCl	10	MAX	■ ■ ■	●●●

××× Non recommandé ▲▲▲ Expositions ponctuelles par des éclaboussures nettoyées immédiatement

■ ■ ■ Expositions fréquents par des éclaboussures ●●● Exposition continue

MAX = Température Maximum supportée par le caillebotis (82°C pour l'Isophthalique) ◆ SAT = Solution saturée

(Toutes données indicatives et non contractuelles - Variable selon source usine)

CARACTÉRISTIQUES

- Tous les caillebotis sont antidérapants R13 (concave ou silicé, silicé standard en stock) suivants les normes BGR 181 et DIN 51130.
- Possibilité de surface pleine et/ou silicée.
- Panneaux marches avec nez jaune silicé.
- Ils peuvent être porteurs dans les deux sens.
- Bon confort d'utilisation grâce à une surface de contact importante.



GUIDE DE RÉSISTANCE CHIMIQUE

Environnement chimique	Formule	Concentration (en %)	Température (en C°)	Résine isophthalique	Résine vinylester
Acide Chlorhydrique	HCl	30	MAX	■ ■ ■	■ ■ ■
Acide Chlorhydrique (concentré)	HCl	100	Inf. à 82	× × ×	▲ ▲ ▲
Acide Hydrocyanique	HCn	-	MAX	▲ ▲ ▲	● ● ●
Acide Fluorhydrique	HF	-	24	■ ■ ■	■ ■ ■
Peroxyde d'Hydrogène	H2O2	100	24	■ ■ ■	● ● ●
Acide Lactique	CH3CHOHCOOH	100	MAX	● ● ●	● ● ●
Sels de Lithium	Général	-	MAX	● ● ●	● ● ●
Sels de Magnésium	Général	20	MAX	● ● ●	● ● ●
Acide Maléique	(HC.COOH)2	100	MAX	■ ■ ■	● ● ●
Chlorure Mercureux	HgCl2	100	MAX	● ● ●	● ● ●
Sels de Nickel	-	-	MAX	● ● ●	● ● ●
Acide Nitrique	HNO3	20	49	■ ■ ■	● ● ●
Acide Nitrique	HNO3	35	38	× × ×	● ● ●
Acide Nitrique	HNO3	40	Ambiante	× × ×	▲ ▲ ▲
Acide Nitreux	-	10	24	● ● ●	● ● ●
Ozone	-	-	38	● ● ●	● ● ●
Perchloroéthylène	CCl2	100	24	× × ×	■ ■ ■
Phénol	C6H5OH	10	24	× × ×	● ● ●
Phénol	C6H5OH	88	Ambiante	× × ×	■ ■ ■
Acide Phosphorique	H3PO4	85	MAX	● ● ●	● ● ●
Acide Phosphorique	H3PO4	115	MAX	▲ ▲ ▲	● ● ●
Nitrate d'Argent	AgNO3	100	MAX	● ● ●	● ● ●
Cyanure de Sodium	NaCN	-	24	▲ ▲ ▲	● ● ●
Hydroxyde de Sodium (Soude)	NaOH	10	MAX	× × ×	● ● ●
Hydroxyde de Sodium (Soude)	NaOH	50	MAX	▲ ▲ ▲	● ● ●
Hypochlorite de Sodium (Eau de Javel)	NaOCl	10	38	■ ■ ■	● ● ●
Sels de Sodium Neutres	Général	-	MAX	● ● ●	● ● ●
Sels de Sodium Forts	SO2	-	34	▲ ▲ ▲	▲ ▲ ▲
Dioxyde de Soufre	H2SO4	SAT	MAX	■ ■ ■	● ● ●
Acide Sulfurique	H2SO4	25	MAX	■ ■ ■	● ● ●
Acide Sulfurique	H2SO4	50	MAX	■ ■ ■	● ● ●
Acide Sulfurique	H2SO4	75	38	▲ ▲ ▲	● ● ●
Toluène	C6H5CH3	100	49	▲ ▲ ▲	■ ■ ■
Trichloroéthane	CIC2HCI2	-	24	▲ ▲ ▲	■ ■ ■
Phosphate Trisodium	Na3PO4	50	MAX	▲ ▲ ▲	● ● ●
Eau (Fraîche, Salée)	H2O	100	MAX	● ● ●	● ● ●
Chlore Aqueux	-	10 à 20	Inf. à 177	× × ×	■ ■ ■
Chlorure de Zinc	-	-	24	■ ■ ■	● ● ●
Sels de Zinc	-	100	MAX	● ● ●	● ● ●

× × × Non recommandé ▲ ▲ ▲ Expositions ponctuelles par des éclaboussures nettoyées immédiatement
 ■ Expositions fréquents par des éclaboussures ● Exposition continue

MAX = Température Maximum supportée par le caillebotis (82°C pour l'Isophthalique) ♦ SAT = Solution saturée

Toutes données indicatives et non contractuelles - Variable selon source usine

Pression

Ventilation
Evacuation

Mesure
Regulation

Supportage
Outils/lages

Tuyaux souples

Plaqués
Joncs

Transparents

Gaoutchouc
Polyuréthane

Caillebotis
Résines SVR

Cuves
Rétentions

Informations
techniques



Notre *plus* : vente au détail !

Mise en place fibre de verre à chaud

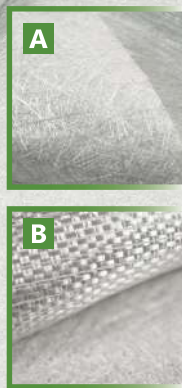

(Toutes données indicatives et non contractuelles - Variable selon source usine)

Fibre de verre en largeur 1250 mm
Elle est indiquée pour camoufler les irrégularités et défauts des murs ou plafonds. Ce revêtement de bonne résistance peut être peint, coloré ou décoré.

Grammages	Longueur du rouleau	Poids du rouleau	Surface du rouleau
A MAT			
100 g/m ²	200 m	25 kg	250 m ²
300 g/m ²	98 m	37 kg	123 m ²
450 g/m ²	80 m	45 kg	100 m ²
B Tissus ROVING			
300 g/m ²	133 m	50 kg	167 m ²
500 g/m ²	80 m	50 kg	100 m ²
800 g/m ²	50 m	50 kg	62 m ²
Sur demande, autres types de fibre (complexe mat/roving, carbone, voilage de surface ...)			

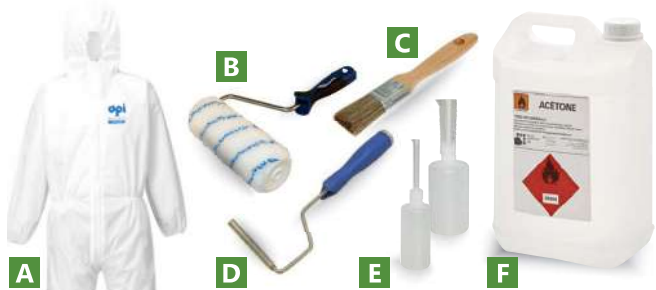

Accessoires

A Tenue de protection	D Débateurs
B Rouleaux	E Doseurs catalyseur
B Pinceaux	F Acétone (Bidon de 20 l.)

CARACTÉRISTIQUES

- Permet de produire divers composites de fibres.
- Ni formable, ni soudable, après durcissement.
- Renfort mécanique des tuyauteries, les protège des UV, les rigidifie, les repère.
- Étanchéité de rétention (eau, produits chimiques)



Résine et gel coat



NOS FICHES TECHNIQUES SONT DISPONIBLES GRATUITEMENT EN TÉLÉCHARGEMENT ET SUR NOTRE SITE APIPLAST.FR

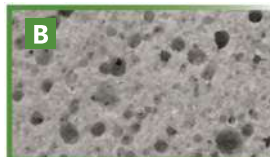

Résine polyester et vinylester

Convient parfaitement pour être liées aux fibres de verre, car elle a un pouvoir de pénétration élevé. Après durcissement, les pièces sont résistantes aux intempéries et à l'eau. Elle résiste également bien, aux acides dilués non oxydants et aux solutions salines aqueuses.

Conditionnements		Types disponibles	
25 kg	205 kg	A Polyester standard	B Vinylester anti acide

KIT RÉSINE API : 1 kg résine standard + catalyseur + 1m² environ mat



Catalyseur : KETANOX B180

(Peroxyde de méthyléthylcétone)
Usages généraux pour le durcissement à température ambiante ou à plus hautes températures, des résines polyester insaturées en présence d'un accélérateur au cobalt

Conditionnements					Type disponible
3 cl	10 cl	1 kg	5 kg	25 kg	KETANOX B180



Gel Coat teinté dans la masse

Conditionnement	Application	Type disponible	Couleurs standard*
25 kg	Pinceau et/ou rouleau	Polyester standard	Gris (RAL 7035)
		Vinylester anti acide	Violet (RAL 4001)

Gel Coat incolore + pâte pigmentaire
(pour un plus large choix de coloris)

25 kg	Pinceau et/ou rouleau	Polyester standard	
		Vinylester anti acide	

*Autres couleurs sur demande

CARACTÉRISTIQUES

- Excellente résistance mécanique.
- Excellente tenue chimique.
- Diélectrique (pas de mise à la terre).
- Classement feu/fumée (F1/M1).
- Faible poids.



NOS FICHES TECHNIQUES SONT DISPONIBLES GRATUITEMENT EN TÉLÉCHARGEMENT ET SUR NOTRE SITE APIPLAST.FR

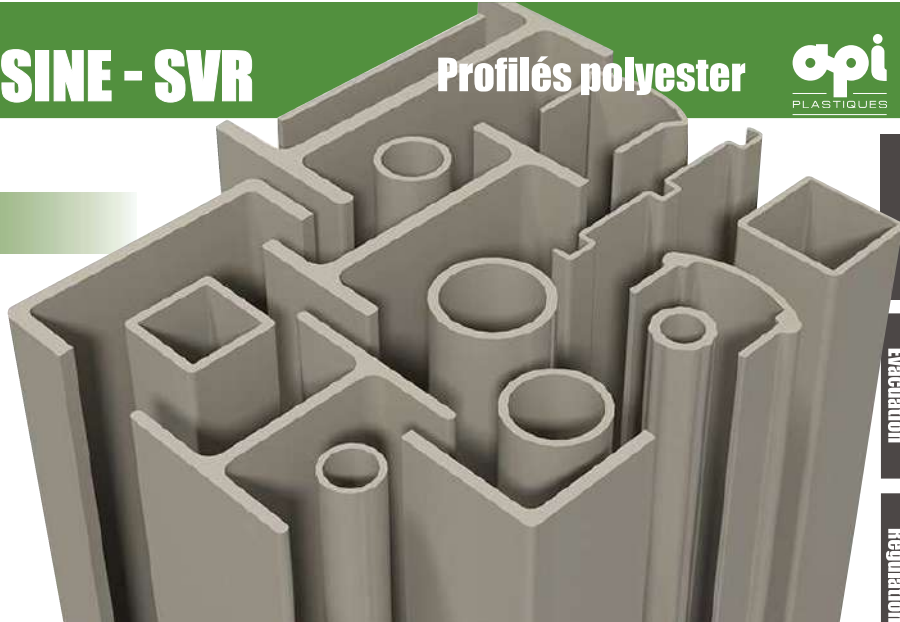

Pression

Ventilation
Évacuation

Mesure
Régulation

Profils en polyester

Ils sont l'alternative innovante et durable aux matériaux de construction conventionnels tels que l'acier, l'aluminium, le bois ou le béton.

Il vous sera possible de concevoir et assembler un large éventail d'applications, comme des escaliers, structures et garde-corps industriels, plates-formes, passerelles et échelles...

Les profils polyester ne demandent ni peinture, ni traitement anti-corrosion.

Longueur 6 ml	Dimensions extérieures (mm)	Couleurs	
		Gris (RAL 7032)	Jaune (RAL 1021)
A Tube carré	40 x 40 x ép.3	✓	✓
	50 x 50 x ép.4	✓	✓
	60 x 60 x ép.4	✓	-
	75 x 75 x ép.6	✓	-
B Tube rectangulaire	100 x 50 x ép.4	✓	-
C Tube rond	Ø30 x Ø20	✓	✓
	Ø40 x Ø32	✓	-
	Ø32 x Ø27	✓	-
D Rond plein	Ø8	✓	-
E Carré plein	40 x 40	✓	-
F Plat	30 x 6	✓	-
	40 x 5	✓	✓
G Cornière	50 x 50 x ép.5	✓	✓
	60 x 60 x ép.5	✓	-
	75 x 75 x ép.6	✓	-
	80 x 80 x ép.8	✓	-
	100 x 100 x ép.10	✓	-
H Profilé de structure	H1 H 100 x 100 x ép.6	✓	-
	H2 I 120 x 60 x ép.6	✓	-
	H2 I 150 x 75 x ép.8	✓	-
	H2 I 200 x 100 x ép.10	✓	-
	H3 U 150 x 40 x ép.6	✓	-
	H3 U 200 x 60 x ép.10	✓	-
I Profilé garde corps	Main courante ergonomique	✓	✓
	Plinthe 150 de hauteur	✓	✓
	Sous lisse tube Ø30 x Ø20	✓	✓
	Montant tube carré 50 x 50 x ép.4	✓	✓

Autres modèles sur demande

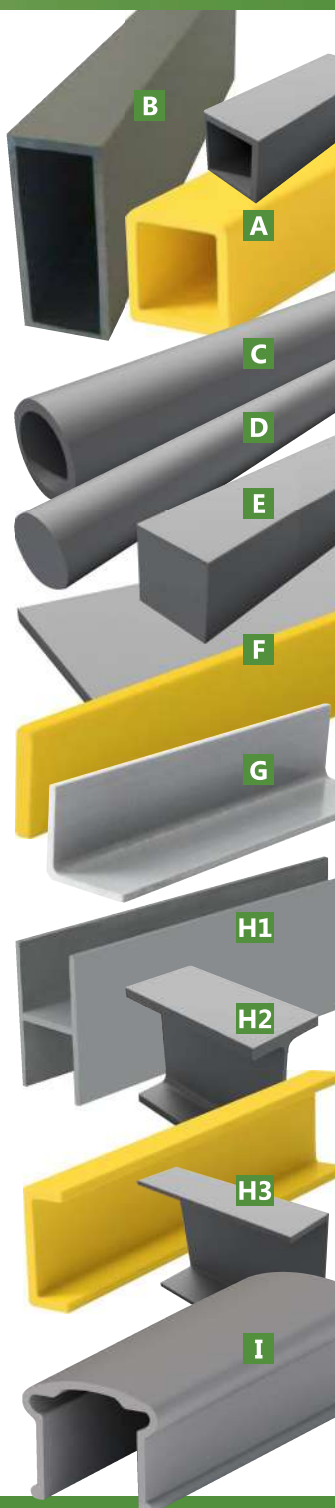

Supportage
Outils

Tuyaux souples

Plaque
Jones

Transparents

Gauche
Polyuréthane

Caillebotis
Résines SVR

Cuves
Rétentions

Informations
Techniques

Toutes données indicatives et non contractuelles - Variable selon source usine



CARACTÉRISTIQUES

- Résistance élevée aux agents chimiques et atmosphériques
- Très bon rapport résistance mécanique/poids
- Longue durée
- Légèreté
- Dimensions constantes
- Propriétés diélectriques élevées
- Absence de maintenance
- Installation facile



NOS FICHES TECHNIQUES SONT DISPONIBLES GRATUITEMENT EN TÉLÉCHARGEMENT ET SUR NOTRE SITE APIPLAST.FR

RAPPEL LES ÉCHELLES (Norme : NF E85-016)

Si la hauteur à monter ou descendre est inférieure à 8 m, une échelle à crinoline à volée unique est recommandée.

Si la distance à franchir est supérieure à 8 m, l'installation d'un changement de volée est obligatoire au 8^{ème} mètre puis des volées avec paliers doivent être mises à disposition tous les 6 m, jusqu'à une hauteur maximale de 20 m.

Les échelles doivent obligatoirement être équipées d'un portillon. Elles doivent être installées de façon à fournir une distance minimale de 20 cm entre la surface du bâtiment et le montant de l'échelle pour faciliter le placement des pieds au fur et à mesure du franchissement. Une marche palière doit être mise à disposition afin de sécuriser le vide entre l'échelle et le point d'arrivée.

ÉCHELLES

Type d'échelle (hauteur x largeur en mm)

Longueur 1000 mm x 470 mm	Longueur 4000 mm x 470 mm
Longueur 2000 mm x 470 mm	Longueur 5000 mm x 470 mm
Longueur 3000 mm x 470 mm	Longueur 6000 mm x 470 mm

ACCESSOIRES POUR ÉCHELLES

Plat filant (5 par crinoline) 40 x 5 mm
Arceau de crinoline
Arceau droit de sortie crinoline
Éclisses (la paire) (214 x 72 x 20 mm)
Patins (la paire)
Équerre moulée au sol (60 x 60 x 8 mm)
Équerre moulée inégale (290 x 70 x 60 x 8 mm)
Équerre inégale large (290 x 80 x 120 mm)
Équerre orientable
Sortie envasée (sans les arceaux)
Accès toiture
Crosse double
Crosse simple
Poignée
Crochets fixes sur génie civil (la paire) (200 x 80 x 80 x 8 x 8 mm)
Crochets mobiles sur montant (la paire)
Système anti intrusion
Crinoline assemblée par boulonnerie inox
Portillon sortie échelle
Condamnation d'accès



2 Arceaux sortie
2 boulons CBHC M8-30 ou 70 sur sortie



Dimensions, coloris, accessoires, nous consulter.

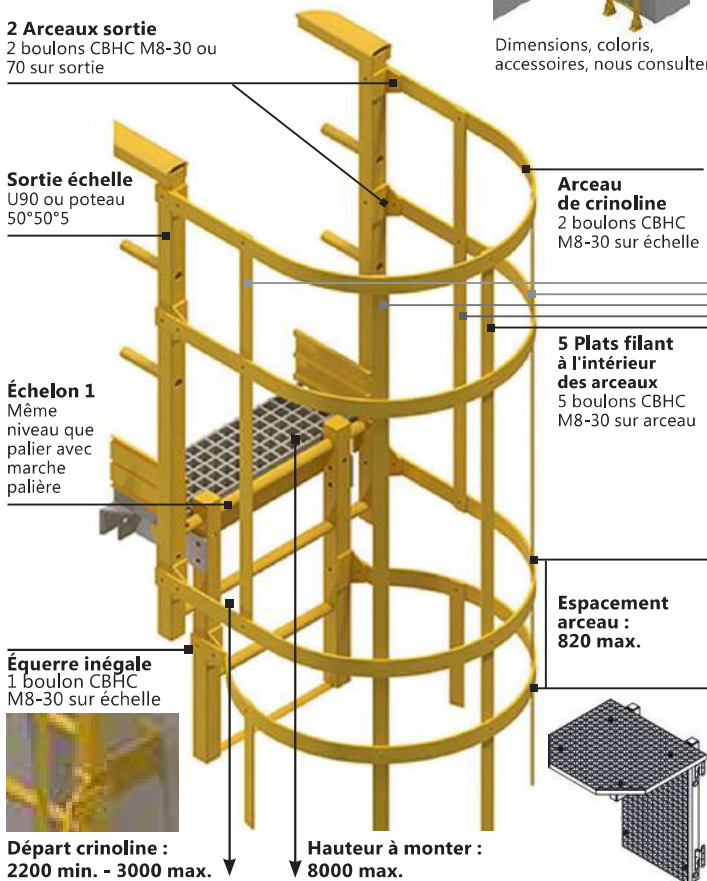

Sortie échelle
U90 ou poteau 50°50°5

Arceau de crinoline
2 boulons CBHC M8-30 sur échelle

Échelon 1
Même niveau que palier avec marche palière

5 Plats filant à l'intérieur des arceaux
5 boulons CBHC M8-30 sur arceau

Équerre inégale
1 boulon CBHC M8-30 sur échelle

Espacement arceau : 820 max.

Départ crinoline :
2200 min. - 3000 max.

Hauteur à monter :
8000 max.

(Toutes données indicatives et non contractuelles - Variable selon source usine)

ESCALIERS DROITS (Norme : NF E85-015)

Dans sa définition, l'escalier droit est l'escalier dans sa plus simple expression : il permet de **relier deux niveaux** entre eux, ni plus... ni moins !

L'escalier droit ne comporte qu'une **seule volée de marches** et permet, à **la manière d'une échelle**, d'accéder facilement à une mezzanine ou à un étage. L'escalier droit fait preuve dans sa conception de nombreux avantages : il adopte tous les designs, **peut être installé à l'intérieur comme à l'extérieur**, et s'adapte à tous les types de maison et logements.

Les escaliers composites à fixer au sol et au mur, sont sans support spécifique, avec ou sans garde-corps type industriel coloris gris, jaune ou bleu, boulonnerie inox, marches silice.

Les largeurs d'escaliers standard sont de 800 mm, pour les autres largeurs, nous consulter.

Angle standard (°degrés)	Hauteur à monter (ml)	Types	Options
45° ou 38°	1	◆ Marches intégrales	◆ Sans garde corps ◆ Avec 1 garde corps ◆ Avec 2 garde corps
	1,5		
	2		
	2,5	◆ Marches en caillebotis	
	3		



1 garde corps, marches intégrales.

2 garde corps, marches caillebotis.



SAUT DE LOUP

Escaliers permettant un franchissement sécurisé pour les installations industrielles, techniques... Fixation directe sur structure, hauteur et largeur du passage adaptable selon les besoins.

Dimensions (ml)	1 x 1 x 1

GARDE CORPS DROITS (Norme : NF EN 14122)

A Type **IND** (industriel) composé de :

- ✗ Poteaux carrés 50 x 50 tous les 1500 mm maxi,
- ✗ 1 main courante,
- ✗ 1 tube sous lisse
- ✗ 1 plinthe.
- ✗ Fixation sur platine ou en applique.

B Type **ERP** (Établissement Réception Public) composé de :

- ✗ Poteaux tous les 500 mm
- ✗ 1 main courante
- ✗ 2 tubes sous lisse,
- ✗ 2 plinthes

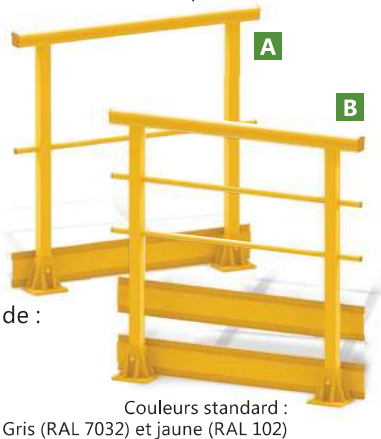

Couleurs standard : Gris (RAL 7032) et jaune (RAL 102)

Modules en mm	Industriel	ERP
	Nombre de poteaux	Nombre de poteaux
1000	2	3
2000	3	5
3000	3	7
4000	4	9
5000	4	11
6000	5	13

Pour toute autre demande et renseignement technique, nous consulter

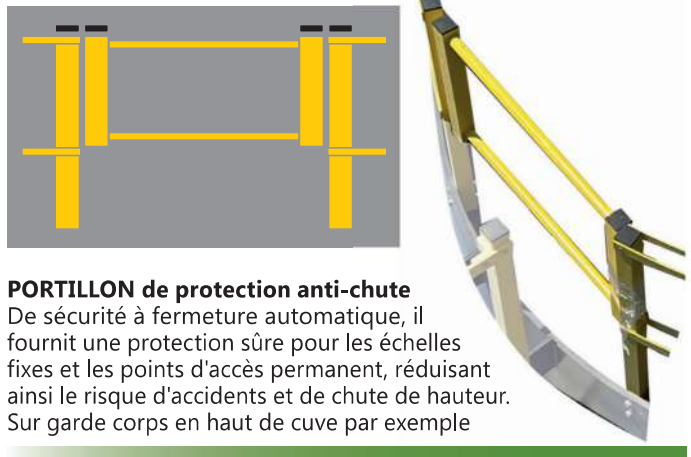

PORTILLON de protection anti-chute

De sécurité à fermeture automatique, il fournit une protection sûre pour les échelles fixes et les points d'accès permanent, réduisant ainsi le risque d'accidents et de chute de hauteur. Sur garde corps en haut de cuve par exemple



Bidon PVC renforcé frette SVR



Canne PVDF avec renfort frette SVR

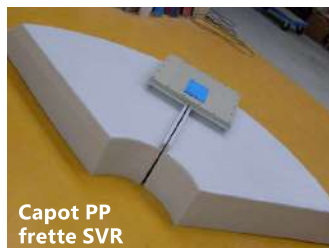

Capot PP frette SVR



Pot filtre frette SVR

LE FRETAGE

Il s'agit d'une opération qui consiste à réaliser un assemblage avec serrage entre deux pièces, l'une appelée **frette** (alésage, moyeu), l'autre **l'arbre** (ou l'axe).

Le plus souvent, l'assemblage est obtenu soit en chauffant la frette, soit en refroidissant la frettée. Le serrage souhaité est obtenu à la température ambiante de l'assemblage par contraction de la première ou dilatation de la deuxième. Puis le renforcement de toutes pièces chaudronnées.

Toutes données indicatives et non contractuelles - Variable selon source usine

- Pression
- Ventilation Evacuation
- Mesure Régulation
- Supportage Outillages
- Tuyaux souples
- Plaque Joncs
- Transparents
- Gaonchouc Polyuréthane
- Caillebotis Résines SVR
- Cuves Rétentions
- Informations Techniques



Fourni avec
ou sans caillebotis

Notre plus : sur mesure !

Les bacs de rétention, placés sous les contenants servent principalement pour la récupération de produits en cas de fuite d'une cuve, bidon, ou autres contenants. Le but est d'empêcher une pollution des sols (impact écologique en cas d'écoulement accidentel). Il convient pour le stockage de fûts, de bidons, de batteries, ainsi que la protection de cuves de stockage de produits chimiques (*acide chlorhydrique, soude, acide sulfurique, javel, solvant, etc.) ou non agressifs (**eau potable, eau de pluie, boue, etc.)

CARACTÉRISTIQUES

- Protection de vos cuves de stockage de vos produits chimiques/agressifs*. En polyéthylène (PE) absolument inoxydable, avec une haute résistance chimique
- Stockage de liquide pur/liquides chargés non agressifs**
- Construction robuste anti chocs, même lors de grandes différences de température
- Stockage de bidons, fûts ou cuves de 1000 litres ou plus.



NOS FICHES TECHNIQUES SONT DISPONIBLES GRATUITEMENT EN TÉLÉCHARGEMENT ET SUR NOTRE SITE APIPLAST.FR

1 Cubitainers

2 Fûts



« Nous proposons tous types de formats possibles, en standard ou sur mesure. Adaptation du type de caillebotis en fonction du produit en contact. Utilisation en intérieur et/ou extérieur Une solution économique, écologique et durable ! »



(Toutes données indicatives et non contractuelles - Variable selon source usine)

Données techniques pour BACS DE RÉTENTION

1 Références pour cubitainers	RETUBI1100	RETUBI1100	RETUBI1100	RETUBI1100	RETUBI1100	RETUBI1100	RETUBI1256	RETUBI1750	
Volume (litres)	1100	1100	1100	1100	1100	1100	1256	1750	
Charge admissible (kg/m ²)	2000	2000	2000	4000	4000	4000	4000	6000	
Largeur ext. (mm)	1430	1280	1280	2260	2260	2460	3640		
Profondeur ext. (mm)	1430	1660	1910	1430	1430	1800	1800		
Hauteur ext. (mm)	965	895	885	720	745	495	475		
Capacité de stockage (nombre de cubitainers)	1	1	1	2	2	2	3		
2 Références pour fûts	RETFUT245	RETFUT240	RETFUT270	RETFUT440	RETFUT440	RETFUT405	RETFUT1100	RETFUT423	RETFUT580
Volume (litres)	245	240	270	440	440	405	1100	423	580
Charge admissible (kg/m ²)	300	800	600	1200	800	1000	2000	800	800
Largeur ext. (mm)	760	1330	900	1700	900	1300	1430	2200	3000
Profondeur ext. (mm)	910	930	1300	1300	1300	1300	1430	1500	1500
Hauteur ext. (mm)	525	410	375	350	590	375	965	150	150
Capacité de stockage (nombre de fûts)	1	2	2	2	2	4	4	4	5

Autres modèles (bidons, cubis de stockage et réalisations sur mesure, nous consulter.

Pour un stockage en conformité avec la législation en vigueur (arrêté du 04 octobre 2010 modifié)

COMMENT CHOISIR SON BAC DE RÉTENTION ?

Stockez vos produits chimiques et préservez votre environnement

Nature et compatibilité chimique par l'identification des produits chimiques
 Ce tableau vous renseigne sur les risques liés à l'utilisation et sur les dispositions nécessaires au stockage de la substance.
 La rétention des produits incompatibles doit être dissociée afin d'éviter tout risque de mélange.
 Stockez les produits inflammables dans une armoire anti-feu.

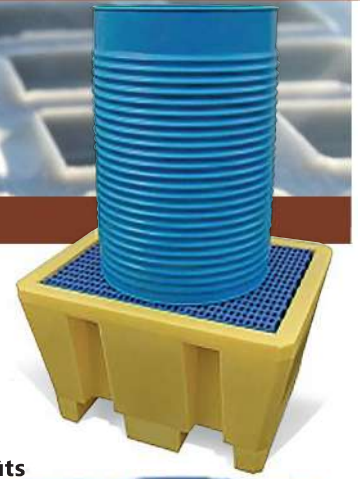

1 Cubitainers



Capacité d'un bac de rétention :
 Contenir au moins 110% du volume du plus grand contenant stocké ou 100% du volume total de tous les contenants stockés dans le bac, selon ce qui est le plus élevé.

2 Fûts



Exemple :

Pour 1 bidon de 350 l. + 1 bidon de 200 l. + 1 bidon de 50 l. (soit 600 l.), vous choisirez un bac d'une capacité égale ou supérieure à 600 litres.

Toutes données indicatives et non contractuelles - Variable selon source usine

A Couverture à vis, avec ou sans collet

Clapet d'aspiration à labyrinthe amovible.

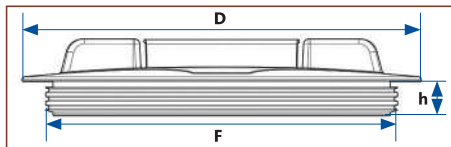

Dimensions (mm)		
D	F	h
355	313	31
455	410	25
620	567	30
620	567	29

B Couverture filetée avec clapet d'aspiration

Dimensions (mm)		
D	F	h
250	210	31
355	313	31
455	410	25



Le parcours des labyrinthes du clapet permet un large passage d'air tout en empêchant que le liquide ne s'échappe du réservoir. Ils sont munis d'un groupe de vannes à double clapet d'aspiration permettant de vider rapidement le réservoir à couvercle fermé même avec une pompe à gros débit.

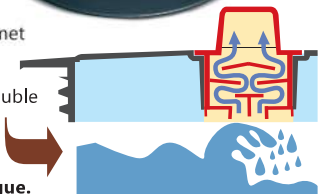

Trappe de visite, page 210 de ce catalogue.

	Red	Red	Red	Red	Red	Red	Red	Green
	Red	Green	Red	Red	Red	Red	Red	Green
	Red	Red	Green	Red	Red	Red	Red	Green
	Red	Red	Red	Green	Red	Red	Red	Green
	Red	Red	Red	Red	Green	Red	Red	Green
	Red	Red	Red	Red	Red	Green	Red	Green
	Red	Red	Red	Red	Red	Red	Green	Green
	Red	Red	Red	Red	Red	Red	Red	Green
	Red	Red	Red	Red	Red	Red	Red	Green

- Les produits pouvant être stockés ensemble
- Les produits pouvant être stockés ensemble selon certaines conditions
- Les produits ne pouvant pas être stockés ensemble



Pression

Ventilation Evacuation

Mesure Régulation

Supportage Outillages

Tuyaux souples

Plaques Joints

Transparents

Goutte-à-goutte Poudreuse

Calottes Résines SVR

Cuves Rétentions

Informations techniques

NOUVEAU

CUVES - RÉTENTIONS

De la plus petite, jusqu'à 60 m³ !

CARACTÉRISTIQUES

- Depuis les normes DVS 2205-1, DVS 2205-2 et DVS 2205-5
- Nombreux accessoires disponibles (coffret de dépotage, échelle, capteurs...)
- Pas de corrosion, inerte chimiquement sur quasiment tous les produits chimiques
- Pour eaux et/ou produits chimiques
- Matières : PEHD, PPH, PVDF, PE-el (Atex), PVC, renforcé fibre de verre (stratifié SVR), alvéolaire, etc...
- Fabrication de cuve cylindrique et rectangulaire, en petit ou gros volume
- Capacité jusqu'à 60 m³
- Étude et réalisation sur mesure



NOS INSTRUCTIONS DE MONTAGE SONT DISPONIBLES GRATUITEMENT EN TÉLÉCHARGEMENT ET SUR NOTRE SITE APIPLAST.FR

Notre plus : sur mesure !



La fabrication de toutes nos cuves est de 0,1 à 60 m³, pour vos applications de stockage simple ou double peau **M** (rétention) pour produits agressifs ou non (adaptation selon vos besoins).

Nos cuves de stockage chimique peuvent être calorifugées sur demande (isolation thermique) et/ou équipées de thermo plongeur pour maintien à température ou hors gel.

Nos réalisations sont standardisées ou sur mesure à votre convenance avec fond plat **E** ou en pente, dessus fermé (plat ou par dôme **A** conique), ouvert ou avec support agitateur **S**

Frettages de renforcement des capacités mécaniques et de la résistance aux UV possibles (voir page 153).

Notre bureau d'étude accompagne, dimensionne et réalise les plans de la cuve en format DAO en cas de commande (avant lancement en atelier de production pour un résultat conforme à vos attentes).

Livraison : réalisée sur berces en bois.

DIMENSIONS DE NOS CUVES STANDARD

CAPACITÉ		CUVES DE STOCKAGE		CUVES DE RÉTENTION	
Litres	m ³	Diamètres (mm)	Hauteurs (mm)	Diamètres (mm)	Hauteur (mm)
1000	1	950	1500	1250	1000
1500	1,5	1200	1400	1450	1000
2000	2	1200	2000	1450	1500
2500	2,5	1300	2000	1450	1700
3000	3	1450	1900	1800	1500
4000	4	1950	1500	2200	1200
5000	5	1950	1800	2200	1500
10000	10	2200	3000	2450	2500
12000	12	2400	2850	2950	2000
15000	15	2200	4000	2450	3400
20000	20	2550	4000	2950	3000
22000	22	2450	5000	2950	4000
25000	25	2550	5000	2950	4000
30000	30	2800	5000	2950	4700
35000	35	2800	6000	2950	5500
40000	40	2950	6000	3300	5000
50000	50	3300	6000	3500	5500
60000	60	3500	6900	3800	6000

Valeurs approximatives hors accessoire et hors dôme.

Autres volumes à étudier selon les contraintes de votre cahier des charges.

Toutes données indicatives et non contractuelles - Variable selon source usine

SIMONA® SMART TANK

LOGICIEL ÉTABLI SUR LES NORMES DE CALCUL POUR RÉALISER VOS CUVES

Spécialisée dans les matériaux thermoplastiques, **SIMONA® Smart Tank** est une solution avancée pour le stockage sécurisé de liquides corrosifs ou agressifs, incluant un logiciel de surveillance et de gestion des données, des systèmes d'alerte et de notification, etc.

Le programme vous propose :

- ✓ Réservoirs haute performance.
- ✓ Surveillance intelligente.
- ✓ Alertes et notifications.
- ✓ Intégration avec les systèmes de contrôle.
- ✓ Fiabilité et durabilité.

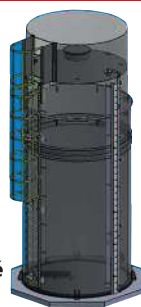

Notre *plus* : accompagnement technique !

CROQUIS DE PRINCIPE

CONFIGURATION DE BASE STANDARD

- A** Dessus dôme avec trou d'homme DN500
- B** Event
- C** Piquage
- D** Niveau à flotteur. Voir page 98
- E** Fond plat

OPTIONS COURANTES

- F** Oreille de levage
- G** Capteur de niveau contact bistable). Voir page 114
- H** Collerette anti pluie
- I** Réglette graduée
- J** Patte de fixation
- K** Plaque firme

AUTRES OPTIONS DISPONIBLES*

- L** Trou d'homme (en bas de la virole). Non représenté
- M** Coffret de dépotage DN50 ou DN80
- N** Garde corps
- O** Portillon. Voir page 153
- P** Échelle. Voir page 152
- Q** Crinoline
- R** Agitateur
- S** Pale anti vortex
- T** Thermo plongeur
- U** Calorifuge. Non représenté
- V** Cuve de rétention (double peau)

*Autres sur demande.

Épaisseurs et dimensionnement

variables selon votre cahier des charges
La pression, la température, et la densité du produit stocké (produit agressif ou non).

✓ Tout équipement complémentaire disponible dans nos entrepôts (à convenir selon type de cuve)

Pour plus d'informations, merci de nous contacter.

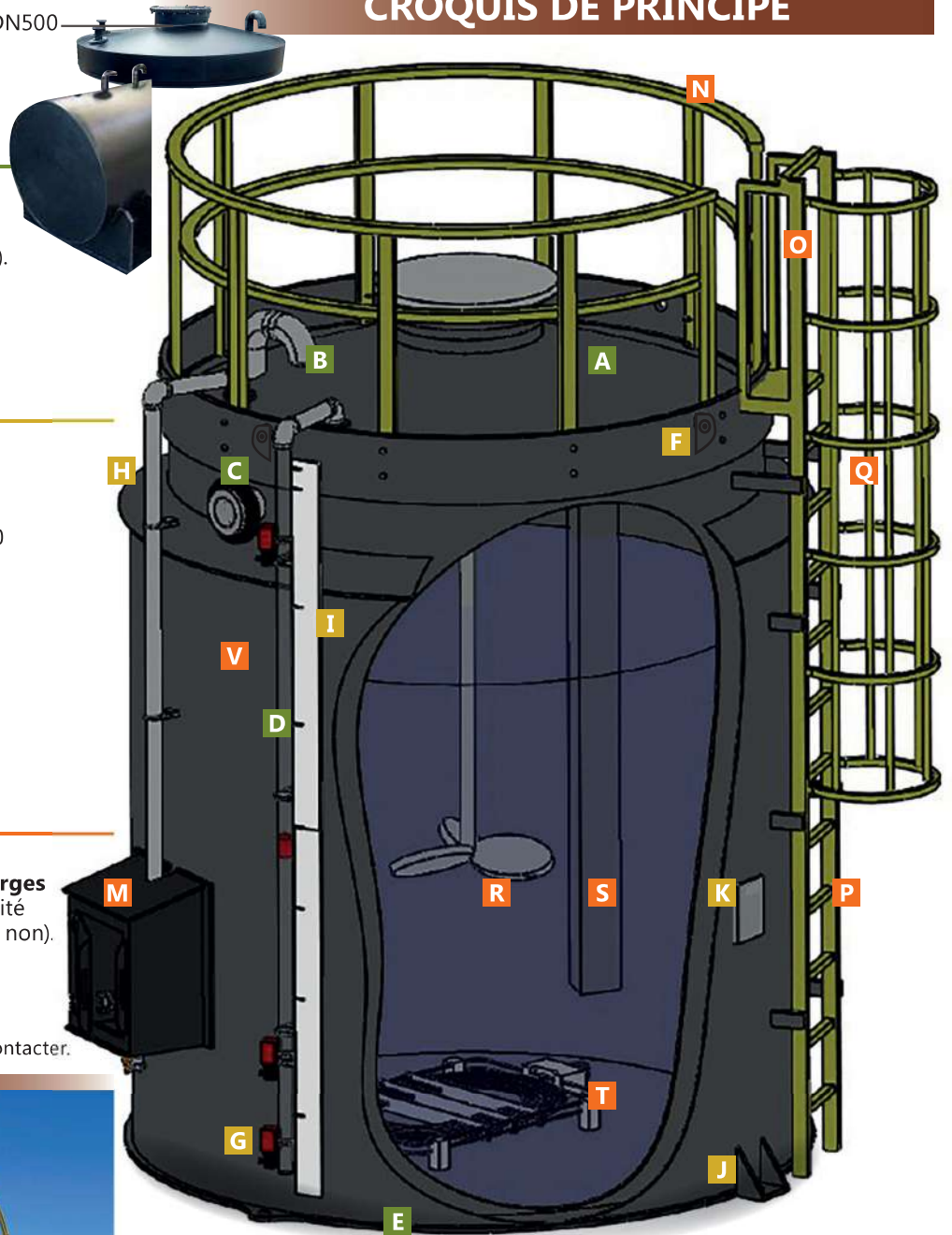

- Pression
- Ventilation Evacuation
- Mesure Régulation
- Supportage Outillages
- Tuyaux souples
- Plaqués Joints
- Transparents
- Goutte-à-goutte Poutrethane
- Calottes Résines SVR
- Cuves Rétentions
- Informations techniques

Toutes données indicatives et non contractuelles - Variable selon source usine



DESSUS DE CUVE DE STOCKAGE

4 possibilités de dessus de cuve au choix : dessus **dôme**, voir schéma ci-dessous. Autres dessus, voir ci-dessous



Avec support pour agitateur



Plat



Ouvert

FONDS DE CUVE DE STOCKAGE

3 possibilités de fonds de cuve au choix



Fond plat



Fond en pente



Fond conique

Catégories/Transport exceptionnel

Caractéristique du convoi	Catégorie 1*	Catégorie 2**	Catégorie 3***
Longueur (en m)	≤ 15 à 20	≤ 20 à 25	+ de 25
Largeur (en m)	≤ 2,55 à 3	≤ 3 à 4	+ de 4
Masse totale de l'ensemble (en T)	Jusqu'à 48	≤ 48 à 72	+ de 72

*C1 : transport exceptionnel - **C2 : véhicule pilote devant
***C3 : véhicule pilote devant et derrière

THERMO-PLONGEUR Formulaire de renseignements techniques

Voir page 207 de notre catalogue (**T** figure sur schéma cuve)

NOTICE

Formulaire à renvoyer dûment complété à votre contact technique et commercial et en copie à apiplast@apiplast.fr.

COORDONNÉES CLIENT

◆ Société :

◆ Personne à contacter :

◆ Adresse/lieu :

◆ Tél. : Fax : Mail :

ÉTAPE 1 : type de cuve

◆ Cylindrique (mm) : Diamètre Hauteur
 Hauteur du niveau de remplissage

◆ Rectangulaire (mm) : Longueur Hauteur
 Largeur Hauteur du niveau de remplissage

ÉTAPE 2 : matière PEHD PVC PPH PVDF

ÉTAPE 3 : températures

Ambiante C° Initiale du bain C°
 De travail C° Temps de montée en température Heures

ÉTAPE 4 : exposition

◆ Intérieur : Vent nul

◆ Extérieur : Vent nul Vent moyen Vent fort

ÉTAPE 5 : équipement

◆ Cuve avec rétention

◆ Cuve avec calorifuge Si calorifuge Côtés uniquement
 Côtés et dessus
 Côtés et fond
 Côtés, dessus et fond

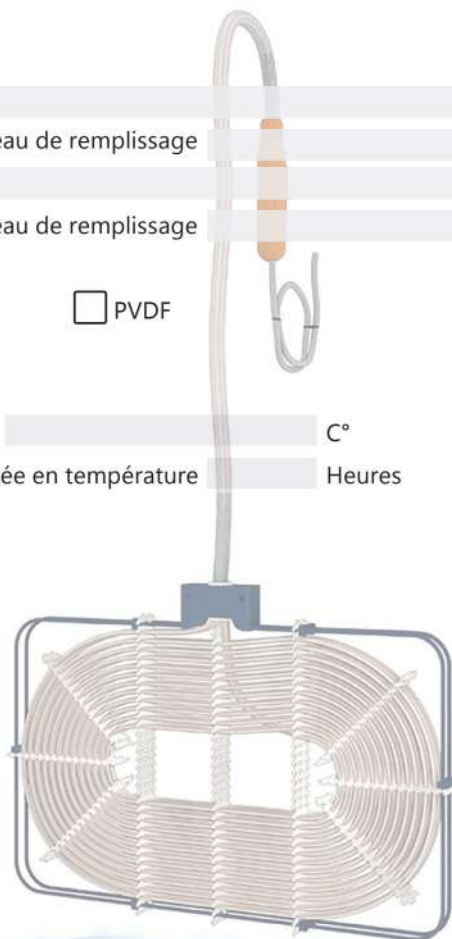

Une question sur les thermo-plongeurs ?
 Contactez-nous au 03 23 74 35 90 - apiplast@apiplast.fr





AGITATEUR MÉLANGEUR

Formulaire de renseignements techniques

Voir page 207 de notre catalogue (**R** figure sur schéma cuve)

NOTICE

Formulaire à renvoyer dûment complété à votre contact technique et commercial et en copie à apiplast@apiplast.fr.

COORDONNÉES CLIENT

◆ Société :

◆ Personne à contacter :

◆ Adresse/lieu :

◆ Tél. : Fax : Mail :

ÉTAPE 1 : produit / fluide

◆ Nature du produit : Nom Concentration

◆ Plage de température du produit : Minimum Fonctionnement Maximum

◆ Densité

◆ Viscosité

ÉTAPE 2 : moteur

◆ Alimentation Triphasée Monophasée

◆ Vitesse d'agitation Lente Rapide

ÉTAPE 3 : cuve cylindrique

◆ Matière PEHD PVC + SVR PPH PVDF + SRV

◆ Hauteur intérieure

◆ Diamètre intérieur

REMPACEMENT DE VOTRE AGITATEUR

en place ou pour la même application, dans une cuve de mêmes dimensions

Merci de préciser :

◆ Moteur / puissance (kw)

◆ Diamètre (mm) Hélice Hélice marine Hélice plane
(agitation rapide) (agitation lente)

◆ Diamètre (mm)

◆ Produit mélangé (%)



Une question sur les agitateurs ?
Contactez-nous au 03 23 74 35 90 - apiplast@apiplast.fr

Pression

Ventilation
Evacuation

Mesure
Régulation

Supportage
Outils

Tuyaux souples

Plaques
Joncs

Transparents

Gaoutchouc
Polyuréthane

Caillebotis
Résines SVR

Cuves
Rétentions

Informations
techniques



SEMI-FLEX
Cuve avec revêtement semi-Flex
Liner rouge/Brun

Colle PVC SR
(semi rigide), page 87
de ce catalogue



Cuves rectangulaires, quelques réalisations :



Trappe de visites

Voir "Ventilation",
pages 90 à 95
de ce catalogue



Trappe de visites PVC

Pour inspecter et nettoyer les réseaux de ventilation.
Écrous moletés et joint d'étanchéité en mousse EPDM.

Économique : pas de piquage à souder.

Gain de temps : pose sans soudure, sans outil de serrage, gabarit de découpe fourni, étanchéité excellente classe D selon DIN EN 12237.

Implantation : une trappe tous les 8 mètres, une autre trappe à proximité de changement de direction et d'organes de régulation (registres et clapets).

La coque extérieure est toujours en PVC pour plus de résistance : PVC classement Feu M1 (Gris ou blanc) PP, PE et PPs

Trappe pour tubes et gaines rectangulaires

PVC gris, PP, PE et PPs
Forme rectangulaire 200 à 1000 mm

Hauteur de gaine (mm)	Ouverture (mm)	PVC M1		PE / PP / PPs / PPs-el			
		REF.	Poids (kg)	PP	PE	PPs(el)	Poids (kg)
150	200 x 90	016	0,480	016	016	016	0,420
400	290 x 200	339	1,000	339	339	339	0,800
500	425 x 328	346	1,200	346	346	346	1,800
700	520 x 420	357	3,900	357	357	357	3,200
900	620 x 520	364	5,900	364	364	364	3,640

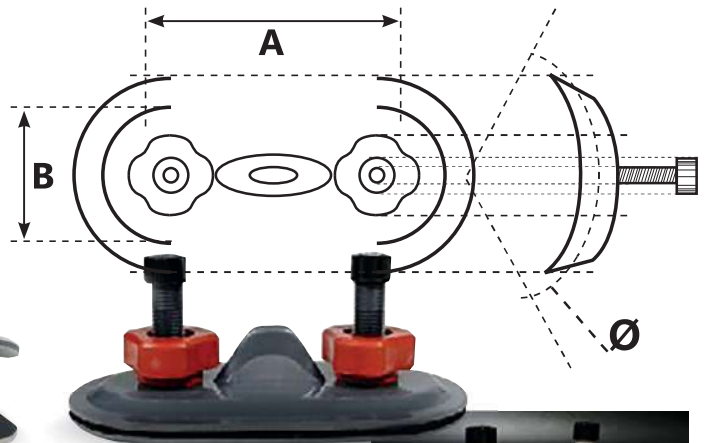

Trappe pour tubes et gaines cylindriques

PVC gris ou blanc*, PP, PE et PPs
*Blanc nuancé selon les techniques de production.



Ø	A x B	PVC M1 Jusqu'au Ø 1000		PE / PP / PPs / PPs-el			
		REF.	Poids (kg)	PE	PP	PPs(el)	Poids (kg)
160	192 x 98	009	0,480	017	009	009	0,400
200	205 x 105	018	0,500	018	018	018	0,400
250	205 x 105	018	0,500	018	018	018	0,400
315	355 x 215	031	1,200	031	031	031	1,100
355	355 x 215	031	1,200	031	031	031	1,100
400	425 x 335	039	2,000	039	039	039	1,500
450	425 x 335	039	2,000	039	039	039	1,500
500	425 x 335	039	2,100	039	039	039	1,800
560	425 x 335	-	-	052	052	052	1,800
600	530 x 435	053	3,800	-	-	-	-
630	530 x 435	-	-	056	056	056	3,200
700	530 x 435	057	4,860	-	-	-	-
710	530 x 435	-	-	060	060	060	3,650
800	530 x 435	061	6,240	061	061	061	5,220
900	530 x 435	062	6,240	062	062	062	5,220
1000	530 x 435	063	6,240	063	063	063	5,220
1200	530 x 435	064	6,240	064	064	064	5,220



NOUVEAU



A Couvercle plein de cuve eau 1000 L

Joint EPDM pour les couvercles sans bouchon.
Taraudage 2" et son bouchon 2" (bonde) pour couvercles avec bouchon.
REF. 96RCOV22

Référence	Diamètre intérieur (mm)		Diamètre extérieur (mm)		Coloris
	Sans bouchon	Avec bonde	Sans bouchon	Avec bonde	
96RCECOV220	150	-	180	-	Noir
96RCECOV221	-	150	-	188	Noir
96RCECOV255	-	150	-	188	Rouge
96RCECOV222	200	-	268	-	Noir
96RCECOV223	-	220	-	268	Noir

Attention : Ne convient pas pour les cuves enterrées, les cuves à fioul et les fosses.

B Raccord polypropylène et polyéthylène pour cuve eau 1000 L

Taraudé femelle S60 x 6 - REF. 96RCE60F
Taraudé femelle S100 x 8 - REF. 96RCE100F

Diamètre (mm)

15/20 x 1/2"	20/27 x 3/4"	26/34 x 1"	40/49 x 1 1/2"	50/60 x 2"	80/90 x 3"
--------------	--------------	------------	----------------	------------	------------

C Raccord polypropylène et polyéthylène pour cuve eau 1000 L

Fileté mâle S60 x 6 - REF. 96RCE60M
Fileté mâle S100 x 8 - REF. 96RCE100M

Diamètre (mm)

15/21 x 1/2"	20/27 x 3/4"	26/34 x 1"	40/49 x 1 1/2"	50/60 x 2"
--------------	--------------	------------	----------------	------------

D Raccord cuve eau - Embout arrosage jardin

Polyéthylène (bouchon) et ABS (embout fileté)
Taraudé femelle S60 x 6. Embout mâle jardin Ø 15 mm (raccord rapide)
REF. 96RCE60G

Diamètre (mm)

15/20 x 1/2"	20/27 x 3/4"	26/34 x 1"	40/49 x 1 1/2"	50/60 x 2"	80/90 x 3"
--------------	--------------	------------	----------------	------------	------------

E Adaptateur polypropylène pour cuve eau 1000 L

Fileté mâle 2" S60 x 6
Taraudé femelle 3" S60 x 8 - REF. 96RCE60M60
Taraudé femelle 3" S100 x 8 - REF. 96RCE100M60

F Bouchon plein standard pour vanne de cuve eau 1000 L

Filetage 2" S60 x 6 (10 cm de diamètre)
Joint blanc PE et d'une bague d'inviolabilité détachable
REF. 96RCEFB60
Filetage 3" S100 x 8 (10 cm de diamètre) - Joint noir
REF. 96RCEFB100

Vanne PEHD pour cuve eau 1000 L

- ◆ Filetage d'entrée de la vanne (côté écrou) : femelle S60 x 6 (60 mm filets larges)
- ◆ Filetage de sortie de vanne : mâle S60 x 6 (60 mm filets larges)
Écrou tournant - Joint EPDM.

REF. 96RCEVEE60

A

B

C

D

E

F



Pression

Ventilation
Évacuation

Mesure
Régulation

Supportage
Outillages

Tuyaux souples

Plaqués
Joncs

Transparents

Gaoncheou
Polyuréthane

Caillabois
Résines SVR

Cuves
Rétentions

Informations
Techniques

MINI SOMMAIRE

Partie I : Index des familles produits

- Page 006 : Tableau de correspondance des pouces / DN / Ø
- Page 017 : Position de travail des vannes 3 voies en L et en T
- Page 036 : Définition du pas, du taraudage, du filetage
- Page 065 : Réglementation classe feu dans les ERP
- Page 069 : Formulaire de renseignements techniques Protectaflex
- Page 074 : Tolérance de montage et conditions de service raccords Straub
- Page 075 : Formulaire de renseignements techniques - Straub
- Page 081 : Composition des kits boulonnerie
- Page 088 : Compatibilité des colles / temps de séchage avant remise en pression
- Page 090 : Coefficient de dilatation des tubes de ventilation
- Page 101 : Zone ATEX
- Page 112 : Questionnaire client : vannes automatiques motorisées
- Page 124 : Guide de choix tuyaux souples
- Page 126 : Guide de choix raccords tuyaux souples
- Page 160 : Guide de choix du matériau (PE - PEHD / PRALEN)
- Page 162 : RhinoHyde
- Page 164 : Dimensions par matières plaques transparentes : PMMA / PC / PETG / PVC
- Page 175 : Dimensions par matières tubes transparents : PMMA / PC / PETG / PVC
- Page 186 : Guide de choix gamme caoutchouc
- Page 194 : Formulaire de renseignements techniques - Portes à lanières
- Page 196 : Tableau des charges pour caillebotis
- Page 198 : Guide de résistance chimique pour caillebotis
- Page 203 : Le frettage
- Page 204 : Données techniques pour bacs de rétention
- Page 205 : Comment choisir son bac de rétention
- Page 207 : Catégories transport exceptionnel
- Page 208 : Formulaire de renseignements techniques pour thermo plongeur
- Page 209 : Formulaire de renseignements techniques pour agitateur mélangeur

Partie II : Index des informations techniques

- Page 212 : Mini sommaire - Famille produit et informations techniques
- Page 213 : Courbes, pressions et températures
- Page 214 : Aide choix matières
- Page 215 : Global tubes
- Page 220 : Abaque débitmètre
- Page 221 : Abaque débit vitesse
- Page 222 : Correspondances POUCES / DN
- Page 223 : Conditions de jonctions bout à bout
- Page 226 : Matières et attestation
- Page 227 : Recyclage
- Page 228 : Tuyauterie : portée entre support
- Page 230 : Gestion des dilatations
- Page 232 : Classement feu / fumée
- Page 233 : Relations PN, SDR et repérage
- Page 234 : Cuve : consignes de manutention
- Page 236 : Eau de javel
- Page 238 : Nuancier RAL
- Page 239 : PEHD haute performance
- Page 240 : Parc machines
- Page 242 : Exemples de réalisations
- Page 244 : Appellations commerciales
- Page 246 : Lexique
- Page 247 : Conditions générales de vente



Les données contenues dans ce catalogue sont fournies de bonne foi. Aucune responsabilité ne peut-être acceptée pour les éventuelles erreurs ou omissions. Nos améliorations sont constantes, et les spécifications indiquées sont sujettes à modification sans préavis. Données techniques à titre indicatif uniquement. Les références aux normes, certificats et attestations correspondent aux documents disponibles à la date d'édition du présent tarif, et ne sauraient

préjuger des renouvellements périodiques, et des nouvelles dispositions réglementaires ou légales applicables ultérieurement. Les notes de calcul et préconisations, jointes le cas échéant à une offre de prix, sont établies de bonne foi, sur la base de notre expertise technique et à partir des données fournies par nos clients ; elles ne sauraient engager la responsabilité de API PLASTIQUES, ni remplacer l'étude particulière effectuée par un bureau d'études, spécialement qualifié. Les photos ne sont pas contractuelles.

COURBES DE PRESSIONS ET TEMPÉRATURES SELON MATIÈRES

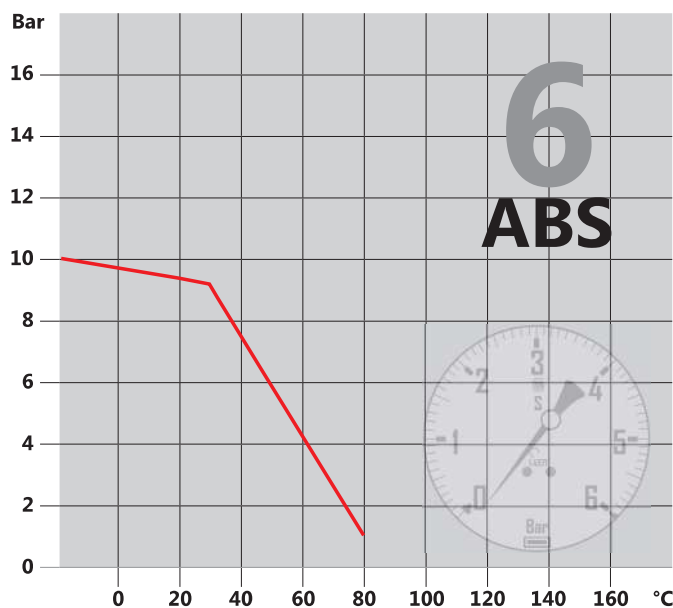
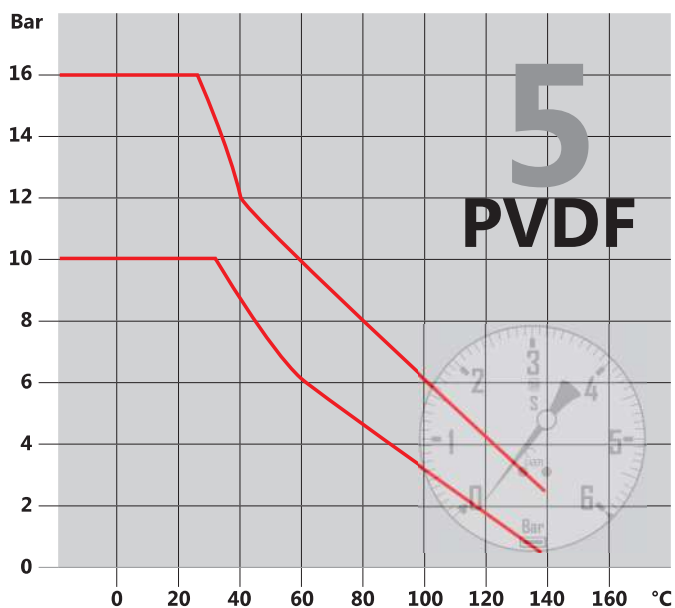
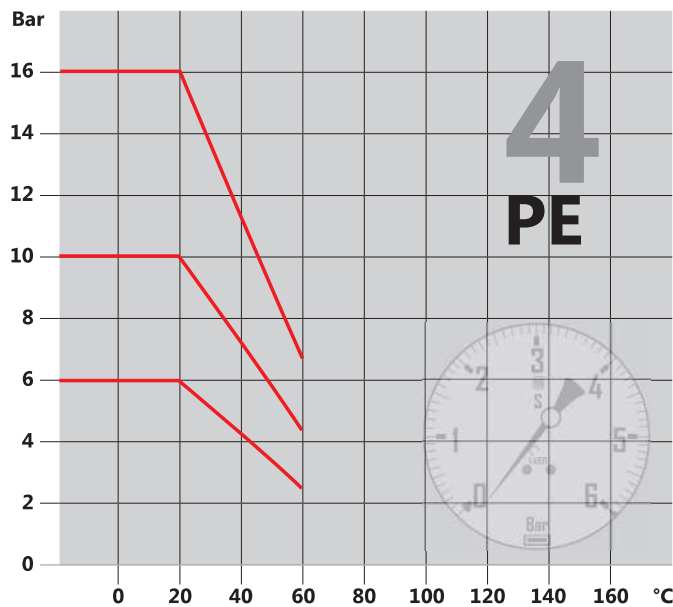
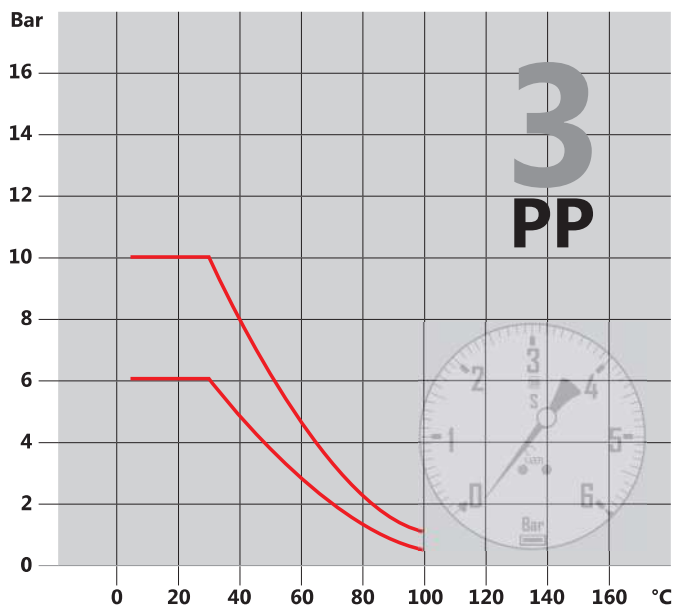
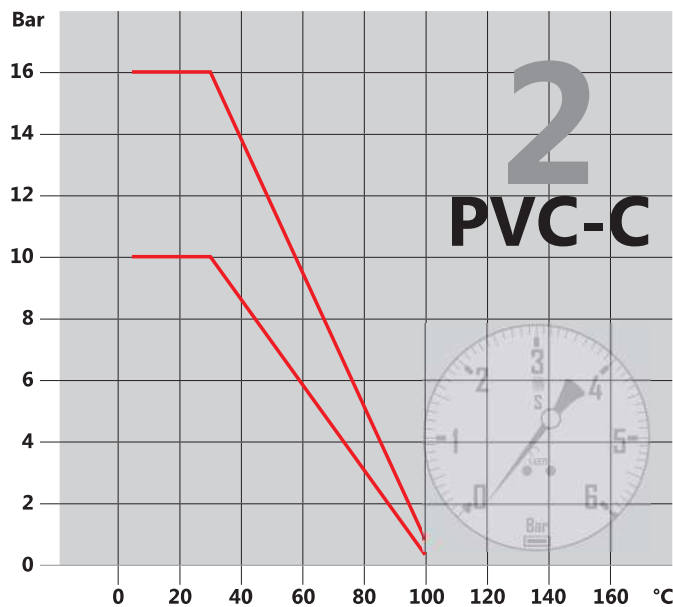
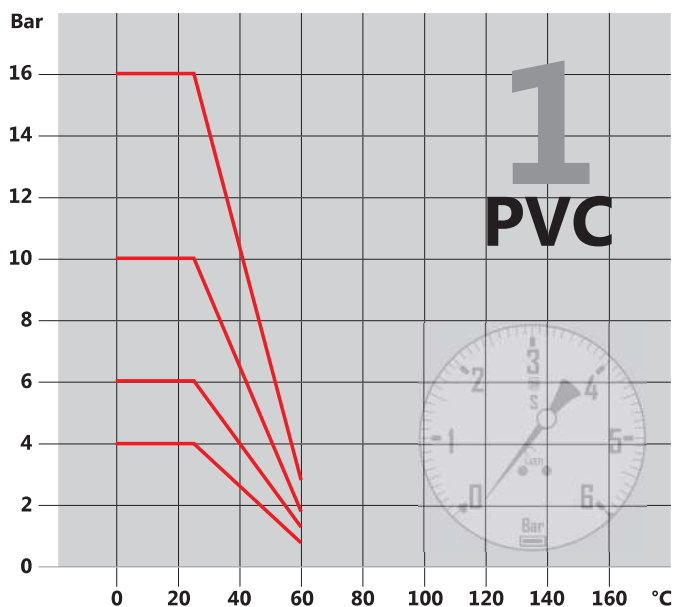

Pression

Ventilation
Evacuation

Mesure
Régulation

Supportage
Outils

Tuyaux souples

Plaque
Joncs

Transparents

Gauche
Polyuréthane

Cailloux
Résines SVR

Clives
Rétentions

Informations
Techniques

IDENTIFICATION DES CONTRAINTES PRINCIPALES ET MATÉRIAUX SÉLECTIONNABLES

ÉTAPES de 1 à 7		TABLEAU DE PRÉ-SÉLECTION							
		PVC	PVC-C	PE	PP	PVDF	ABS	PE-EL	PPS-EL
1 Type de réseau	Réseaux pression	✓	✓	✓	✓	✓	✓	✓	
	Réseaux ventilation	✓		✓	✓				✓
2 Type d'assemblage	Assemblage par collage	✓	✓				✓		
	Assemblage par soudure			✓	✓	✓		✓	✓
3 Diamètre de réseau	Jusqu'au Ø 110 mm	✓	✓	✓	✓	✓	✓	✓	✓
	Jusqu'au Ø 160 mm	✓	✓	✓	✓	✓	✓	✓	✓
	Jusqu'au Ø 315 mm	✓		✓	✓	✓		✓	✓
	Jusqu'au Ø 1000 mm	✓		✓	✓				✓
4 Réseau zone ATEX								✓	✓
5 Résultat de votre pré-sélection	-	<input type="checkbox"/>	<input type="checkbox"/>	<input type="checkbox"/>	<input type="checkbox"/>	<input type="checkbox"/>	<input type="checkbox"/>	<input type="checkbox"/>	<input type="checkbox"/>

Merci de noter que tous les types de vannes ne sont pas disponibles dans tous les matériaux (voir synthèse vannes, page 16 de ce catalogue).

6 Etape essentielle de sélection	Matériau		Voir notre guide de tenue chimique ainsi que nos courbes de pression et de températures. Le guide de tenue chimique doit affiner et confirmer votre pré-sélection.
	Joints (vannes, collet/bride, etc.)		
	Colle (si nécessaire)		
7 En cas de choix multiple	Prix		
	Délai / Disponibilité		
	Facilité / Temps de mise en œuvre		

En cas de doute sur votre choix, n'hésitez pas à contacter nos services techniques.

AIDE AU CHOIX MATÉRIAUX

Matières	Opaque	Transparent	Plaque	Jonc	Tube	Raccord	Se colle	Se soude		Se plie		Usages					
								Facile	Difficile	À chaud	À froid	CH	T	U	CP		
PVC																	
PP																	E
PEHD	300				PE 100	PE 100											E
	500																
	1000																
PC	A				B					C			D				
PC F2000																	
PMMA	Extrudé													D			E
	Coulé					B								D			E
POM																	
PTFE																	
PVC EXPANSÉ																	
PVDF	Extrudé																
	Pressé																

Validé

A : petite épaisseur - B : sur demande - C : ne pas privilégier - D : petite chaudronnerie - E : à éviter - F : si produit chimique
CH : chaudronnerie - T : tuyauterie - U : Usinage - CP : Capotage

RÉCAPITULATIF TUBES • SÉRIES VENTILATION / PRESSION



- Pression
- Ventilation Evacuation
- Mesure Régulation
- Supportage Outillages
- Tuyaux souples
- Plaques Joints
- Transparents
- Gauche PVC Polyuréthane
- Caillebotis Résines SVR
- Cuves Rétections
- Informations techniques

Récapitulatif reprenant les matières, poids et épaisseurs selon diamètres extérieurs.

VENTILATION

Diamètre extérieur (mm)			8	10	12	16	20	25	32	40	50	63	75	90	110	125	140	160	180	200
PVC	Tube 5 ml	Poids kg/ml									0,429	0,562	0,652	0,786	1,099	1,099	1,233	1,43	1,591	1,77
		Épaisseur mm									1,8	1,8	1,8	1,8	1,8	1,8	1,8	1,8	1,8	1,8
PE	Tube 5 ml	Poids kg/ml											0,461	0,647	0,952	1,25	1,56	2,02	2,51	3,08
		Épaisseur mm											1,9	2,2	2,7	3,1	3,5	4	4,4	4,9
PP	Tube 5 ml	Poids kg/ml										0,349	0,438	0,613	0,903	1,18	1,48	1,91	2,38	1,83
		Épaisseur mm										1,8	1,9	2,2	2,7	3,1	3,5	4	4,4	3
PPS	Tube 5 ml	Poids kg/ml						0,279	0,356	0,453	0,58	0,689	0,841	1,04	1,18	1,33	1,52	1,71	1,91	
		Épaisseur mm						3	3	3	3	3	3	3	3	3	3	3	3	3
PPS-EL	Tube 5 ml	Poids kg/ml										0,864	1,05	1,29	1,47		1,89	2,13	2,37	
		Épaisseur mm										3	3	3	3		3	3	3	
PVDF	Tube 5 ml	Poids kg/ml										1,31	1,58	1,94	2,21		2,85		3,58	
		Épaisseur mm										3	3	3	3		3		3	
Diamètre extérieur (mm)			225	250	280	315	355	400	450	500	560	600	630	700	710	800	900	1000	1200	1400
PVC	Tube 5 ml	Poids kg/ml	1,993	2,448	3,93	3,82	4,97	6,161	7,772	9,571	14,285	14,285		19,932		23,92	44	49	77	
		Épaisseur mm	1,8	2	2,9	2,5	2,9	3,2	3,6	4	5	5		6		6,3	10	12	14	
PE	Tube 5 ml	Poids kg/ml	3,9	4,88	6,04	7,59	9,65	9,9	11,2	12,5	17,4		19,6		26,4	29,8	42	46,6	67,1	87
		Épaisseur mm	5,5	6,2	6,9	7,7	8,7	8	8	8	10		10		12	12	15	15	18	20
PP	Tube 5 ml	Poids kg/ml	3,7	2,66	4,573	4,74	6,39	7,2	8,12	11,9	13,41		18,8		25,3	28,6	40,1	44,6	60,1	83,2
		Épaisseur mm	5,5	3,5	6,9	5	6	6	6	8	8		10		12	12	15	15	18	20
PPS	Tube 5 ml	Poids kg/ml	2,51	2,79	3,54	4,94	5,58	7,52	9,84	12,5	14		19,6							
		Épaisseur mm	3,5	3,5	4	5	5	6	7	8	8		10							
PPS-EL	Tube 5 ml	Poids kg/ml	2,62	3,47	4,4	6,14	6,6	9,34		15,5										
		Épaisseur mm	2,5	3,5	4	5	5,0	6		8										
PVDF	Tube 5 ml	Poids kg/ml		4,48		7,47		11,8												
		Épaisseur mm		3		4		5												

RÉCAPITULATIF TUBES • SÉRIES VENTILATION / PRESSION

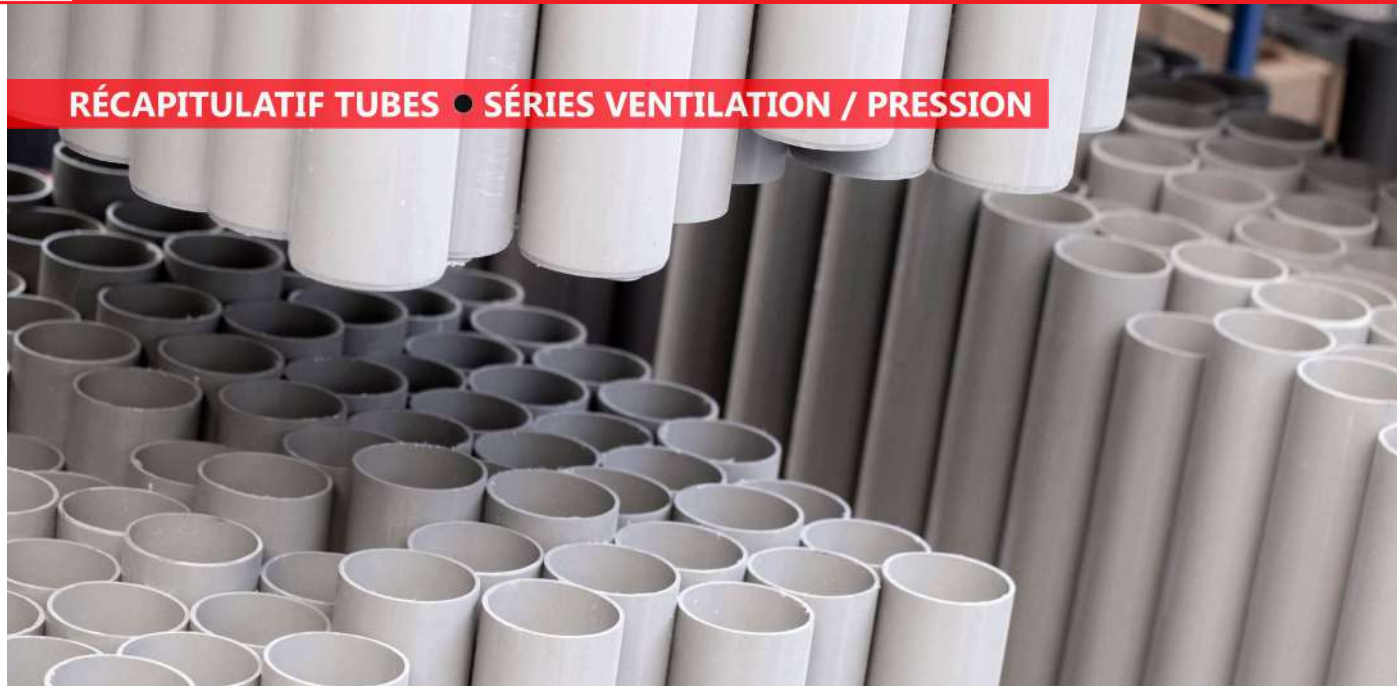

Récapitulatif reprenant les matières, poids et épaisseurs selon diamètres extérieurs.

SÉRIE PRESSION

Diamètre extérieur (mm)			6	8	10	12	16	20	25	32	40	50	63	75	90	110	125	140	160	180	200	
PVC	GRIS (PN6) Tube de 6 ml	Pds kg/ml														1,446	1,893	2,403	3,145		4,784	
		Ep. mm															3,2	3,7	3,7	4		4,9
	GRIS (PN10) Tube de 6 ml	Pds kg/ml											0,903	1,27	1,818	2,65	3,4	4,25	4,63			7,16
		Ep. mm											3	3,6	4,3	5,3	6	6,1	6,2			7,7
	GRIS (PN16) Tube de de 6ml (sauf Ø 12 = 5 ml)	Pds kg/ml				0,076					0,35	0,54	0,85	1,31	1,9	2,7	4	4,2	5,2	6,8		10,75
		Ep. mm				1,5					2,4	3	3,7	4,7	5,6	6,7	8,1	9,2	9,3	9,5		11,9
	GRIS (PN25) Tube de de 6 ml	Pds kg/ml					0,2	0,23	0,3	0,35	0,45	0,6	1,8									
		Ep. mm					1,8	2,3	2,8	3,6	4,5	5,6	7,1									
	GLASS Transparent (PN4) Tube de de 5 ml	Pds kg/ml												0,532	0,642	0,774	1,16	1,48	1,84	2,41		
		Ep. mm												1,8	1,8	1,8	2,2	2,5	2,8	3,2		
	GLASS Transparent (PN6) Tube de de 5 ml	Pds kg/ml											0,422							3,44		3,768
		Ep. mm											1,8							4,7		4
GLASS Transparent (PN10) Tube de de 5 ml	Pds kg/ml							0,174	0,264	0,366	0,552	0,854	1,22	1,75	2,61							
	Ep. mm							1,5	1,8	2	2,4	3	3,6	4,3	5,3							
GLASS Transparent (PN16) Tube de de 5 ml	Pds kg/ml				0,055	0,09	0,137	0,212	0,342	0,525	0,809	1,29										
	Ep. mm				1	1,2	1,5	1,9	2,4	3	3,7	4,7										
GLASS Transparent (PN20) Tube de de 5 ml	Pds kg/ml	0,025	0,035	0,053	0,073																	
	Ep. mm	1	1	1,2	1,4																	
PE	SDR 41 (PN4) Tube de 5 ou 6 ml	Pds kg/ml												0,462	0,647	0,952	1,250	1,56	2,02	2,51	3,08	
		Ep. mm													1,9	2,4	2,7	3,1	3,5	4	4,4	4,9
	SDR 33 (PN5) Tube de 5 ou 6 ml	Pds kg/ml												0,403	0,557	0,8	1,19	1,53	1,9	2,45	3,1	3,88
		Ep. mm													2	2,3	2,8	3,4	3,9	4,3	4,9	5,5
	SDR 26 (PN6.3) Tube de 5 ou 6 ml	Pds kg/ml									0,229	0,317	0,5	0,683	0,988	1,45	1,86	2,35	3,08	3,83	4,74	
		Ep. mm									1,8	2	2,5	2,9	3,5	4,2	4,8	5,4	6,2	6,9	7,7	
	SDR 17 (PN10) Tube de 5 ou 6 ml	Pds kg/ml							0,198	0,299	0,458	0,728	1,03	1,47	2,19	2,79	3,5	4,57	5,77	7,12		
		Ep. mm							1,9	2,4	3	3,8	4,5	5,4	6,6	7,4	8,3	9,5	10,7	11,9		
	SDR 11 (PN16) Tube de 5 ou 6 ml	Pds kg/ml			0,048	0,06	0,084	0,118	0,173	0,282	0,434	0,673	1,06	1,48	2,14	3,18	4,12	5,13	6,74	8,51	10,5	
		Ep. mm			1,8	1,8	1,8	1,9	2,3	2,9	3,7	4,6	5,8	6,8	8,2	10	11,4	12,7	14,6	16,4	18,2	
	PE-EL	SDR 11 (PN5) Tube de 5 ml	Pds kg/ml							0,308	0,475	0,736	1,16	1,62	2,35	3,48	4,51		7,37	9,31	11,5	
			Ep. mm							3	3,7	4,6	5,8	6,8	8,2	10	11,4		14,6	16,4	18,2	
SDR 17.6 (PN7.5) Tube de 5 ml		Pds kg/ml													1,53	2,3	2,94		4,81	6,05	7,5	
	Ep. mm													5,1	6,3	7,1		9,1	10,2	11,4		
SDR 33 (PN16) Tube de 5 ml	Pds kg/ml														1,3	1,67		2,68	3,39	4,24		
	Ep. mm														3,4	3,9		4,9	5,5	6,2		

RÉCAPITULATIF TUBES • SÉRIES VENTILATION / PRESSION



Récapitulatif reprenant les matières, poids et épaisseurs selon diamètres extérieurs.

SÉRIE PRESSION

Diamètre extérieur (mm)			225	250	280	315	355	400	450	500	560	630	710	800	900	1000		
PVC	GRIS (PN6) Tube de 6 ml	Pds kg/ml	6,004	7,46		11,683		12,5										
		Ep. mm	5,5	6,2		7,7		9,8										
	GRIS (PN10) Tube de 6 ml	Pds kg/ml	9	11,2		17,8		19,5										
		Ep. mm	8,6	9,6		12,1		15,3										
	GRIS (PN16) Tube de de 6ml (sauf Ø 12 = 5 ml)	Pds kg/ml	13,62	16,75		26,73												
		Ep. mm	13,4	14,8		18,7												
	GRIS (PN25) Tube de de 6 ml	Pds kg/ml																
		Ep. mm																
	GLASS Transparent (PN4) Tube de de 5 ml	Pds kg/ml																
		Ep. mm																
GLASS Transparent (PN6) Tube de de 5 ml	Pds kg/ml		5,769															
	Ep. mm		4,9															
GLASS Transparent (PN10) Tube de de 5 ml	Pds kg/ml																	
	Ep. mm																	
GLASS Transparent (PN16) Tube de de 5 ml	Pds kg/ml																	
	Ep. mm																	
GLASS Transparent (PN20) Tube de de 5 ml	Pds kg/ml																	
	Ep. mm																	
PE	SDR 41 (PN4) Tube de 5 ou 6 ml	Pds kg/ml	3,9	4,88	6,04	7,59	9,65	12,2	15,4	19,2	23,9	30,2	38,4	4837	61,3	75,9		
		Ep. mm	5,5	6,2	6,9	7,7	8,7	9,8	11	12,3	13,7	15,4	17,4	19,6	22	24,5		
	SDR 33 (PN5) Tube de 5 ou 6 ml	Pds kg/ml	4,83	5,98	7,47	9,47	12	15,2	19,2	23,6	29,7	37,5	47,7	60,4	76,4	94,1		
		Ep. mm	6,9	7,7	8,6	9,7	10,9	12,3	13,8	15,3	17,2	19,3	21,8	24,5	27,6	30,6		
	SDR 26 (PN6.3) Tube de 5 ou 6 ml	Pds kg/ml	5,96	7,38	9,2	11,7	14,8	18,8	23,7	29,2	36,6	46,4	59	74,7	94,4	117		
		Ep. mm	8,6	9,6	10,7	12,1	13,6	15,3	17,2	19,1	21,4	24,1	27,2	30,6	34,4	38,2		
	SDR 17 (PN10) Tube de 5 ou 6 ml	Pds kg/ml	9,03	11,1	13,9	17,6	22,4	28,3	35,8	44,2	55,4	70,2	89	113	143	176		
		Ep. mm	13,4	14,8	16,6	18,7	21,1	23,7	26,7	29,7	33,2	37,4	42,1	47,4	53,3	59,3		
	SDR 11 (PN16) Tube de 5 ou 6 ml	Pds kg/ml	13,3	16,3	20,5	25,9	32,9	41,7	52,8	65,2	81,7	103						
		Ep. mm	20,5	22,7	25,4	28,6	32,2	36,3	40,9	45,4	50,8	57,2						
PE-EL	SDR 11 (PN5) Tube de 5 ml	Pds kg/ml	14,5	17,9		28,3												
		Ep. mm	20,5	22,7		28,6												
	SDR 17.6 (PN7.5) Tube de 6 ml	Pds kg/ml	9,45	11,7		18,5												
Ep. mm		12,8	14,2		17,9													
SDR 33 (PN16) Tube de 5 ml	Pds kg/ml	5,28	6,54		10,4		16,7											
	Ep. mm	6,9	7,7		9,7		12,3											

Pression

Ventilation
Evacuation

Mesure
Régulation

Supportage
Outillages

Tuyaux souples

Plaques
Joncs

Transparents

Gaoutchouc
Polyuréthane

Caillottes
Résines SVR

Cuves
Rétentions

Informations
techniques

RÉCAPITULATIF TUBES • SÉRIES VENTILATION / PRESSION



Récapitulatif reprenant les matières, poids et épaisseurs selon diamètres extérieurs.

SÉRIE PRESSION

Diamètre extérieur (mm)		6	8	10	12	16	20	25	32	40	50	63	75	90	110	125	140	160	180	200	
PP	SDR 41 (PN3.1) Tube de 5 ml	Pds kg/ml										0,349	0,438	0,613	0,903	1,18	1,48	1,91	2,38	2,92	
		Ep. mm											1,8	1,9	2,2	2,7	3,1	3,5	4	4,4	4,9
	SDR 17.6 (PN7.5) Tube de 5 ml	Pds kg/ml							0,132	0,172	0,273	0,422	0,659	0,935	1,33	1,99	2,55	3,2	4,17	5,25	6,5
		Ep. mm							1,8	1,8	2,3	2,9	3,6	4,3	5,1	6,3	7	8	9,1	10,2	11,4
SDR 11 (PN12.5) Tube de 5 ml	Pds kg/ml			0,046	0,057	0,08	0,107	0,164	0,26	0,412	0,638	1,01	1,4	2,03	3,01	3,91	4,87	6,39	8,07	9,95	
	Ep. mm			1,8	1,8	2,2	1,9	2,3	2,9	3,7	4,6	5,8	6,8	8,2	10	11,4	12,7	14,6	16,4	18,2	
PPS-EL	SDR 33 Tube de 5 ml	Pds kg/ml													0,975	1,45			2,99	4,73	
		Ep. mm													2,8	3,4			4,9	6,2	
	SDR 17.6 Tube de 5 ml	Pds kg/ml														2,56			5,36	8,36	
		Ep. mm														6,3			9,1	11,4	
SDR 11 Tube de 5 ml	Pds kg/ml								0,334		0,82	1,29	1,81	2,61	3,87						
	Ep. mm								2,9		4,6	5,8	6,8	8,2	10						
PVDF	SDR 33 (PN10) Tube de 5 ml	Pds kg/ml										0,748	1,03	1,48	2,2	2,84	3,52	4,54	5,74	7,19	
		Ep. mm											2	2,3	2,8	3,4	3,9	4,3	4,9	5,5	6,2
	SDR 21 (PN16) Tube de 5 ml	Pds kg/ml					0,163	0,21	0,269	0,435	0,553	0,85	1,09	1,55	2,22	3,33	4,25	5,31	6,96		
		Ep. mm					1,9	1,9	1,9	2,4	2,4	3	3	3,6	4,3	5,3	6	6,7	7,7		
Liner Tube de 5 ml	Pds kg/ml								0,435	0,553	0,85	1,09	1,3	1,58	1,94	2,21		2,85	3,58		
	Ep. mm								2,4	2,4	3	3	3	3	3	3		3	3		
PVC-C	PVC-C (PN10) Tube de 5 ml	Pds kg/ml																	6,06		
		Ep. mm																	7,7		
	PVC-C (PN16) Tube de 5 ml	Pds kg/ml					0,13	0,21	0,32	0,38	0,58	0,89	1,43	2,2	2,88	4,31			10,215		
		Ep. mm					1,2	1,5	1,9	2,4	3	3,7	4,7	5,6	6,7	8,2			11,8		
	PVC-C HTAF (PN16) 3 ml jusqu'à Ø 50 4 ml au-delà	Pds kg/ml								0,36	0,559	0,908	1,44	1,96	2,76	4,31	5,56		9,2		
		Ep. mm								2,4	3	3,7	4,7	5,5	6,6	8,1	9,2		11,8		
	PVC-C HTAF (PN25) 3 ml jusqu'à Ø 50 4 ml au-delà	Pds kg/ml					0,14	0,22	0,33												
		Ep. mm					1,8	2,3	2,8												
PVC-C HTA (PN16) 3 ml jusqu'à Ø 50 4 ml au-delà	Pds kg/ml								0,36	0,559	0,908	1,44	1,96	2,76	4,31	5,56		9,2			
	Ep. mm								2,4	3	3,7	4,7	5,6	6,7	8,1	9,2		11,8			
PVC-C HTA (PN25) 3 ml jusqu'à Ø 50 4 ml au-delà	Pds kg/ml					0,12	0,19	0,29	0,48	0,75	1,18	1,87									
	Ep. mm					1,8	2,3	2,8	3,6	4,5	5,6	7,1									
GIRAIR	Tube de 4 ml	Pds kg/ml				0,106	0,168	0,257	0,34	0,542	0,842	1,334	2,09	3,03	4,48						
		Ep. mm				1,8	2,3	2,8	3,6	4,5	5,6	7,1	8,8	10							
ABS	Tube de 4 ml	Pds kg/ml				0,07	0,1	0,14	0,21	0,33	0,52	0,81	1,14	1,65	2,45	3,13	3,97	5,13		8,06	
		Ep. mm				1,5	1,6	2	2,2	2,7	3,3	4,3	4,9	6	7,2	8,2	9,2	10,5		13,1	
Kryoclim	Tube de 4 ml	Pds kg/ml					0,188	0,235	0,314	0,49	0,756	1,21	1,68	2,43	3,64				7,8		
		Ep. mm					2,3	2,3	2,4	3	3,7	4,7	5,5	6,6	8,2				11,8		

RÉCAPITULATIF TUBES • SÉRIES VENTILATION / PRESSION

Récapitulatif reprenant les matières, poids et épaisseurs selon diamètres extérieurs.

SÉRIE PRESSION

Diamètre extérieur (mm)			225	250	280	315	355	400	450	500	560	630	710	800	900	1000	
PP	SDR 41 (PN3.1) Tube de 5 ml	Pds kg/ml	3,7	4,63	5,73	7,19	9,14	11,6	14,6	18,2	22,6	28,6	36,4	46,1	58,2	72	
		Ep. mm	5,5	6,2	6,9	7,7	8,7	9,8	11	12,2	13,7	15,4	16,4	19,6	22	24,5	
	SDR 17.6 (PN7.5) Tube de 5 ml	Pds kg/ml	8,19	10,1	12,6	16	20,3	25,7	32,50	40,2	50,3	63,7	80,8	103			
		Ep. mm	12,8	14,2	15,9	17,9	20,1	22,7	25,5	28,4	31,7	35,7	40,2	45,3			
	SDR 11 (PN12.5) Tube de 5 ml	Pds kg/ml	12,6	15,5	19,4	24,6	31,2	39,6	50,1	61,8							
		Ep. mm	20,5	22,7	25,4	28,6	32,2	36,3	40,9	45,4							
PPS-EL	SDR 33 Tube de 5 ml	Pds kg/ml	5,88			11,5											
		Ep. mm	6,9			9,7											
	SDR 17.6 Tube de 5 ml	Pds kg/ml															
		Ep. mm															
	SDR 11 Tube de 5 ml	Pds kg/ml															
		Ep. mm															
PVDF	SDR 33 (PN10) Tube de 5 ml	Pds kg/ml	8,95	11,1	13,9	17,6											
		Ep. mm	6,9	7,7	8,6	9,7											
	SDR 21 (PN16) Tube de 5 ml	Pds kg/ml															
		Ep. mm															
	Liner Tube de 5 ml	Pds kg/ml		4,48	5,87	7,47											
		Ep. mm		3	3,5	4											
PVC-C	PVC-C (PN10) Tube de 5 ml	Pds kg/ml	8,499														
		Ep. mm	10,8														
	PVC-C (PN16) Tube de 5 ml	Pds kg/ml															
		Ep. mm															
	PVC-C HTAF (PN16) 3 ml jusqu'à Ø 50 4 ml au-delà	Pds kg/ml															
		Ep. mm															
	PVC-C HTAF (PN25) 3 ml jusqu'à Ø 50 4 ml au-delà	Pds kg/ml															
		Ep. mm															
	PVC-C HTA (PN16) 3 ml jusqu'à Ø 50 4 ml au-delà	Pds kg/ml															
		Ep. mm															
	PVC-C HTA (PN25) 3 ml jusqu'à Ø 50 4 ml au-delà	Pds kg/ml															
		Ep. mm															
GIRAIR Tube de 4 ml	Pds kg/ml																
	Ep. mm																
ABS Tube de 4 ml	Pds kg/ml	10,17	12,31	20													
	Ep. mm	14,8	16,6	20,9													
Kryoclim Tube de 4 ml	Pds kg/ml																
	Ep. mm																

Pression

Ventilation
ÉvacuationMesure
RégulationSupportage
Outils

Tuyaux souples

Plaques
Joncs

Transparents

Caoutchouc
PolyuréthaneCaillebotis
Résines SVRCuves
RétentionsInformations
Techniques

DÉBITMÈTRE : AIDE AU DIMENSIONNEMENT

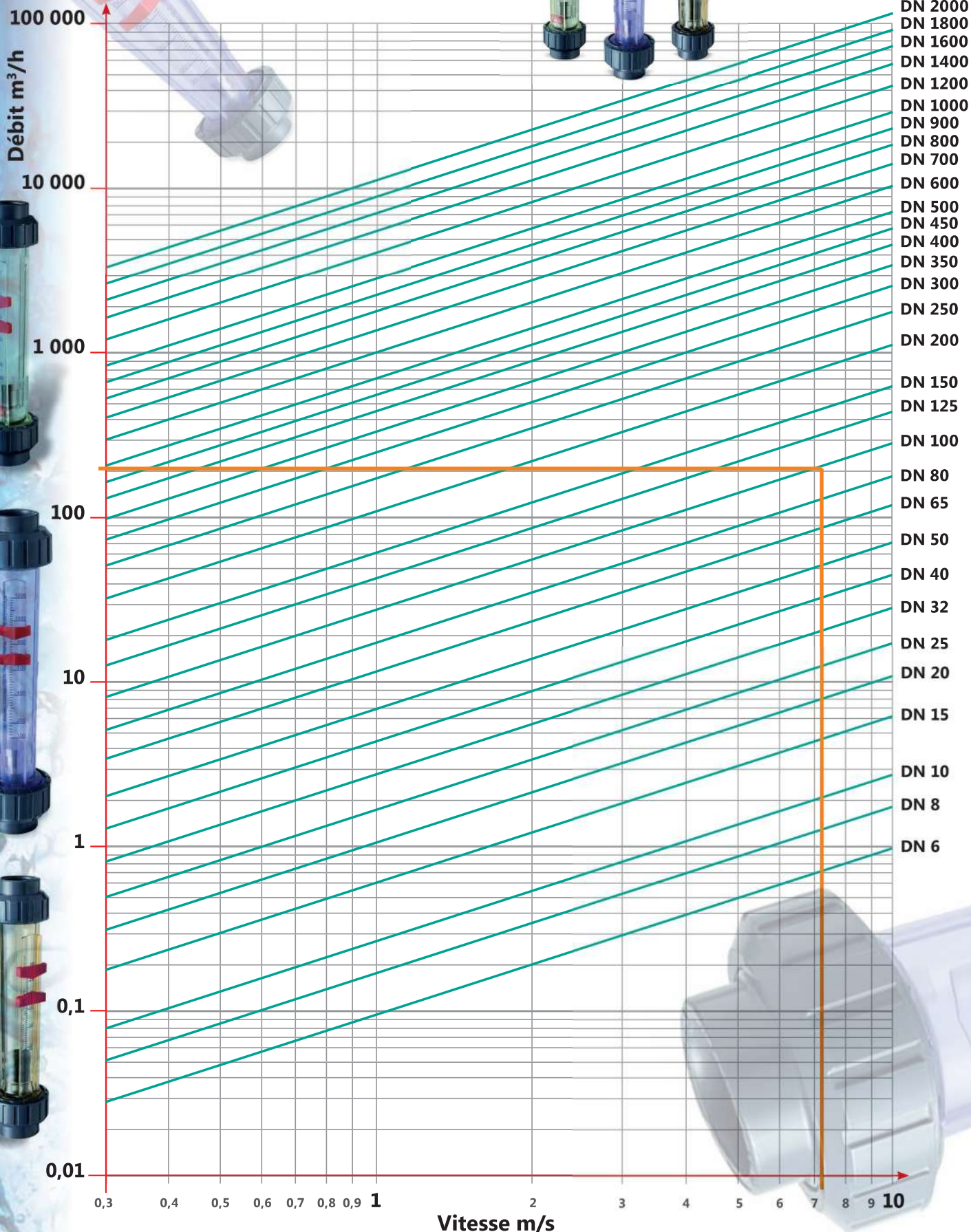

Exemple : pour un débit de 200 m³/h dans un DN 100, la vitesse est de 7,06 m/s

DÉTERMINATION DES PERTES DE PRESSION

Les fluides transportés dans les canalisations y produisent des pertes de pression et, par conséquent, des pertes d'énergie.

Ces pertes dépendent étroitement des facteurs suivants :

- longueur de la canalisation
- section de la partie droite
- rugosité du tube
- qualité des raccords, de la robinetterie et des assemblages de tubes
- viscosité et densité du fluide
- forme d'écoulement (laminaire ou turbulent).

La perte totale résulte de la somme des pertes élémentaires suivantes :
 $\Delta p_{total} = \Delta p_R + \Delta p_F + \Delta p_A + \Delta p_V$

Avec : Δp_R = perte de pression dans les tubes droits.

Δp_F = perte de pression dans les raccords.

Δp_A = perte de pression dans les robinets.

Δp_V = perte de pression dans les assemblages.

Écoulement "laminaire" : le débit est très faible, les particules du fluide se déplacent parallèlement à la paroi.

Écoulement "turbulent" : lorsque le débit augmente, le fluide s'agite et devient turbulent.



Schéma 1

Coefficient de température, correction de la perte de charge lue sur le schéma 1.
 Note : 1 m de CE. : 0.0981 bar.

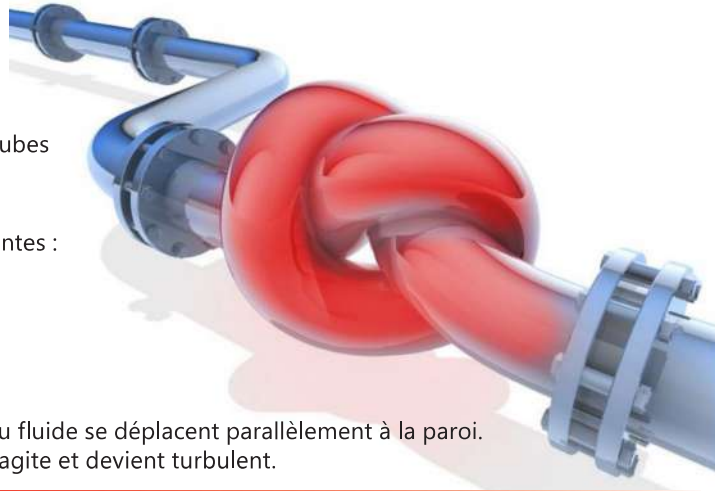

Schéma 2

Coefficient de température, correction de la perte de charge lue sur le schéma 1.

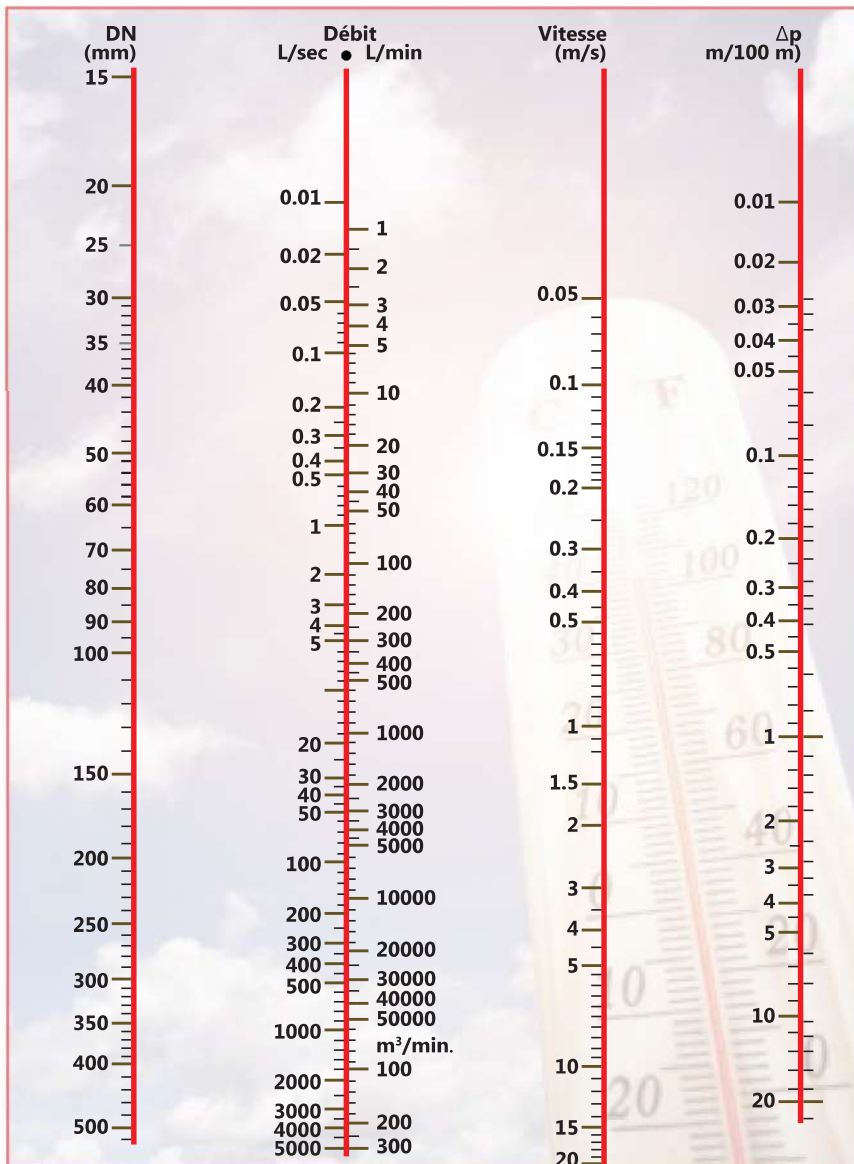
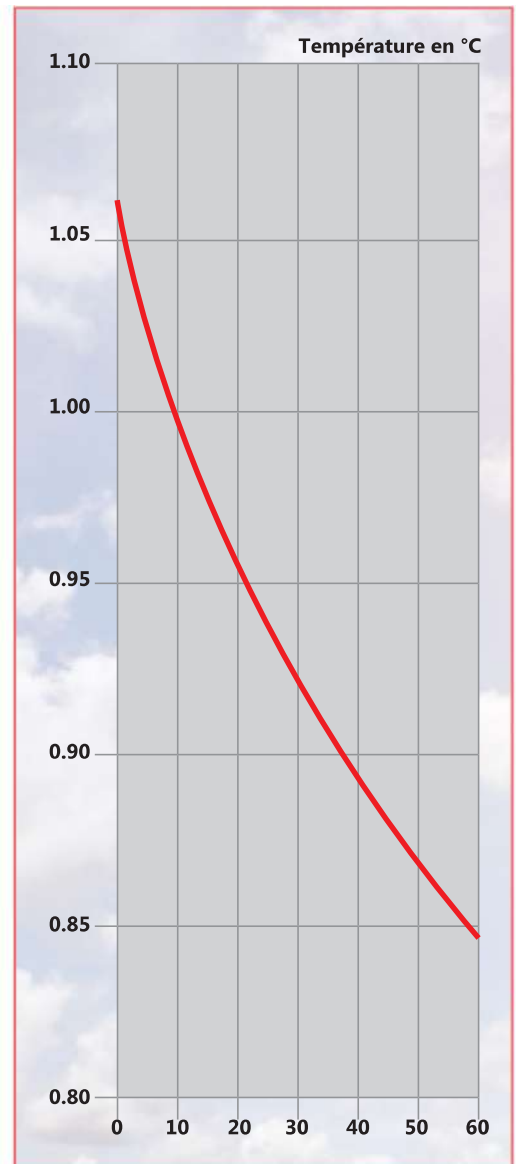

Pression
Ventilation
Evacuation
Mesure
Régulation
Supportage
Outils/lages

Tuyaux souples

Plaques
Joncs

Transparents

Gaoutchouc
Polyuréthane

Cailllehois
Résines SVR

Cuves
Rétentions

Informations
techniques

TABLEAU DES CORRESPONDANCES FILETAGES GAZ EN MÉTRIQUE

Tableau de correspondance entre filetages Gaz BSP (pouces) et métrique (millimètres). Pour les filetages femelle et mâle.

Gaz	Ancienne dénomination	Femelle	Mâle	Gaz	Ancienne dénomination	Femelle	Mâle
1/8"	5-10	8,57 mm	9,73 mm	1" 3/4	45-55	50,79 mm	53,75 mm
1/4"	8-13	11,45 mm	13,16 mm	2"	50-60	56,66 mm	59,61 mm
3/8"	12-17	14,95 mm	16,66 mm	2" 1/4	60-66 (60-70)	62,75 mm	65,71 mm
1/2"	15-21	18,63 mm	20,96 mm	2" 1/2	66-76	72,23 mm	75,18 mm
3/4"	21-27 (20-27)	24,12 mm	26,44 mm	2" 3/4	72-82	78,58 mm	81,53 mm
1"	26-34	30,29 mm	33,25 mm	3"	80-90	84,93 mm	87,88 mm
1" 1/4	33-42	38,95 mm	41,91 mm	3" 1/2	90-102	97,37 mm	100,33 mm
1" 1/2	40-49	44,84 mm	47,80 mm	4"	102-114	110,07 mm	113,03 mm

CORRESPONDANCE DES DIMENSIONS DES TUYAUTERIES



POUCES / DIAMÈTRES



Tableau de correspondance simplifié entre la taille nominale de tuyauterie (en pouces), le DN (diamètre nominal) (en mm) et le diamètre extérieur approximatif (en mm) pour des tailles standard de tuyaux.

Le diamètre extérieur réel peut varier considérablement en fonction du matériau du tuyau et de son calendrier (épaisseur de paroi).

Pour des applications spécifiques, surtout là où des mesures et spécifications précises sont critiques (comme dans les systèmes à haute pression, les environnements corrosifs, ou là où les débits sont une préoccupation), il est important de se référer aux normes et spécifications détaillées qui prennent en compte ces facteurs.

Série en pouces	DN	Diamètre extérieur en mm	Diamètre intérieur en mm	Série en pouces	DN	Diamètre extérieur en mm	Diamètre intérieur en mm
1/8"	6	10.3	6.3	10"	250	273.0	254.4
1/4"	8	13.7	9.3	12"	300	323.9	303.3
3/8"	10	17.1	12.5	14"	350	355.6	333.4
1/2"	15	21.3	15.7	16"	400	406.4	381.0
3/4"	20	26.7	20.9	18"	450	457.2	428.6
1"	25	33.4	26.6	20"	500	508.0	477.8
1"1/4	32	42.2	35.0	24"	600	609.6	574.6
1"1/2	40	48.3	40.9	28"	700	711.2	673.0
2"	50	60.3	52.5	32"	800	812.8	771.6
2"1/2	65	73.0	62.6	36"	900	914.4	870.0
3"	80	88.9	77.9	40"	1000	1016.0	969.2
4"	100	114.3	102.3	44"	1100	1117.6	1068.4
6"	150	168.3	154.1	48"	1200	1219.2	1167.6
8"	200	219.1	202.7	-	-	-	-

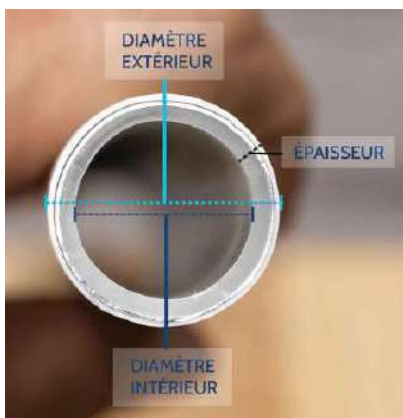
*Bride DN 500 / ** Bride DN 600

SOUDURE PAR ÉLÉMENT CHAUFFANT DE TYPE BOUT-A-BOUT POUR LE PEHD, PP, PVDF



Tableau 1 : PEHD

1 Épaisseur de paroi (mm)	2 Égalisation Hauteur minimale du bourrelet sur l'élément chauffant à la fin de l'égalisation (minima) (égalisation sous 0.15 N/mm ²) (mm)	3 Chauffage Durée du chauffage = 10 x épaisseur de paroi (chauffage ± 0.02N/mm ²) (s)	4 Durée maximale entre fin du chauffage et début du soudage (s)	5 Soudage		6
				Durée de montée en pression (s)	Durée de refroidissement sous pression de soudage p = 0.15N/mm ² (min)	
jusqu'à 4.5	0.5	45	5	5	6	
4.5 - 7	1	45 - 70	5 - 6	5 - 6	6 - 10	
7 - 1	1.5	70 - 120	6 - 8	6 - 8	10 - 16	
12 - 19	2	120 - 190	8 - 10	8 - 11	16 - 24	
19 - 26	2.5	190 - 260	10 - 12	11 - 14	24 - 32	
26 - 37	3	260 - 370	12 - 16	14 - 19	32 - 45	
37 - 50	3.5	370 - 500	16 - 20	19 - 25	45 - 60	
50 - 70	4	500 - 700	20 - 25	25 - 35	60 - 80	

Tableau 2 : PP

1 Épaisseur de paroi (mm)	2 Égalisation sous p = 0.10 N/mm ² Hauteur minimale du bourrelet avant début de chauffage (valeur mini) (mm)	3 Chauffage p = 0,01 N/mm ² Durée du chauffage (s)	4 Durée maximale entre fin du chauffage et début du soudage (s)	5 Soudage		6
				Durée de montée en pression (s)	Durée de refroidissement sous pression de soudage p = 0.10N/mm ² (min)	
2 - 3.9	0.5	30 - 65	4	4 - 6	4 - 6	
4.3 - 6.9	0.5	65 - 115	5	6 - 8	6 - 12	
7 - 11.4	1	115 - 180	6	8 - 10	12 - 20	
12.2 - 18.2	1	180 - 290	8	10 - 15	20 - 30	
20.1 - 25.5	1.5	290 - 330	10	16 - 20	30 - 40	
28.3 - 32.3	1.5	330 - 440	12	21 - 25	40 - 50	
34.7 - 40.2	2	440 - 490	14	26 - 35	50 - 60	
41 - 50	2.5	490 - 550	16	36 - 45	60 - 70	

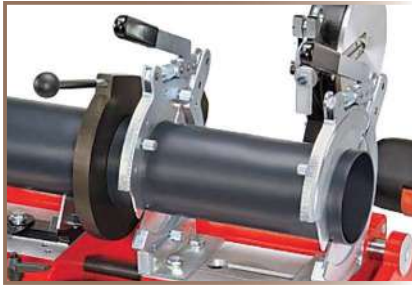
Tableau 3 : PVDF

1 Épaisseur de paroi (mm)	2 Égalisation Hauteur minimale du bourrelet sur l'élément chauffant à la fin de l'égalisation (minima) (égalisation sous 0.10 N/mm ²) (mm)	3 Chauffage Durée du chauffage = 10 x épaisseur de paroi + 40s (chauffage ≤ 0.02N/mm ²) (s)	4 Durée maximale entre fin du chauffage et début du soudage (s)	5 Soudage		6
				Durée de montée en pression (s)	Durée de refroidissement sous pression de soudage p = 0.10N/mm ² (min)	
1.9 - 3.5	0.5	59 - 75	3	3 - 4	5 - 6	
3.5 - 5.5	0.5	75 - 95	3	4 - 5	6 - 8.5	
5.5 - 10	0.5 - 1	95 - 140	4	5 - 7	8.5 - 14	
10 - 15	1 - 1.3	140 - 190	4	7 - 9	14 - 19	
15 - 20	1.3 - 1.7	190 - 240	5	9 - 11	19 - 25	
20 - 25	1.7 - 2	240 - 290	5	11 - 13	25 - 32	

Pression
Action
Mesure
Régulation
Supportage
Outils
Tuyaux souples
Plaque
Jonc
Transparents
Caoutchouc
Polyuréthane
Caillebotis
Résines SVR
Cuvés
Rétentions
Informations
Techniques

RÉSISTANCE CHIMIQUE DES JONCTIONS



JONCTION PAR COLLAGE

Pour une jonction satisfaisante des tubes et raccords en PVC, il est indispensable d'utiliser la colle et le décapant API, (voir page 76-77), ou une colle et un décapant bénéficiant d'un avis technique.

Si la jonction a été exécutée correctement, les pièces assemblées par collage possèdent la même résistance chimique que les tubes et raccords.

Dans ce cas, si chaque tronçon a été classé **résistant**, la section assemblée est considérée comme appartenant à **assez résistant**

Afin d'éviter l'affaiblissement chimique de la jonction, il est conseillé d'utiliser la **colle DYTEX***. (*Marque déposée HENKEL) Ainsi, la jonction est à nouveau classée comme **résistant**.

Il convient de se souvenir qu'une jonction correcte au moyen d'un collage ne peut s'obtenir qu'en suivant à la lettre les instructions techniques du fabricant concerné.



Solution	Concentration %
Acide sulfurique	≥ 70
Acide chlorhydrique	≥ 25
Acide nitrique	≥ 20
Acide fluorhydrique	Toutes



JONCTION PAR FILETAGE

Afin d'obtenir une étanchéité entre des jonctions filetés, on ne doit employer que du ruban en PTFE.

La jonction entre tronçons filetés offre la même résistance chimique que les matériaux employés.



SOUDURE PAR EMBOÎTEMENT OU POLYFUSION

Une polyfusion correcte entre tubes et raccords en PP, PE, PVDF donne à la jonction obtenue la même résistance chimique que les matériaux employés.

Le guide de tenue chimique (source GLYNWED) est disponible gratuitement sur simple demande auprès de notre service technique, ou téléchargement sur notre site internet

www.apiplast.fr

COUPLE DE SERRAGE DES BRIDES BOULONNÉES

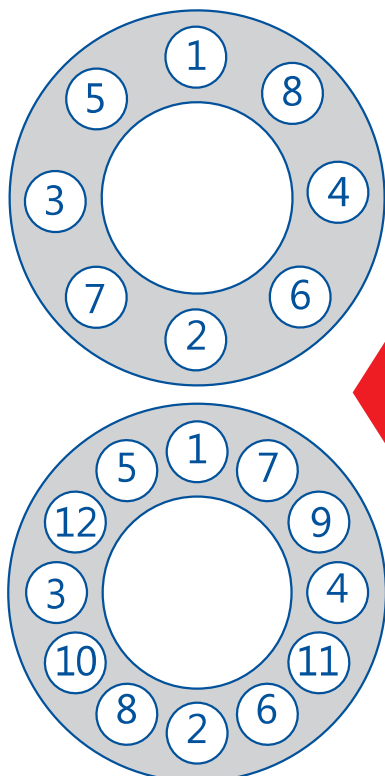

PROCÉDURE ET ORDRE DE SERRAGE DES BRIDES BOULONNÉES

Recommandé pour la jonction par brides :

- Vérifier que les faces soient propres et non détériorées.
- Vérifier la bride folle et le joint plat.
- Assembler les brides sans les serrer, et s'assurer que les trous de boulons soient alignés, que les faces des brides soient parallèles et le joint correctement placé.
- Serrer progressivement les boulons dans l'ordre indiqué sur le schéma ci-contre, pour répartir l'effort de la bride sans la déformer.
- Après avoir effectué le serrage, resserrer les boulons en suivant le sens horaire, de manière à produire plus facilement un effort égal sur chacun.

COUPLES DE SERRAGE

Dimensions		Joint	Dimensions		Joint
DN (mm)	DE (mm)	Plat (Nm)	DN (mm)	DE (mm)	Plat (Nm)
15	20	15	150	180	60
20	25	15	200	200	70
25	32	15	200	225	70
32	40	20	250	250	80
40	50	30	250	280	80
50	63	35	300	315	100
65	75	40	350	355	100
80	90	40	400	400	120
100	110	40	500	450	190
100	125	50	500	500	190
125	140	60	600	560	220
150	160	60	600	630	220

Nm = Newton-mètre

Pour vos brides de dimensions et série spéciales, nous pouvons les réaliser dans nos ateliers sur centres d'usinage à commande numérique. Même à l'unité !



SOUDEURE PAR ÉLÉMENT CHAUFFANT DE TYPE EMBOITURE POUR LE PP ET LE PVDF

Pour le SOUDAGE à la machine

Avant le soudage, il convient de vérifier les réglages de la machine de soudage en accordant une importance particulière à l'alignement axial des dispositifs de serrage et des outils chauffants, ainsi qu'au bon réglage des butées.

Tableau 1 : PP

1	2	3	4	5
Diamètre extérieur du tube (mm)	Épaisseur minimale du tube (mm)	Chauffage (s)	Durée maximale d'escamotage (s)	Refroidissement (min)
16	2	5	4	2
20	2.5	5		
25	2.7	7		
32	3	8	6	4
40	3.7	12		
50	4.6	18		
63	3.6	24	8	6
75	4.3	30		
90	5.1	40		
110	6.3	50	10	8



Tableau 1 : PVDF

1	2	3	4	5
Diamètre extérieur du tube (mm)	Épaisseur minimale du tube (mm)	Chauffage (s)	Durée maximale d'escamotage (s)	Refroidissement (min)
16	1.5	4	4	2
20	1.9	6		
25	1.9	8		
32	2.4	10	4	4
40	2.4	12		
50	3	18		
63	3	20	6	6
75	3	22		
90	3	25		
110	3	30	6	8

Valeurs indicatives pour le soudage par élément chauffant sur joint emboîté de raccords, par 20°C de température ambiante et avec mouvements d'air modéré (temps nécessaires).

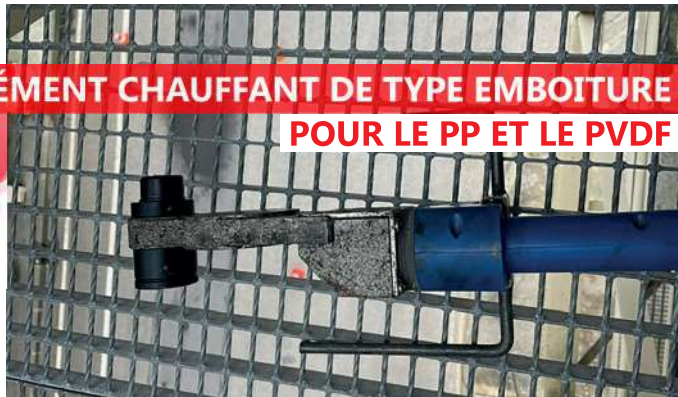

TEMPS DE REFROIDISSEMENT POUR LES RACCORDS ÉLECTROSOUDABLES PEHD

Diamètre (mm)	Temps de refroidissement en minutes pour les manchons et pièces de forme			Temps de refroidissement en minutes pour les selles	
	pour pouvoir bouger la conduite	pour éprouver jusque 6 bars	pour éprouver à + de 6 bars	pour éprouver le branchement	pour le perçage
20 - 32	5	8	10	-	-
40 - 63	7	15	25	15	20
75 - 110	10	30	40	20	30
125	15	35	45	20	30
140	15	35	75	30	45
160	20	60	75	30	45
180 - 225	20	60	75	50	60
250 - 355	30	75	100	50	60
400 - 500	40	95	120	50	60

- Pression
- Ventilation Evacuation
- Mesure Régulation
- Supportage Outillages
- Tuyaux souples
- Plaque Jones
- Transparents
- Gaïthons Polyuréthane
- Caillottes Résines SVR
- Cuves Rétections
- Informations techniques

INFORMATIONS GÉNÉRALES DES PRINCIPAUX PLASTIQUES

Matières			Propriétés								
Abréviation DIN	Nom complet	Type d'appellation commerciale	Densité	Température d'utilisation		T° maxi en courte durée	Masse volumique (en kg/m ³)	Coefficient de dilatation		Conductivité thermique à 23° W/(K.m)	Dureté à la bille (N/mm ²)
			(g/cm ³)	mini (C°)	maxi (C°)	(C°)		10 ⁻⁶ /mK	mm/m/°C		
PVC	Polychlorure de vinyle	TROVIDUR ASTRALON	1.48	0	+60	+70	1440	80	0.08	0.16	82
PEHD	Polyéthylène haute densité	ERTALENE HD CESTILENE HD CESTIDUR	0.98	-50	+80	+90	960	180	0.18	0.38	64
PP	Polypropylène	ERTALENE PP CESTILENE PP	0.95	0	+100	+100	910	160	0.16	0.22	72
PVDF	Polyfluorure de vinylidène	KYNAR	1.78	-30	+140	+140	1780	130	0.13	0.14	78
PMMA	Polyméthacrylate de méthylène	ALTUGLASS PLEXIGLASS PERSEPEX	1.19	-30	+80	+80	1190	70	0.07	0.18	65
PC	Polycarbonate	LEXAN MAKROLON	1.20	-40	+115	+140	1200	70	0.07	0.21	95
PVC transparent	Polychlorure de vinyle transparent	PVC GLASS	1.37	0	+60	+70	1370	80	0.08	0.16	84
PETG	Polyéthylène téréphtalate glycol	SIMOLUX VERALITE VIVAK	1.27	-40	+65	+70	1270	70	0.07	0.20	78
PTFE	Polytétra fluoréthylène	TEFLON HALON	2.18	-200	+250	+300	2180	120	0.12	0.23	52
PA6-E	Polyamide 6 (extrudé)	ERTALON NYLATRON NYLON	1.15	-40	+90	+160	1140	90	0.09	0.25	79
PA6-G	Polyamide 6 (coulé)	ERTALON NYLATRON NYLON	1.15	-40	+100	+180	1150	80	0.08	0.25	82
POM	Polycacétal	ERTACETAL DELTRIN	1.41	-50	+100	+140	1410	120	0.12	0.31	81
PET/PETP	Polyéthylène téréphtalate	ERTALYTE NOVATRON	1.38	-20	+115	+160	1380	70	0.07	0.29	84

NORME EUROPÉENNE EN 10204

◆ Type 2.1 : attestation de la conformité de la demande.

Celle-ci indique que les éléments livrés sont conformes aux stipulations de la commande. Vous retrouverez dans ce document les prescriptions techniques détaillées et les spécificités du produit référencé. Validé par API, matérialisé par notre signature au bas du bon de livraison.

◆ Type 2.2 : relevé de contrôle

Le but ici est de déclarer que les éléments livrés ont été examinés par le service contrôle qualité du fabricant. Le document indique les résultats de contrôle non spécifique réalisés avant la livraison. Ces contrôles sont effectués selon les procédés propres au producteur et ne sont pas nécessairement réalisés sur des produits livrés.

◆ Type 3.1 : certificat de réception 3.1

Ce document déclare la conformité des éléments reçus avec la commande et indique les résultats de certains tests spécifiques. Les caractéristiques mécaniques ainsi que l'analyse chimique du matériau utilisé apparaissent également sur le document. L'unité de contrôle réalise les essais selon la spécification du produit (ou du demi-produit) et les réglementations officielles. Ce certificat est validé par le représentant autorisé du contrôle du producteur qui est indépendant des services de fabrication.

◆ Type 3.2 : certificat de réception 3.2

Ce document plus strict permet de vérifier la traçabilité du matériel et la conformité des propriétés de la matière selon des exigences précises.

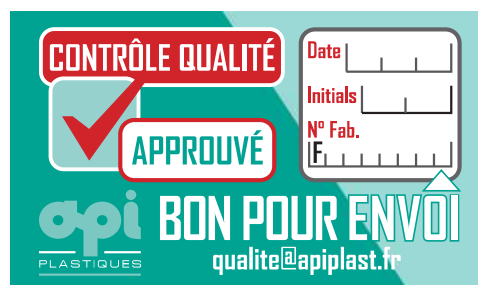

Les résultats d'essais sont aussi fournis dans ce document.

Plusieurs personnes sont autorisées à le préparer :

- le représentant autorisé du contrôle du producteur, indépendant des services de fabrication.
- le représentant autorisé du contrôle de l'acheteur
- l'inspecteur désigné par les règlements officiels.

Validation et transmission des documents

Chaque attestation est validée par des parties différentes.

Lorsque le document est transmis par un intermédiaire, celui-ci fournit soit un original, soit une copie des documents de contrôle sans aucune modification. Il est indispensable que les procédures de traçabilité soient appliquées et que le document original soit disponible.

Les certificats doivent être demandés à la commande :

2.1, 2.2, 3.1 et 3.2. Prix sur demande



SIGLES DE RECYCLAGE DES PLASTIQUES

Souvent recyclables, mais non recyclés.

7 catégories de plastiques, pour des produits associés différents.



	1 PET Polyéthylène téréphtalate		4 PE-LD Polyéthylène basse densité ou LD-PE Low density polyéthylène		7 AUTRES (other) En général PC Polycarbonate
	2 PE-HD Polyéthylène haute densité ou HDPE High density polyéthylène		5 PP Polypropylène		
	3 PVC Polychlorure de vinyle		6 PS Polystyrène		



LE POLYCARBONATE EST 250 FOIS PLUS RÉSISTANT QUE LE VERRE !

COMPARATIF DE RÉSISTANCE AUX CHOCS : VERRE ET PLASTIQUE



Pression

Ventilation
Evacuation

Mesure
Régulation

Supportage
Outils/lages

Tuyaux souples

Plagues
Joncs

Transparents

Gaoutchouc
Polyuréthane

Caillabois
Résines SVR

Cuves
Rétentions

Informations
techniques

CANALISATIONS INDUSTRIELLES TABLEAUX DES PORTÉES ENTRE SUPPORTS



Gaz	+ 30%
Fluides 1.25 g/cm ³ (d = 1,25)	- 10%
Fluides 1.50 g/cm ³ (d = 1,5)	- 15%
Fluides 1.75 g/cm ³ (d = 1,75)	- 20%

Généralités

Comparées aux métaux, les matières plastiques sont moins rigides et résistantes, et leurs variations de longueur, en fonction de la température, sont plus importantes.

La fixation des éléments de canalisations doit satisfaire aux exigences suivantes :

- ♦ La dilatation et contraction de la canalisation dans le sens radial et axial ne doivent pas être entravées (canalisations aériennes), ce qui implique que le montage soit fait avec jeu radial, qu'il y ait des possibilités de compensation, que les variations de longueur soient maîtrisées.

Les fixations doivent être conçues afin que les sollicitations ponctuelles soient évitées. Les surfaces d'appui doivent être aussi larges que possible et adaptées au diamètre extérieur ; l'angle de contact avec le tube doit si possible être supérieur à 90°

- ♦ La surface des éléments de fixation doit être telle qu'elle n'endommage pas la surface du tube.

- ♦ En principe, les robinets doivent constituer des points fixes de la canalisation. Les robinets comportant un dispositif de fixation intégré constituent une solution intéressante.

Portées

Les intervalles entre supports sont fonction de la résistance du matériau du tube, des dimensions du tube, du poids du fluide transporté, de la température de service et de la disposition de la canalisation.

Il est inutile de choisir des portées trop petites car elles accroissent les coûts de la pose. Dans certains cas, il est peut-être plus économique d'utiliser un support continu constitué d'un profilé ou d'une armature en plastique renforcé.

Les portées indiquées aux tableaux 1 à 7 se rapportent à un fluide ayant une densité de 1g/cm³ (d=1) et à une petite canalisation horizontale. Dans le cas d'une canalisation verticale, les valeurs peuvent être augmentées de 30%. Le calcul des portées est basé sur une flèche maximale de 2.5 mm entre 2 colliers.

Pour d'autres flèches et d'autres catégories de tubes, on trouvera les portées correspondantes dans la norme DIN 16 928.

Pour des fluides ayant une autre densité, les portées doivent être modifiées comme suit (valeurs approximatives).

Tableau 1 : pour les tubes en PVC, PN 10 et PN 16

Diamètre (mm)	Portées en cm, avec les températures suivantes				
	20°C	30°C	40°C	50°C	60°C
16	80	70	50	support	continu
20	90	80	60	support	continu
25	95	85	65	55	40
32	105	90	70	60	45
40	120	110	90	70	55
50	140	130	110	80	65
63	150	140	120	95	70
75	165	155	135	110	80
90	180	170	150	125	95
110	200	190	170	145	115
140	225	215	195	170	140
160	240	230	210	185	155
200	270	260	240	215	185
225	270	260	240	215	185
250	290	280	260	235	205
280	310	300	280	255	225
315	325	315	295	270	235
355	345	335	315	285	250
400	370	360	340	310	275

Tableau 2 : pour les tubes en PE-HD, PN 10

Diamètre (mm)	Portées en cm, avec les températures suivantes				
	20°C	30°C	40°C	50°C	60°C
16	70	65	60	60	55
20	75	70	65	65	60
25	80	75	75	70	65
32	90	90	85	80	75
40	100	100	95	90	85
50	115	110	105	100	95
63	130	125	120	115	105
75	140	135	130	125	115
90	155	150	145	135	130
110	170	165	160	150	140
125	185	175	170	160	150
140	195	185	180	170	160
160	205	200	190	180	170
200	230	225	215	205	190
225	245	235	225	215	205
250	260	250	240	230	215
280	275	265	255	240	225
315	290	280	270	255	240
355	310	300	285	270	255
400	330	315	305	290	270

CANALISATIONS INDUSTRIELLES TABLEAUX DES PORTÉES ENTRE SUPPORTS

Tableau 3 : pour les tubes en PP, PN 10

Diamètre (mm)	Portées en cm, avec les températures suivantes						
	20°C	30°C	40°C	50°C	60°C	70°C	80°C
16	75	70	70	65	65	60	55
20	80	75	70	70	65	60	60
25	85	85	85	80	75	75	70
32	100	95	95	90	85	80	75
40	110	110	105	100	95	90	85
50	125	120	115	110	105	100	90
63	140	135	130	125	120	115	105
75	155	150	145	135	130	125	115
90	165	165	155	150	145	135	125
110	185	180	175	165	160	150	140
125	200	190	185	180	170	160	150
140	210	205	195	190	180	170	155
160	225	225	210	200	190	180	165
200	250	250	235	225	215	205	185
225	265	260	250	240	230	215	200
250	280	275	265	255	240	225	210
280	295	290	280	265	255	240	220
315	315	305	295	285	270	255	235
355	335	325	315	300	290	270	250
400	355	345	335	320	305	290	265

Tableau 4 : pour les tubes en ABS, PN 10

Diamètre (mm)	Portées en cm, avec les températures suivantes		
	20°C	70°C	80°C
16	75	70	70
20	80	75	70
25	85	85	85
32	100	95	95
40	110	110	105
50	125	120	115
63	140	135	130
75	155	150	145
90	165	165	155
110	185	180	175
125	200	190	185
140	210	205	195
160	225	225	210
200	250	250	235
225	265	260	250
250	280	275	265
280	295	290	280
315	315	305	295

Tableau 5 : pour les tubes en PVC-C, PN 16 et PN 10

Diamètre (mm)	Portées en cm, avec les températures suivantes				
	20°C	40°C	60°C	80°C	90°C
16	0.75	0.7	0.65	0.6	0.5
20	0.85	0.8	0.7	0.65	0.55
25	0.9	0.85	0.75	0.7	0.6
32	1	0.95	0.85	0.75	0.65
40	1.1	1.05	0.95	0.8	0.75
50	1.25	1.15	1.05	0.9	0.8
63	1.4	1.3	1.2	1.10	1
75	1.55	1.45	1.3	1.15	1.05
90	1.75	1.6	1.35	1.15	1.05
110	1.85	1.75	1.6	1.35	1.1
160	2	1.9	1.75	1.40	1.2

Tableau 6 : pour les tubes en Air-Line Xta, PN 12.5

Diamètre (mm)	Portées en cm, avec les températures suivantes			
	20°C	40°C	80°C	90°C
16	110	100	90	80
20	120	108	97	87
25	140	126	113	101
32	150	135	121	106
40	170	153	137	123
50	190	170	153	137
63	210	189	170	153
75	230	207	186	167
90	250	225	202	181
110	280	252	226	203

Tableau 7 : pour les tubes en PVDF, PN 16

Diamètre (mm)	Portées en cm, avec les températures suivantes					
	20°C	40°C	60°C	80°C	100°C	120°C
16	85	80	75	70	65	60
20	95	90	80	75	70	65
25	100	95	90	85	80	75
32	110	100	95	90	85	80
40	125	115	110	100	95	90
50	140	130	120	115	110	100
63	150	140	130	120	115	105
75	165	155	140	130	125	115
90	180	165	155	145	135	125
110	200	185	175	160	155	140

*Bride DN 500 / ** Bride DN 600

Pression

Ventilation
Evacuation

Mesure
Régulation

Supportage
Outillages

Tuyaux souples

Plaqués
Joncs

Transparents

Gaïthons
Polyuréthane

Gaïthons
Résines SVR

Cuves
Rétentions

Informations
techniques

VARIATIONS THERMIQUES



Matériau	Coefficient de dilatation linéaire $\bar{\alpha}$
PE 100	0,18 mm / m / °C
PPh	0,16 mm / m / °C
PVDF	0,12 mm / m / °C
PVC-U	0,08 mm / m / °C
PVC-C	0,10 mm / m / °C
ABS	0,10 mm / m / °C
Laiton	0,019 mm / m / °C
Acier	0,012 mm / m / °C

● **Les variations de longueur des conduites se calculent comme suit pour chaque tronçon droit :**

$$\Delta L = L \cdot \Delta T \cdot \bar{\alpha}$$

ΔL (variation de longueur en mm)

L (la longueur en m)

ΔT (le différentiel de température en °C)

$\bar{\alpha}$ (le coefficient issu du tableau ci-dessus).

ΔT est pris entre la température de pose et la température de service minimale ou maximale.

◆ NB. : les variations de longueurs sont beaucoup plus importantes pour les thermoplastiques (jusqu'à 15 fois plus pour le PE100 par rapport à l'acier), mais les efforts sur les points fixes et aux extrémités sont bien moindres du fait du module d'élasticité réduit).

◆ Pour un tronçon de 25 mètres linéaires en DN 150 subissant une variation de température de + 10°C avec une température de pose de 15°C, on obtiendra les résultats suivants : $\bar{\alpha}$

Tube	Diamètre extérieur (mm)	Épaisseur (mm)	ΔL (mm)	Effort (kN)
Acier DN 150 série 2	159	4,5	3	140,9
PE100 d 180 SDR 11	180	16,4	4,5	45,5

● **Coefficients de dilatation linéaires de différents matériaux**

Le coefficient de dilatation thermique linéique $\bar{\alpha}_L$ traduit l'allongement (L) du matériau (dans une dimension) en fonction de la température, par rapport à une longueur de référence L_0 prise à la température de référence (généralement 0°C ou la température ambiante).

La dilatation thermique des matériaux est l'augmentation de volume, généralement imperceptible, d'un corps lors de l'élévation de sa température, à pression constante.

Cette dilatation s'explique par l'augmentation de l'agitation thermique des particules qui constituent le corps.

- ◆ Si le corps est long, sa dilatation sera surtout perceptible dans le sens de la longueur : on parle alors de sa dilatation linéaire.
- ◆ Si la dilatation thermique est de petite amplitude, elle développe toutefois une très grande force, qu'il est nécessaire de prendre en compte dans les constructions.

L'ensemble des matériaux se dilate plus ou moins sous l'effet des augmentations de température.

Chaque matériau utilisé dans la construction a son propre coefficient de dilatation, c'est pourquoi la liaison de deux matériaux avec des coefficients de dilatation différents doit répondre à des sollicitations mécaniques élevées, ce qui donne lieu généralement à un compromis entre performance et souplesse.

Des joints de dilatation sont présents tous les 25 m sur les constructions de grandes tailles. Les produits de calfeutrement doivent rester étanches malgré les dilatations différentielles des supports à jointoyer.

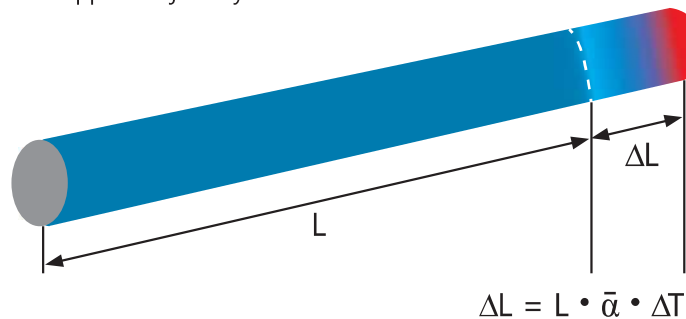

Variation de longueur ΔL	Longueur de l'élément d'origine L	Coefficient d'expansion en fonction du matériau $\bar{\alpha}$	Variation de température ΔT
----------------------------------	-------------------------------------	--	-------------------------------------

Ces variations sont à prendre en compte pour les canalisations non enterrées et pour le raccordement à des conduites non verrouillées. Dans des conditions normales de service, pour les conduites enterrées à jonctions autobutées, les mouvements et contraintes sont absorbés par le remblai.

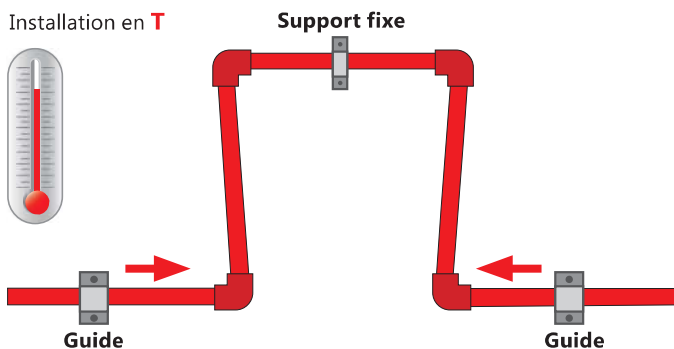
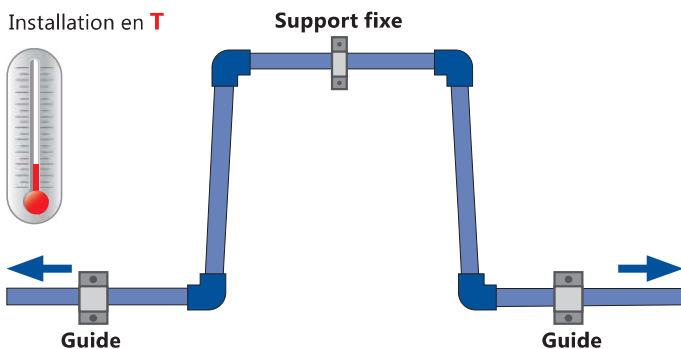

POSE DE CONDUITES EN AÉRIEN



● Pourquoi la pose en aérien ?

Poser en aérien une canalisation constituée d'éléments emboîtés consiste à résoudre :

◆ Supportage

- un support par tuyau,
- chaque support derrière l'emboîture
- un berceau d'appui ($\bar{\alpha} = 120^\circ$ constitue une bonne précaution)
- un collier de fixation équipé d'une protection en élastomère.

◆ Absorption des dilatations thermiques

Entre chaque support le joint automatique joue le rôle de compensateur de dilatation en absorbant la dilatation d'une longueur de tuyau (ceci dans les limites de ΔT admissibles).

◆ L'ancrage des éléments soumis aux poussées hydrauliques.

Des changements de direction à grand rayon de courbure peuvent être réalisés par simple déviation des joints (dans les limites des tolérances spécifiées). Dans ce cas, il faut prendre soin de renforcer l'ancrage des supports concernés, après avoir évalué les poussées hydrauliques résultantes au niveau des joints déviés. Il y a lieu de prévoir un coefficient de sécurité de dimensionnement, afin de compenser les efforts hydrauliques dus au mauvais alignement éventuel de la canalisation.

Point fixe : chaque collier doit être suffisamment serré pour constituer un point fixe. (prévoir une largeur de collier suffisante).

BRAS ET LYRES DE FLEXION

A partir de la variation de longueur ΔL (calculée à la page précédente), on peut déterminer l'amplitude des bras ou lyres à réaliser pour compenser ces variations.

On peut, au choix, utiliser les changements de direction du tracé ou insérer une lyre dédiée sur le parcours.

L'amplitude nécessaire est déterminée par la formule :

$$H = K * \sqrt{d * \Delta L}$$

Avec **H** (amplitude en mm)

K (coefficient fonction du matériau)

d (diamètre extérieur en mm)

ΔL (variation de longueur calculée précédemment en mm).

Le tableau ci-contre donne les coefficients **K**

Matériau	PE 100	PPH	PVDF	PVC-U	PVC-C	ABS
K	26	30	21,7	33,5	35	27,7

Bras de flexion

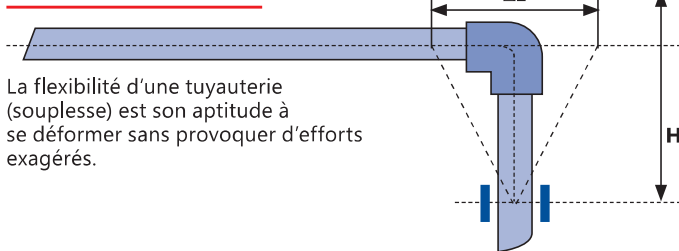

Lyre

Une lyre de dilatation est un tuyau, destiné à transporter un fluide chaud, et permettant la dilatation d'une canalisation.

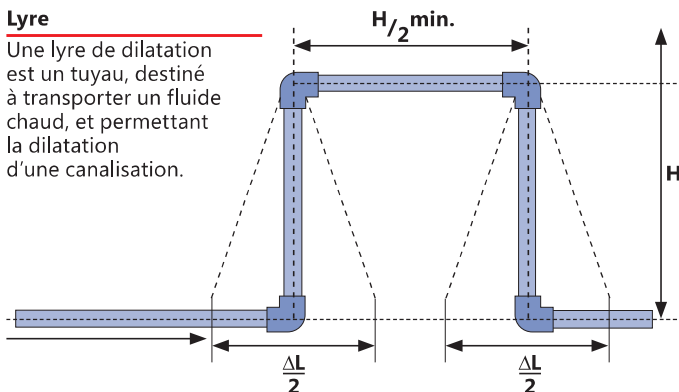

(NB. : diviser la longueur par 2 pour le calcul)

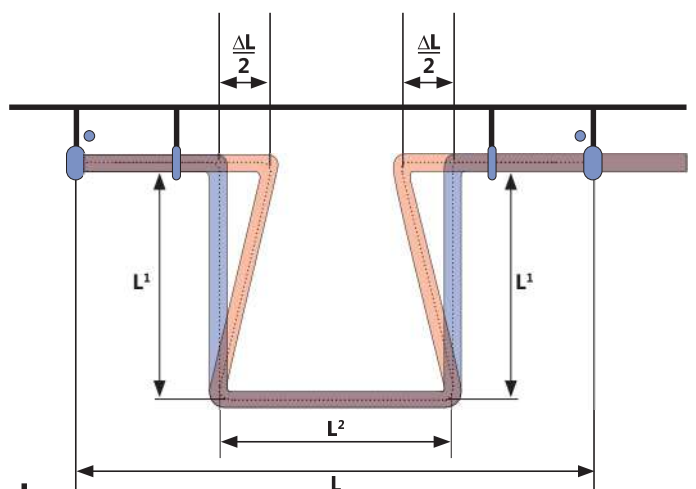

● Point fixe

Leur rôle est d'éviter les déplacements de la canalisation non maîtrisés

● Manchon de collier de maintien

Permet le coulisement

L Longueur du tronçon de tube

L¹ Longueur de la lyre

L² Largeur de la lyre

ΔL Différence de longueur

Pression

Ventilation
Evacuation

Mesure
Régulation

Supportage
Outillages

Tuyaux souples

Plaque
Joncs

Transparents

Gauche
Polyuréthane

Caillebotis
Résines SVR

Cuves
Rétentions

Informations
Techniques

CLASSEMENTS DE RÉACTION AU FEU



Euroclasses selon NF EN 13 501-1			Exigence nationale
Critère d'inflammabilité	Indice de fumée	Indice de gouttes enflammées	-
A1	-	-	Incombustible
A2	s1	d0	M0
A2	s1	d1	M1
A2	s1 - s2	d0 - d1	M1
B	s1 - s2 - s3	d0 - d1	M1
C	s1 - s2 - s3	d0 - d1	M2
D	s1 - s2 - s3	d0	M3
D	s1 - s2 - s3	d1	M4 - non gouttant
E	Non applicable	d1	M4
E	Non applicable	d2	Pas de classement
E	Non applicable	Non applicable	Pas de classement



● **Classement de réaction et de résistance au feu**

La "réaction au feu" et la "résistance au feu" sont deux choses différentes. Elles sont codifiées aux niveaux national et européen de manière très réglementée.

La réaction au feu est la représentation d'un matériau en tant qu'aliment du feu (combustibilité, inflammabilité).

La résistance au feu est le temps durant lequel l'élément de construction joue son rôle de limitation de la propagation

♦ **Les classements de réaction au feu permettent de savoir comment un matériau réagit quand il entre en contact avec du feu**, sa contribution à un incendie auquel il est exposé par sa décomposition.

Il traite de la combustibilité et de l'inflammabilité des matériaux de construction et peut être utilisé pour calculer la quantité d'énergie qu'ils contribuent à la propagation d'un incendie.

La sécurité des ouvriers, des bâtiments et des passants est à prendre très au sérieux. D'autant plus qu'en France, quand un chantier est à l'intérieur d'un établissement recevant du public (ERP), un local ou un dégagement accessible, le développement rapide d'un incendie pourrait compromettre l'évacuation

L'utilisation de filets, bâches et films thermorétractables ignifugés est légalement obligatoire. L'objectif est donc de limiter la propagation d'un incendie dans le bâtiment sinistré.

Les classements M, B1 et Euro-classes correspondent aux normes propres à la France, l'Allemagne et l'Union Européenne.

♦ **Il existe un tableau de transposition entre les Euro-classes et le Classement M.** Les correspondances se lisent uniquement dans le sens Euro-classes vers le Classement M. Cela signifie qu'un produit présentant un comportement au feu B, s1-d0 peut être admis pour répondre aux exigences de classement Français M1. L'inverse n'est pas vrai. Les critères de classifications étant différents entre les Euro-classes et le Classement M, il n'existe pas d'équivalence formelle.

● **Les Euro-classes prennent en compte les fumées dégagées ainsi que d'éventuelles gouttelettes projetées.**

Cette classification concerne les produits de construction :

- 1-les matériaux de sols (indice "fl" pour **FLOORINGS**),
- 2-les matériaux longilignes (indice "l"),
- 3-les autres produits de construction.







Système de classement en cinq catégories d'exigence : **A1, A2, B, C, D, E, F** (F correspondant au NC du classement M).

Les Euro-classes tiennent aussi compte de deux autres critères essentiels (après tests en laboratoire) :

- ♦ l'opacité des fumées (quantité et vitesse) notée **s** pour **SMOKE**
s1 : Quantité et vitesse de dégagement faible
s2 : Quantité et vitesse de dégagement moyenne
s3 : Quantité et vitesse de dégagement haute
- ♦ les gouttelettes et débris enflammés notées **d** pour droplets
d0 : aucun débris
d1 : aucun débris dont la combustion dure plus de 10 secondes
d2 : ni d0 ni d1

7 EURO-CLASSES

Classification selon le niveau de performance

A CA	B1 CA	B2 CA	C CA	D CA	E CA	F CA
						
Aucune réaction	Réaction très faible	Réaction faible	Réaction limitée	Réaction acceptable	Réaction basique	Réaction non classée

● **Quelles sont les différentes classes M ?**

Le classement **M** a pour objectif d'évaluer la réaction au feu d'un matériau, sa capacité à alimenter et propager les flammes auxquelles il est exposé. La finalité étant d'éviter qu'un incendie ne se développe trop rapidement pour permettre l'évacuation des personnes sur place. Cet ancien classement est remplacé par les Euro-classes progressivement.

	Combustibilité	Inflammabilité	Exemples
M0	Incombustible	-	Pierre, brique, plomb, etc...
M1	Combustible	Ininflammable	PVC rigide, etc...
M2	Combustible	Difficilement inflammable	Moquette murale, etc...
M3	Combustible	Moyennement inflammable	Moquette polyamide, etc...
M4	Combustible Non gouttant	Facilement inflammable	Papier, polyester, etc...
NC	Très combustible	Non classé	-

● **Que signifie par exemple : B-s1, d0 ?**

Le "**B**" signifie que le produit est faiblement combustible (un produit classé **A** est non combustible et un produit classé **E** est très inflammable et propagateur de flamme).

Le "**s**" désigne **SMOKE**, fumée en anglais. Un produit **s1** est donc un produit qui dégage peu de fumée lors de sa combustion (quantité et vitesse de dégagement faible).

Le "**d**" signifiant **DROP** indique la chute de gouttes et débris enflammés.

Un produit **d0** n'engendre aucune goutte ou débris enflammé lors de sa combustion.

ÉQUIVALENCES ENTRE LES PN ET LES SRD

● **PN ou Pression Nominale**

C'est une valeur numérique (norme NF E 29-005, norme internationale ISO 7268), qui permet de spécifier la limite de la pression hydraulique supportée par les tuyaux et les autres éléments du circuit.

À savoir : La pression maximale admissible dans une tuyauterie diminue alors que la température augmente.

Ex : Pour un tube en acier PN 20 (à 20°C - 20 bar) à 50°C la pression maximale admissible sera de 19,3 Bar, alors qu'à 200°C elle ne sera que de 14 Bar.

- ◆ Plus le diamètre d'un tube est petit, plus il résiste à la pression.
- ◆ A l'inverse plus son diamètre est grand, moins il résiste à la pression, l'épaisseur du tube augmentera donc en fonction de son diamètre.

● **SDR ou Standard Dimension Ratio**

C'est le rapport entre le diamètre extérieur d'un tube (hydraulique) et l'épaisseur de sa paroi.

D : diamètre extérieur du tube
e : épaisseur de la paroi du tube

SDR 11 signifie que le diamètre du tube est 11 fois supérieur à l'épaisseur de sa paroi.

- ◆ Un grand SDR indique une paroi fine pour un tube donné, donc moins robuste en pression.
- ◆ Un faible SDR indique une paroi épaisse, donc plus robuste en pression.

La valeur du SDR d'un tube correspond à une pression nominale supportée, quelque soit le diamètre du tube.

SDR	41	33	26	17	17.6	11
PN pour du PPH	3.1	3.9	5	-	7.5	12.5
PN pour du PE-80	2.5	3.2	4	-	6	10
PN pour du PE-100	4	5	6.3	10	-	16

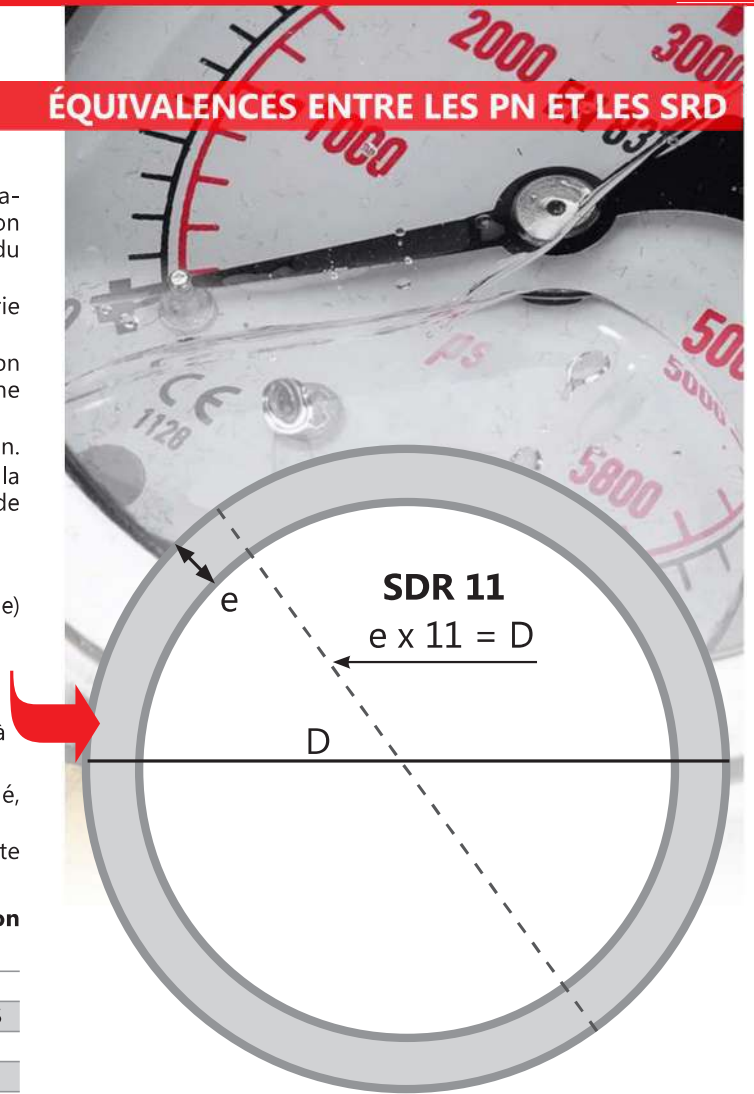

LE MARQUAGE DE TUYAUTERIE

reste une pratique indispensable pour sécuriser au mieux vos employés, vos visiteurs et les intervenants de secours en cas d'urgence.

Normalement les tubes en matière plastique n'ont pas besoin d'être peints. S'il est indispensable de les peindre, on ne devra choisir que des peintures n'affectant pas la résistance matériau.

- ◆ Pour l'identification des canalisations selon le fluide transporté, on utilise la norme DIN 2403.
- ◆ Pour le marquage des différentes canalisations, il est recommandé d'utiliser des bandes colorées. Ces marqueurs de tuyauteries vous permettent d'identifier les substances dans les tuyaux et de connaître leur sens d'écoulement.

Repérage sous réserve d'harmonisation des normes selon les états et/ou d'environnement particulier. Quelques exemples

Désignation	Couleur de fond	Anneaux d'identification
Acétylène	ocre jaune	-
Acide chlorhydrique	violet	-
Air	bleu clair	-
Air comprimé	bleu clair	rouge/orange
Azote	ocre jaune	-
Condensat	vert foncé	brun
Eau	vert foncé	-
Eau adoucie	vert foncé	rose
Eau chaude	vert foncé	orange
Eau distillée	vert foncé	rose

REPÉRAGE DES TUYAUTERIES EN MATIÈRE PLASTIQUE



- Pression
- Ventilation Evacuation
- Mesure Régulation
- Supportage Outillages
- Tuyaux souples
- Plagues Joints
- Transparents
- Gaonchouc Polyuréthane
- Callebois Résines SVR
- Cuves Rétections
- Informations techniques

INSTRUCTIONS DE LEVAGE POUR LES CUVES



- ◆ Les cuves doivent être **manutentionnées à vide**
- ◆ **N'utilisez pas les piquages** des cuves pour le levage. Utilisez des **élingues souples**, adaptées aux poids des cuves.

◆ **N'utilisez pas les oreilles de levage** pour redresser des cuves de la position horizontale vers la position à verticale. Le poids ne pouvant être réparti correctement, les oreilles ne supporteront pas la charge. Il est donc nécessaire d'utiliser les élingues.

Pendant cette même opération, on évitera les chocs et le frottement du fond des cuves sur le sol. Il est essentiel d'utiliser deux grues pour le redressement.

Les cuves seront impérativement installées sur un socle bétonné de niveau plat.

Pas de sable et pas de bitume.

La planéité du sol ne devra pas excéder 3 mm/mètre².

La superficie du sol devra être supérieure au diamètre intérieur de la cuve d'au moins 200 mm.



Élingues	Charge en %				
	100	200	140 De 7° à 45°	80	100 De 45° à 60°
Facteurs	1	2	1,4	0,8	1
CMU en kg					



Élingues

DÉCHARGEMENT DES CUVES

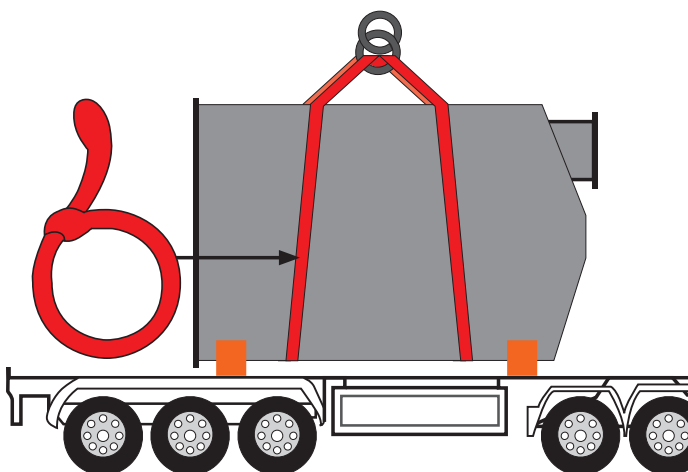

- ◆ Positionnez les élingues afin d'assurer la stabilité de la cuve.
- ◆ Lors du levage, les élingues doivent étrangler la cuve lors du soulèvement. La cuve ainsi étranglée, vous pouvez procéder à l'opération sans risque.



REDRESSEMENT DES CUVES

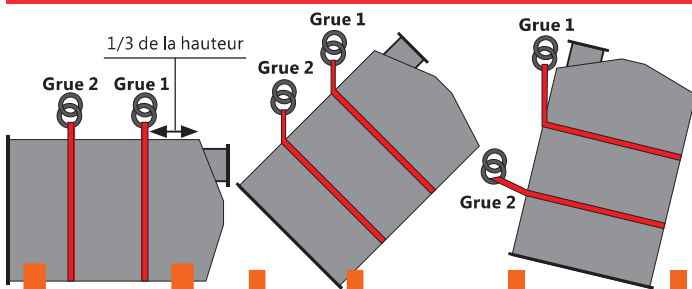

- ◆ Utilisez 2 grues
- ◆ Positionnez une élingue souple à 1/3 de la hauteur de cuve
- ◆ Positionnez une autre élingue souple en partie basse de cuve
- ◆ Assurez vous de l'étranglement de la cuve par les élingues lors du soulèvement
- ◆ La grue 1 réalisera l'opération de redressement de la cuve, pendant que la grue 2 évitera le balancement et le frottement du fond de la cuve au sol.



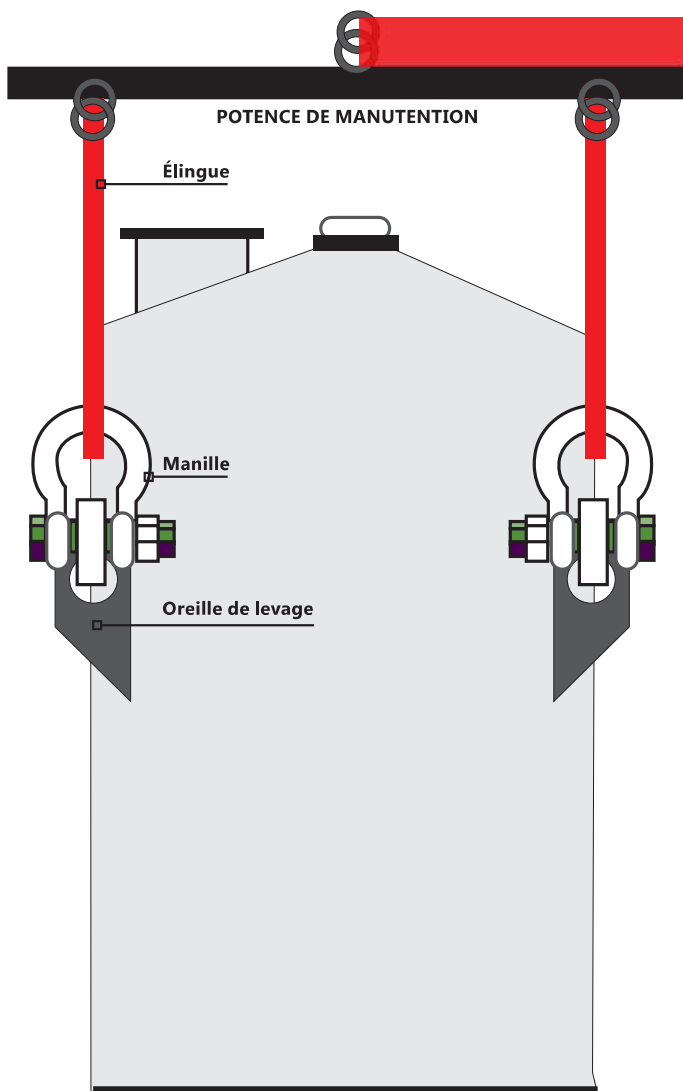

- ◆ La cuve étant en position verticale, utilisez les **oreilles de levage** pour l'installation. Placez des **manilles** sur les oreilles de levage.
- ◆ Attachez les **élingues souples** à une **potence de manutention** adaptée au diamètre de la cuve.

- ◆ Le **non-respect** de ces conditions pour l'installation et la mise en place peut révoquer nos garanties de cuve.
- ◆ Les cuves de stockage API Plastiques ne sont pas des équipements sous pression. Une mise à l'atmosphère doit être conservée.
- ◆ Les **tuyauteries** et **vannes** se raccordant sur les **piquages** devront avoir leur propre **supportage**.
- ◆ Utiliser un **compensateur de dilatation** est recommandé.

Le respect de ces instructions simples assurera la durée de vie de vos cuves API



INSTALLATION DES CUVES



REMARQUES



Pression

Ventilation
Évacuation

Mesure
Régulation

Supportage
Outillages

Tuyaux souples

Plaque
Joncs

Transparents

Gaoncheuc
Polyuréthane

Caillebotis
Résines SVR

Cuves
Rétentions

Informations
techniques

TABLE DE CORRESPONDANCE HYPOCHLORITE DE SODIUM

EAU DE JAVEL

Solution aqueuse d'hypochlorite de sodium

L'eau de Javel est une solution aqueuse d'hypochlorite et de chlorure de sodium, en présence d'un excès d'hydroxyde de sodium. Sa composition varie en fonction du pH d'utilisation et du temps écoulé depuis sa fabrication. Son principe actif est, selon le pH, l'ion hypochlorite ClO^- , l'acide hypochloreux HClO ou le dichlore Cl_2 en solution. Elle est utilisée pour son action en désinfection (HClO est bactéricide, fongicide, virucide et sporicide) et son pouvoir blanchissant.

Action désinfectante de l'Eau de Javel

- ◆ L'action désinfectante de l'Eau de Javel en milieu aqueux est principalement liée à l'action de l'acide hypochloreux (HOCl).
- ◆ Cette forme peu ionisée du chlore dans l'eau pénètre facilement au travers des parois et des membranes cellulaires des entités microscopiques : virus, bactéries, spores, champignons, parasites.
- ◆ Le chlore actif libre présent dans la solution agira de 2 façons : par un caractère oxydant général et par l'action immédiate et spécifique de chloration des fonctions aminées des protéines.
- ◆ On peut rappeler qu'un cm^3 de solution à 0,1 g de chlore actif / m^3 contient un peu moins de 1 million de milliards de molécules de chlore ou d'acide hypochloreux.



Expression de la concentration des Eaux de Javel :

- ◆ En pourcentage de chlore actif (poids / poids)
- ◆ En grammes par litre de chlore actif
- ◆ En pourcentage d'hypochlorite de sodium

1	2	3	4	5	6
Degré chlorométrique en litre de chlore	Quantité de chlore actif en gramme par litre	Hypochlorite classique Densité moyenne	Hypochlorite classique % chlore actif	Hypochlorite densité moyenne	Hypochlorite à 100% de chlore actif
1	3.17	1.004	0.31	1.004	0.31
2	6.34	1.009	0.63	1.007	0.63
3	9.51	1.013	0.94	1.011	0.94
4	12.68	1.018	1.24	1.014	1.25
5	15.85	1.022	1.55	1.018	1.56
6	19.02	1.027	1.85	1.022	1.86
7	22.19	1.031	2.15	1.025	2.16
8	25.36	1.036	2.45	1.029	2.46
9	28.53	1.040	2.74	1.032	2.76
10	31.70	1.045	3.03	1.036	3.06
11	34.87	1.049	3.32	1.040	3.35
12	38.04	1.054	3.61	1.043	3.65
13	41.21	1.058	3.89	1.047	3.94
14	44.38	1.063	4.17	1.051	4.22
15	47.55	1.067	4.46	1.054	4.51
16	50.72	1.072	4.73	1.058	4.79
17	53.89	1.076	5.01	1.061	5.08
18	57.06	1.081	5.28	1.065	5.36
19	60.23	1.085	5.55	1.069	5.63
20	63.40	1.090	5.81	1.072	5.91
21	66.57	1.094	6.08	1.076	6.19
22	69.74	1.099	6.34	1.079	6.46
23	72.91	1.103	6.61	1.083	6.73
24	76.08	1.108	6.87	1.087	7.00
25	79.25	1.112	7.13	1.090	7.27
26	82.42	1.117	7.38	1.094	7.53
27	85.59	1.121	7.63	1.098	7.79
28	88.76	1.126	7.88	1.101	8.06

TABLE DE CORRESPONDANCE HYPOCHLORITE DE SODIUM



1	2	3	4	5	6
Degré chlorométrique en litre de chlore	Quantité de chlore actif en gramme par litre	Hypochlorite classique Densité moyenne	Hypochlorite classique % chlore actif	Hypochlorite densité moyenne	Hypochlorite à 100% de chlore actif
29	91.93	1.130	8.13	1.105	8.32
30	95.10	1.135	8.38	1.108	8.58
31	98.27	1.139	8.63	1.112	8.84
32	101.44	1.144	8.87	1.116	9.10
33	104.61	1.148	9.11	1.119	9.35
34	107.78	1.153	9.35	1.123	9.60
35	110.95	1.157	9.59	1.126	9.85
36	114.12	1.162	9.82	1.130	10.10
37	117.29	1.116	10.06	1.134	10.34
38	120.46	1.171	10.29	1.137	10.59
39	123.63	1.175	10.52	1.141	10.83
40	126.80	1.180	10.74	1.144	11.08
41	129.97	1.184	10.98	1.148	11.32
42	133.14	1.189	11.20	1.152	11.56
43	136.31	1.193	11.42	1.155	11.80
44	139.48	1.198	11.64	1.159	12.03
45	142.65	1.202	11.87	1.163	12.26
46	145.82	1.207	12.08	1.166	12.51
47	148.99	1.211	12.30	1.170	12.73
48	152.16	1.216	12.51	1.173	12.97
49	155.33	1.220	12.73	1.177	13.20
50	158.50	1.225	12.94	1.181	13.42
51	161.67	1.229	13.15	1.184	13.65
52	164.84	1.234	13.36	1.188	13.87
53	168.01	1.238	13.57	1.192	14.09
54	171.18	1.243	13.77	1.195	14.32
60	190.20	-	-	1.217	15.63
93	294.81	-	-	1.309	22.52
100	317.00	-	-	1.320	24.01

- Pression
- Ventilation Evacuation
- Mesure Régulation
- Supportage Outillages
- Tuyaux souples
- Plaques Joints
- Transparents
- Gaoutchouc Polyuréthane
- Caillebotis Résines SVR
- Cuves Rétentions
- Informations techniques



NUANCIER RAL

RAL : correspondance des couleurs pour la peinture, les revêtements et les plastiques.

◆ Le nuancier RAL ou couleurs RAL est spécialisé dans la gamme **RAL Classic**, qui comprend des couleurs régulières sans reflet ni brillance particuliers. Vous pouvez obtenir également la gamme brillante, la gamme métallique, la gamme nacréée... selon votre choix

◆ **RAL Plastics** est la norme de couleur pour les plastiques. Les plaques polypropylène assurent la meilleure traduction possible des nuances de couleur de peinture RAL en une teinte identique pour les plastiques.

De **1000** à 1037 : teintes de **jaune**

De **2000** à 2012 : teintes de **orange**

De **3000** à 3031 : teintes de **rouge**

De **4001** à 4009 : teintes de **violet**

De **5000** à 5023 : teintes de **bleu**

De **6000** à 6034 : teintes de **vert**

De **7000** à 7044 : teintes de **gris**

De **8000** à 8029 : teintes de **brun**

De **9001** à 9018 : teintes de **blanc et noir**

Selon la matière plastique choisie, une teinte RAL est définie à la base.

Si vous souhaitez personnaliser vos produits, vous pouvez vous référer au nuancier ci-dessous.

Contactez-nous afin de connaître le coût supplémentaire de la personnalisation.

A titre indicatif, les nuances les plus utilisées selon les matières sont indiquées ci-contre

PE : 5015 - 5017 / PP : 7032 - naturel
PVC : 7011 / Pralen : 7031 - 6027 - 5005 - 3003

Gel coat résine : 7035 - 4001

Bond : 1023 - 6005 - 3020 - 5002 - 9005 - 3005

Caillebotis : 7035 - 6010 - 7004 - 6016 - 6001

1000	1001	1002	1003	1004	1005	1006	1007	1011	1012	1013
1014	1015	1016	1017	1018	1019	1020	1021	1023	1024	1027
1028	1032	1033	1034	2000	2001	2002	2003	2004	2008	2009
2010	2011	2012	3000	3001	3002	3003	3004	3005	3007	3009
3011	3012	3013	3014	3015	3016	3017	3018	3020	3022	3027
3031	4001	4002	4003	4004	4005	4006	4007	4008	4009	5000
5001	5002	5003	5004	5005	5007	5008	5009	5010	5011	5012
5013	5014	5015	5017	5018	5019	5020	5021	5022	5023	6000
6001	6002	6003	6004	6005	6006	6007	6008	6009	6010	6011
6012	6013	6014	6015	6016	6017	6018	6019	6020	6021	6022
6024	6025	6026	6027	6028	6029	6032	6033	6034	7000	7001
7002	7003	7004	7005	7006	7008	7009	7010	7011	7012	7013
7014	7015	7021	7022	7023	7024	7026	7030	7031	7032	7033
7034	7035	7036	7037	7038	7039	7040	7042	7043	7044	8000
8001	8002	8003	8004	8007	8008	8011	8012	8014	8015	8016
8017	8019	8022	8023	8024	8025	8029	9001	9002	9003	9004
9005	9010	9011	9017	9018						

INDICE DE TENUE DES PLAQUES À L'USURE

Matières	PEHD	PE 300	PE 500 R	PE 500	PE 1000 R	PE 1000	PRALEN CST	PRALEN SL	PRALEN MBV	PA 6 G	OILAMID			
	Autres	PVC	PTFE		POM	PETP								
Usure	1	15	20	35	45	60	75	100	100	120	120	170	450	900
Glissement	40	90	115	95	100	80	95	100	100	100	180	100	70	125
Prix (ramené équivalent m²)	75	50	750	60	70	270	75	290	100	120	120	120	200	360

Plus le chiffre est grand, plus la résistance est élevée : **1 = le moins résistant - 900 = le plus résistant.**
 Valeurs indicatives, pouvant varier selon les formats, les épaisseurs, les coloris
 Autres critères de choix selon le cahier des charges, contraintes et applications : tenue chimique, dureté... etc. Nous consulter

SELECTION MATÉRIAU TYPE POLYÉTHYLÈNE

Guide de choix - PE-HD (densité : 0,945 - 0,970 g/cm³)

Appellation générique PE-HD Poids moléculaire (g/mol)	Seuil de performance* Mesure au stress N/mm²	Glissement	Résistance à l'usure	Résistance à la chaleur	Gammes et choix disponibles	Prix
PE 300 PE-HD (haute densité) > 300.000 g/mol	Grade 63 (PE63) >6.3 N/mm²	★★★★☆	☆☆☆☆☆☆	★★★★☆	★★★★★	€
	Grade 80 (PE80) >8 N/mm²	★★★★☆	☆☆☆☆☆☆	★★★★☆	★★★★★	€
	Grade 100 (PE100) >10 N/mm²	★★★★☆	☆☆☆☆☆☆	★★★★☆	★★★★★	€
PE 500 PE-HMW (élevé) > 500.000 g/mol	PE 500 R	★★★★☆	☆☆☆☆☆☆	★★★★☆	★★★★★	€€
	+ GAMME/CHOIX PE 500	★★★★☆	☆☆☆☆☆☆	★★★★☆	★★★★★	€€
PE 1000 PE-UHMW (ultra-élevé) > 1.000.000 g/mol	PE 1000 R	★★★★☆	☆☆☆☆☆☆	★★★★☆	★★★★★	€€€
	PE 1000	★★★★☆	☆☆☆☆☆☆	★★★★☆	★★★★★	€€€€
PRALEN (haut) > 9.000.000 g/mol	+ ANTISTATIQUE PRALEN AST	★★★★☆	☆☆☆☆☆☆	★★★★☆	★★★★★	€€€
	+ USURE PRALEN CST	★★★★☆	☆☆☆☆☆☆	★★★★☆	★★★★★	€€€€€
	+ T° COURT TERME PRALEN HOT	★★★★☆	☆☆☆☆☆☆	★★★★☆	★★★★★	€€€€€
	+ GLISSEMENT PRALEN SL	★★★★☆	☆☆☆☆☆☆	★★★★☆	★★★★★	€€€€€
	+ ABRASION PRALEN MBV	★★★★☆	☆☆☆☆☆☆	★★★★☆	★★★★★	€€€€€

*Comportement de fluage DIN 8075 / condition 20°C en 50 ans / mesure au stress (N/mm²)

Approuvé dans l'industrie alimentaire, FDA + EU, sauf PRALEN AST, ni R régénérés.

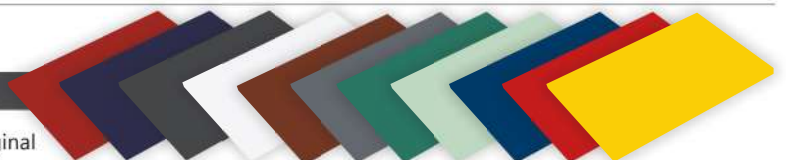

Coloris / Nuancier RAL / Matières plastiques

RAL 1023	PE 500 / PE 1000 / PRALEN CST	Jaune original
*RAL 3003	PRALEN HOT	Rouge rubis
RAL 3020	PE 500 / PE 1000 / PRALEN CST	Rouge original
*RAL 5013	PRALEN SL	Bleu cobalt
RAL 5017	PE 500 / PE 1000 / PRALEN CST	Bleu original
*RAL 6019	PRALEN MBV	Vert pastel

*Coloris standards

RAL 6024	PE 500 / PE 1000 / PRALEN CST	Vert original
*RAL 7031	PRALEN CST	Gris bleu
RAL 8012	PE 500	Brun rouge
*RAL 9016	PE 500 / PE 1000 / PRALEN CST	Blanc
RAL 9017	PE 500 / PE 1000 / PRALEN AST et PRALEN CST	Noir

*Coloris standards

Pression

Ventilation
Évacuation

Mesure
Régulation

Supportage
Outils/lages

Tuyaux souples

Plaques
Joncs

Transparents

Gaoutchouc
Polyuréthane

Caillabois
Résines SVR

Cuves
Rétentions

Informations
Techniques

PARC MACHINES API

CENTRE D'USINAGE À COMMANDE NUMÉRIQUE



- ◆ 4 centres d'usinages
- ◆ Fab. : Mécanuméric
- ◆ Capacité :
3 machines 4050 x 2050
1 machine 3050 x 1520 mm
- ◆ Épaisseur maxi : 200 mm
- ◆ Particularité :
3 axes en très grande capacité
- ◆ Gestion des fichiers 3D

CENTRE DE DÉCOUPE JET D'EAU



- ◆ Fab. : Mécanuméric
- ◆ Capacité :
4500 x 2220 mm
- ◆ Épaisseur maxi : 300 mm
- ◆ Particularité :
très grande capacité

CENTRE DE DÉCOUPE ET GRAVURE LASER



- ◆ Fab. : LaserPro
- ◆ Capacité :
2300 x 1300 mm
- ◆ Épaisseur maxi : 10 mm
- ◆ Particularité :
grande capacité en double laser CO2

CENTRE DE DÉCOUPE ET GRAVURE LASER



- ◆ Fab. : Epilog
- ◆ Capacité :
914 x 610 mm
- ◆ Épaisseur maxi : 8 mm
- ◆ Particularité :
module tourne cylindre (pour objets cylindriques)

TOUR



- ◆ Fab. : Microweily
- ◆ Capacité :
(200 x 40) x 1000 mm
- ◆ Diamètre maxi : 160 mm
- ◆ Particularité :
pour pièce unitaire

SCIE À FORMAT



- ◆ Fab. : Robland
- ◆ Capacité :
largeur 3800 mm x longueur plaque
- ◆ Épaisseur maxi : 125 mm
- ◆ Particularité :
Coupe angulaire possible jusqu'à 45° x h 100 mm

TOUR NUMÉRIQUE AVEC AXE C



- ◆ Fab. : GoodWay
- ◆ Capacité :
(200 x 40) x 1250 mm
- ◆ Mandrin de 200 mm
- ◆ Particularité :
Tourelle motorisée 12 postes avec axe C

TOUR NUMÉRIQUE



- ◆ Fab. : Wagner
- ◆ Capacité :
(200 x 40) x 1250 mm
- ◆ Mandrin de 160 mm
- ◆ Particularité :
mandrin hydraulique avec tire barre

PRESSE PLIEUSE



- ◆ Fab. : Descombes Precimeca
- ◆ Capacité : 3500 mm
- ◆ Épaisseur maxi : 10 mm en PC
- ◆ Particularité :
très grande largeur de pliage avec matrice spécifique plastique

MACHINE PLIAGE AUTOMATIQUE



- ◆ Fab. : Wegener
- ◆ Capacité : 3000 mm
- ◆ Épaisseur maxi : 20 mm
- ◆ Particularité :
double chauffe, avec ou sans contact

MACHINE SOUDAGE BOUT À BOUT



- ◆ Fab. : Wegener
- ◆ Capacité :
longueur 3 mètres et 4 mètres linéaires
- ◆ Épaisseur maxi : jusqu'à 80 mm
- ◆ Particularité : compatible grosses épaisseurs type Paneltim et HKP

RABOTEUSE DÉGAUCHISSEUSE



- ◆ Fab. : Robland
- ◆ Capacité :
largeur 510 mm
- ◆ Épaisseur maxi : 260 mm en rabotage
- ◆ Particularité :
grande largeur de travail > à 500 mm

Parc machines en constante évolution. Nous consulter pour vos projets spécifiques.

PARC MACHINES API

Pression

Ventilation
Évacuation

Mesure
Régulation

Supportage

Tuyaux souples

Plaques
Jones

Transparents

Gaoutchouc
Poluréthane

Calfeutres
Résines SVR

Outils
Outils

Informations
Techniques

TOUPE



- ◆ Fab. : Robland
- ◆ Capacité : table 2600 x 500 mm
- ◆ Épaisseur maxi : 180 mm
- ◆ Particularité : grande longueur avec entraîneur

MACHINE À SOUDER BOUT À BOUT MANUELLE



- ◆ Différents modèles
- ◆ Capacité : longueur tubes
- ◆ Diamètre maxi : jusqu'à Ø 630 mm
- ◆ Particularité : très grands diamètres

MACHINE À SOUDER BOUT À BOUT AUTOMATIQUE



- ◆ Fab. : +GF+
- ◆ Capacité : longueur tubes
- ◆ Diamètre maxi : 315 mm
- ◆ Particularité : mâchoires étroites pivotante 2 x 15°

POLISSEUSE DIAMANT



- ◆ Fab. : Bermaq
- ◆ Capacité : 1400 mm
- ◆ Épaisseur maxi : 90 mm
- ◆ Particularité : automatique et en grosse épaisseur

SCIE NUMÉRIQUE



- ◆ Fab. : Schelling
- ◆ Capacité : 3300 mm
- ◆ Épaisseur maxi : 90 mm
- ◆ Particularité : très grande capacité

SCIE À RUBAN



- ◆ Fab. : RITMO
- ◆ Capacité : Ø 630 mm
- ◆ Particularité : coupes transversales de -30° à + 67,5°

SCIE À RUBAN SEMI AUTOMATIQUE



- ◆ Fab. : Promac
- ◆ Capacité : longueur sur chariot
- ◆ Diamètre maxi : 330 mm
- ◆ Particularité : coupe en semi automatique

ÉTUVE



- ◆ Fab. : France étuve
- ◆ Capacité : 8 m³
- ◆ Particularité : température régulée

CABINE DE SABLAGE



- ◆ Capacité : volume de sable : 10 kg
- ◆ Dimensions hors tout : 1500 x 1280 x 720 mm
- ◆ Particularité : porte latérale avec joint, pour travailler sans fuite de poussière

IMPRIMANTE 3D



- ◆ Fab. : WitBox
- ◆ Capacité : 297 x 210 mm
- ◆ Hauteur maxi : 200 mm
- ◆ Particularité : Impression en PLA depuis fichiers .stl

MACHINE ÉLECTROSOUDABLE



- ◆ Fab. : FRIAMAT BLUE ÉCO
- ◆ Connectivité Bluetooth
- ◆ Machines à polyfuser électrosoudable jusqu'à Ø 630 mm

ET AUSSI....

- ◆ Plieuse à tablier 2100
- ◆ Soudeuses miroir P160 / P200 / P315 P500 / P600
- ◆ Extrudeuses et chalumeaux
 - ◆ Touret à polir
 - ◆ Scie à chantourner
 - ◆ Cisaille 3 mètres
- ◆ Rouleuse électrique 2 ml
 - ◆ Moyens d'accès et de manutention : pont 3,2 T., nacelle 11 ml
 - ◆ Etc...

Parc machines en constante évolution. Nous consulter pour vos projets spécifiques.

RÉALISATIONS SUR MESURE

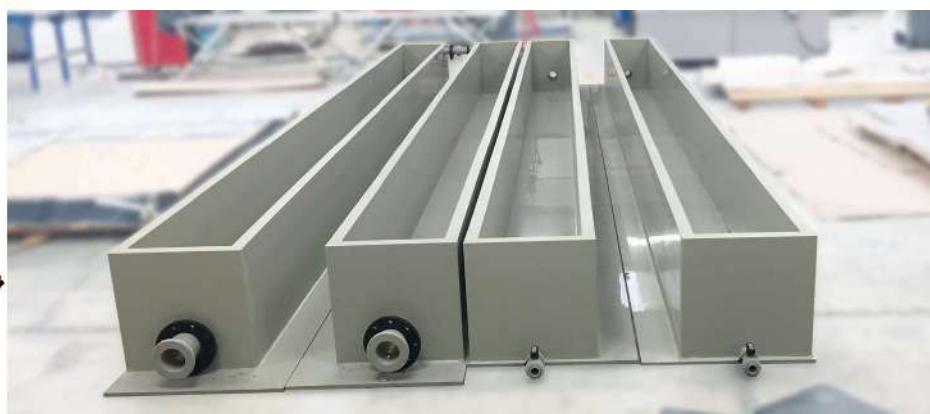
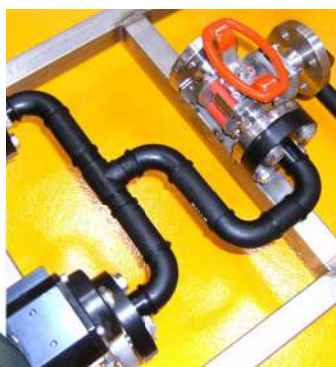
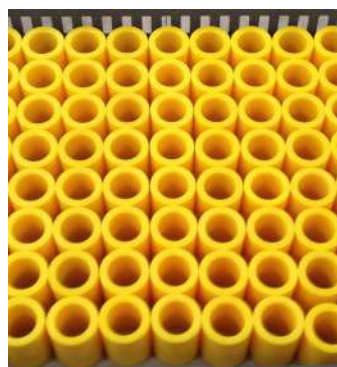

RÉALISATIONS SUR MESURE



- Pression
- Ventilation
Évacuation
- Mesure
Régulation
- Supportage
- Tuyaux souples
- Plagues
Joncs
- Transparents
- Gaoncheou
Polyuréthane

TYPES DE FICHIERS DEMANDES POUR CHIFFRAGE ET LANCEMENT EN FABRICATION



Type de format de fichier informatique demandé

		.pdf	.dxf (ou .dwg)	.stl	.step (ou .stp)	.eps (ou .ai)
	Type Acrobat	Type Autocad	Impression 3D	Type SolidWorks	Type Illustrator	
Lors de la consultation En cas de commande	Pour chiffrage	Indispensable	Souhaitable	-	Souhaitable	-
	Pour découpes et usinages sur centre d'usinage 2D	-	Indispensable	-	-	-
	Pour découpe laser ou découpe jet d'eau	-	Indispensable	-	-	-
	Pour réalisation chaudronnées (bac, cuve, carter, capot)	Indispensable	Souhaitable	-	-	-
	Pour impression sur imprimante 3D	-	-	Indispensable	-	-
	Pour usinage 3D	-	-	-	Indispensable	-
	Pour découpe de formes et lettrages communication	-	Souhaitable	-	-	Indispensable

- Caillebotis
Résines SVR

- Outillages

- Informations techniques

APPELLATIONS COMMERCIALES COURANTES

Les plus courantes : ●



		Polyamide PA6			POM	Polyéthylène	PTFE		PVC	PC	PMMA	PETP	Toile bakérisée	PVDF	PEEK	PUR	PEHD
		1	2	3			1	3									
A	Acrylux										✓						
	Algoflon						✓										
	Armodur								✓								
C	Casocryl										✓						
	Céloron ●												✓				
	Courbhane															✓	
D	Delrin ●				✓												
	Duraflon						✓										
	Dynalon	✓															
	Dynoïl			✓													
E	Elapid															✓	
	Ertacetal ●				✓												
	Ertalene HD 500					✓											
	Ertalon ●	✓															
	Ertalon 6XAU		✓														
	Ertalon LFX			✓													
	Ertalyte ●												✓				
	Ertane															✓	
F	Ertalyte TX							✓									
	Foraflon						✓										
	Hostaflon						✓										
H	Hostaform				✓												
	Hostalen																✓
	Hostalen 500					✓											
I	Hylar												✓				
	Impet											✓					
	Inetec																✓
K	Kreton														✓		
	Kynar												✓				
L	Lexan ●									✓							
	Lucite										✓						
	Lucoflex							✓									

◆ 1 : Standard ◆ 2 : Tenue à la chaleur ◆ 3 : Chargé huile, voir page 151 de ce catalogue ◆ 4 : Blue : résistance aux chocs
◆ 5 : résistance à l'usure

Les plus courantes : ●

APPELLATIONS COMMERCIALES COURANTES



		Polyamide PA6				POM	PTFE 1	PVC	PC	PMMA	PETP	PEEK	PUR (Polyuréthane)	PEHD
		1	3	4	5									
M	Makrolon ●	●							✓					
	MC LFX		✓											
	MC 901			✓										
	MC 801				✓									
N	Novamid	✓												
	Novatron										✓			
	Nylacast	✓												
	Nylatron	✓												
	Nylatron GSM				✓									
	Nylatron MC 901			✓										
	Nylatron NSM		✓											
	Nyloil		✓											
	Nylon ●	✓												
	Oilamid ●	✓												
P	Perspex									✓				
	Plexiglas									✓				
	Polystone													✓
R	Rulon						✓							
S	Surthane												✓	
	Sustamid	✓												
	Sustarin					✓								
T	Tecapeek											✓		
	Technyl	✓												
	Technyl B	✓												
	Téflon ●						✓							
	Tekalen 1000													✓
U	Tivar													✓
	Trovidur							✓						
	Tuffak								✓					
	Turcite					✓								
	Ultramid	✓												
V	Unithane												✓	
	Vestamid	✓												
Z	Vulkollan												✓	
	Zellamid	✓												
	Zelux								✓					

◆ 1 : Standard ◆ 2 : Tenue à la chaleur ◆ 3 : Chargé huile, voir page 151 de ce catalogue ◆ 4 : Blue : résistance aux chocs
◆ 5 : résistance à l'usure

- Pression
- Ventilation Evacuation
- Mesure Régulation
- Supportage
- Tuyaux souples
- Plaque Jones
- Transparents
- Gaoutchouc Polyuréthane
- Caillebotis Résines SVR
- Outillages
- Informations techniques

LEXIQUE

bc

◆ BOUTONNIÈRE

Trou allongé, en forme de boutonnière, de manière à permettre le réglage de la position des pièces lors du montage.

◆ BUTT WELDING

BW signifie extrémité à souder bout à bout pour des tuyaux.

◆ CLARINETTE

Collecteur tubulaire installé sur l'arrivée d'un réseau.

Il dispose de plusieurs connexions permettant de distribuer le fluide en dérivation vers différents équipements.

Voir aussi "nourrice".

◆ CULOTTE

Raccord utilisé en plomberie pour réunir 2 écoulements, à l'horizontal ou à la verticale.

◆ CHAPEAU DE GENDARME

Aussi appelé "saut de tube", ce raccord permettant de sauter un tuyau ou une canalisation au sein de votre installation.

df

◆ DIAPHRAGME

Perçage dans la queue de poêle pour valider ou adapter un débit dans une tuyauterie.

◆ DOIGT DE GANT

Fourreau destiné à recevoir une sonde afin de mesurer une température en un point donné d'une installation hydraulique.

◆ FOURRURE

Pièce intermédiaire permettant de rattraper une épaisseur pour l'appui d'autres pièces. Pièce entretoise qui peut aussi être taraudée.

◆ FIL D'EAU

Génératrice inférieure à l'intérieur d'une canalisation non en charge ou à la surface d'un caniveau.

qi

◆ GAZELLE

Plateforme individuelle roulante. Voir aussi "PIR" ou "PIRL".

◆ GOUTTE D'EAU

Trappe basculante sur axe permettant d'accéder à des accessoires, comme des vannes, en façade d'armoire.

◆ GUEULE DE LOUP

Extrémité évasée d'un tube ou d'un tuyau qui s'insère dans l'extrémité d'un autre tube ou tuyau. Type spécifique d'assemblage.

◆ GRENOUILLÈRE

Système permettant la reprise d'une charge, le maintien d'une tension.

◆ JOINT D'EAU

Rainure spécifique remplie d'eau, assurant l'étanchéité d'un dispositif, en accueillant le retour d'un couvercle ou capot, évitant les fuites de fluide (liquide ou gaz) entre un milieu intérieur et un milieu extérieur.

np

◆ NOURRICE

Encore appelé "répartiteur", "clarinette" ou "collecteur", la nourrice est un ensemble qui permet d'alimenter plusieurs circuits à partir d'un point central. Voir aussi "clarinette".

◆ PANOPLIE

Ensemble de tuyaux, vannes, et/ou autres composants qui sont assemblés ensemble pour distribuer ou collecter des fluides depuis ou vers plusieurs sources ou destinations. Voir aussi Skid.

◆ PIED DE BICHE

Raccord en forme de Y, avec entrée coudée, et non droite.

◆ PIR ou PIRL

PIR : Plateforme individuelle roulante

PIRL : Plateforme individuelle roulante légère

Destiné à toutes tâches ponctuelles de courte durée, à faible hauteur, répétitives ou non.

Voir aussi "gazelle".

◆ PROGRAMME DE LIVRAISON

Gamme disponible. Ce que l'usine est en mesure de fabriquer.

qr

◆ QUEUE DE POÊLE

Obturateur amovible qui permet de stopper le flux d'une installation pour autoriser une maintenance par exemple. Disque plein de la taille du joint que l'on insère entre 2 brides pour obturer temporairement le tuyaux. (Ou un joint à lunette). Le disque peut être percé.

Voir aussi le "diaphragme"

◆ RAQUETTE

Terme usuel sur chantier, pour désigner un miroir chauffant.

st

◆ SAUT DE LOUP

Passerelle permettant de franchir un mur ou tout obstacle de faible hauteur en évitant tout risque de chute. Souvent sous la forme d'un escalier double accès, ce dispositif est nécessaire pour garantir un passage sécurisé.

◆ SAUTERELLE

Système de bridage et de maintien des pièces.

◆ SKID

Unité préfabriquée de tuyauterie intégrant tuyaux, vannes, instruments, équipements de process et/ou d'autres composants, montés sur une structure portante ou un cadre. Conçus pour être facilement transportés et installés sur le site d'utilisation. Voir aussi Panoplie.

◆ SOCKETS WELDING

SW signifie extrémité des tuyaux à souder par emboîtement.

◆ TÊTE DE CHAT

Raccord express principalement utilisé en France. Il est particulier car son corps a toujours le même diamètre, quel que soit le diamètre du raccordement.

◆ TIRANT LIMITEUR

Les tirants limiteurs sont conçus pour réduire les dommages possibles en cas de mouvements excessifs de la tuyauterie.

A installer principalement sur les compensateurs de dilatation.

Voir pages 70 et 71.

En vigueur au 01/10/2023

◆ ARTICLE 1 - CHAMP D'APPLICATION

Les présentes **Conditions Générales de Vente** (dites "CGV") s'appliquent, sans restriction ni réserve à l'ensemble des ventes conclues par le Vendeur, auprès d'acheteurs non professionnels ("Le ou les Clients") désirant acquérir les Produits proposés à la vente ("Les Produits") par le Vendeur sur le site **apiplast.shop**. Les Produits proposés à la vente sur le site sont les suivants les fournitures industrielles. Les caractéristiques principales des Produits, et notamment les spécifications, illustrations et indications de dimensions ou de capacité des Produits, sont présentées sur le site **apiplast.shop**, ce dont le Client est tenu de prendre connaissance avant de commander.

Le choix et l'achat d'un Produit sont de la seule responsabilité du Client. Les offres de Produits s'entendent dans la limite des stocks disponibles, tels que précisés lors de la passation de la commande. Ces CGV sont accessibles à tout moment sur le site **apiplast.shop** et prévaudront sur toute autre document.

Le Client déclare avoir pris connaissance des présentes CGV et les avoir acceptées en cochant la case prévue à cet effet avant la mise en œuvre de la procédure de commande en ligne du site **apiplast.shop**. Sauf preuve contraire, les données enregistrées dans le système informatique du Vendeur constituent la preuve de l'ensemble des transactions conclues avec le Client.

Les coordonnées du Vendeur sont les suivantes :

API Plastiques. SARL Capital social de 1 000 000 euros

Immatriculé au RCS de SOISSONS sous le numéro 33991097800016

1 RUE DE VALNOIS

E-mail : apiplast@apiplast.fr - Téléphone : 03 23 74 35 90

Numéro de TVA Intracommunautaire FR 76339910978

Les Produits présentés sur le site **apiplast.shop** sont proposés à la vente pour les territoires UE. En cas de commande vers un pays autre que la France métropolitaine, le Client est l'importateur du ou des Produits concernés. Pour tous les Produits expédiés hors Union européenne et DOM-TOM, le prix sera calculé hors taxes automatiquement sur la facture. Des droits de douane ou autres taxes locales ou droits d'importation ou taxes d'état sont susceptibles d'être exigibles. Ils seront à la charge du Client et relèvent de la seule responsabilité de celui-ci.

◆ ARTICLE 2 - PRIX

Les Produits sont fournis aux tarifs en vigueur figurant sur le site **apiplast.shop**, lors de l'enregistrement de la commande par le Vendeur. Les prix sont exprimés en Euros, HT et TTC. Les tarifs tiennent compte d'éventuelles réductions qui seraient consenties par le Vendeur sur le site **apiplast.shop**.

Ces tarifs sont fermes et non révisables pendant leur période de validité mais le Vendeur se réserve le droit, hors période de validité, d'en modifier les prix à tout moment. Les prix ne comprennent pas les frais de traitement, d'expédition de transport et de livraison, qui sont facturés en supplément, dans les conditions indiquées sur le site et calculés préalablement à la passation de la commande.

Le paiement demandé au Client correspond au montant total de l'achat, y compris ces frais. Une facture est établie par le Vendeur et remise au Client lors de la livraison des Produits commandés.

Certaines commandes peuvent faire l'objet d'un devis préalablement accepté. Les devis établis par le Vendeur sont valables pour une durée de 1 mois après leur établissement.

◆ ARTICLE 3 - COMMANDES

Il appartient au Client de sélectionner sur le site **apiplast.shop** les Produits qu'il désire commander selon les modalités suivantes. Le Client choisit un Produit qu'il met dans son panier. Produit qu'il pourra supprimer ou modifier avant de valider sa commande et d'accepter les présentes conditions générales de vente.

Il rentrera ensuite ses coordonnées ou se connectera à son espace et choisira le mode de livraison.

Après validation des informations, la commande sera considérée comme définitive et exigera paiement de la part du Client selon les modalités prévues. Les offres de Produits sont valables tant qu'elles sont visibles sur le site, dans la limite des stocks disponibles.

La vente ne sera considérée comme valide qu'après paiement intégral du prix. Il appartient au Client de vérifier l'exactitude de la commande et de signaler immédiatement toute erreur.

Toute commande passée sur le site **apiplast.shop** constitue la formation d'un contrat conclu à distance entre le Client et le Vendeur. Le Vendeur se réserve le droit d'annuler ou de refuser toute commande d'un Client avec lequel il existerait un litige relatif au paiement d'une commande antérieure.

Le Client pourra suivre l'évolution de sa commande sur le site.

◆ ARTICLE 3 BIS - ESPACE Client - COMPTE

Afin de passer commande, le Client est invité à créer un compte (espace personnel). Pour ce faire, il doit s'inscrire en remplissant le formulaire qui lui sera proposé au moment de sa commande et s'engage à fournir des informations sincères et exactes concernant son état civil et ses coordonnées, notamment son adresse email.

Le Client est responsable de la mise à jour des informations fournies. Il lui est précisé qu'il peut les modifier en se connectant à son compte. Pour accéder à son espace personnel et aux historiques de commande, le Client devra s'identifier à l'aide de son nom d'utilisateur et de son mot de passe qui lui seront communiqués après son inscription et qui sont strictement personnels. A ce titre, le Client s'en interdit toute divulgation. Dans le cas contraire, il restera seul responsable de

l'usage qui en sera fait. Le Client pourra également solliciter sa désinscription en se rendant à la page dédiée sur son espace personnel ou envoyant un e-mail à : rgpd@apiplast.fr. Celle-ci sera effective dans un délai raisonnable.

En cas de non respect des conditions générales de vente et/ou d'utilisation, le site **apiplast.shop** aura la possibilité de suspendre voire de fermer le compte d'un Client après mise en demeure adressée par voie électronique et restée sans effet. Toute suppression de compte, quel qu'en soit le motif, engendre la suppression pure et simple de toutes informations personnelles du Client. Tout événement dû à un cas de force majeure ayant pour conséquence un dysfonctionnement du site ou serveur et sous réserve de toute interruption ou modification en cas de maintenance, n'engage pas la responsabilité du Vendeur. La création du compte entraîne l'acceptation des présentes conditions générales de vente.

◆ ARTICLE 4 - CONDITIONS DE PAIEMENT

Le prix est payé par voie de paiement sécurisé, selon les modalités suivantes :

- Paiement par carte bancaire
 - Paiement par virement bancaire sur le compte bancaire du Vendeur (dont les coordonnées sont communiquées au Client lors de la passation de la commande)
- Le prix est payable comptant par le Client, en totalité au jour de la passation de la commande.

Les données de paiement sont échangées en mode crypté grâce au protocole défini par le prestataire de paiement agréé intervenant pour les transactions bancaires réalisées sur le site **apiplast.shop**. Les paiements effectués par le Client ne seront considérés comme définitifs qu'après encaissement effectif par le Vendeur des sommes dues. Le Vendeur ne sera pas tenu de procéder à la délivrance des Produits commandés par le Client si celui-ci ne lui en paye pas le prix en totalité dans les conditions indiquées ci-dessus.

◆ ARTICLE 5 - LIVRAISONS

Les Produits commandés par le Client seront livrés en France métropolitaine ou dans la/les zones UE : les livraisons interviennent dans un délai de 3 mois à l'adresse indiquée par le Client lors de sa commande sur le site. La livraison est constituée par le transfert au Client de la possession physique ou du contrôle du Produit sauf cas particulier ou indisponibilité d'un ou plusieurs Produits. Les Produits commandés seront livrés en une seule fois.

Le Vendeur s'engage à faire ses meilleurs efforts pour livrer les Produits commandés par le Client dans les délais ci-dessus précisés. Si les Produits commandés n'ont pas été livrés dans un délai de 3 mois après la date indicative de livraison, pour toute autre cause que la force majeure ou le fait du Client, la vente pourra être résolue à la demande écrite du Client dans les conditions prévues aux articles L 216-2, L 216-3 et L241-4 du Code de la consommation. Les sommes versées par le Client lui seront alors restituées au plus tard dans les quatorze jours qui suivent la date de dénonciation du contrat, à l'exclusion de toute indemnisation ou retenue. Les livraisons sont assurées par un transporteur indépendant, à l'adresse mentionnée par le Client lors de la commande et à laquelle le transporteur pourra facilement accéder. Lorsque le Client s'est lui-même chargé de faire appel à un transporteur qu'il choisit lui-même, la livraison est réputée, effectuée dès la remise des Produits commandés par le Vendeur au transporteur qui les a acceptés sans réserve. Le Client reconnaît donc que c'est au transporteur qu'il appartient d'effectuer la livraison et ne dispose d'aucun recours en garantie contre le Vendeur en cas de défaut de livraison des marchandises transportées.

Le Vendeur propose également la livraison gratuite dans l'un de ses magasins accessibles via le lien ou les localisations suivantes :

1 rue de Valnois - 02220 BRENELLE

En cas de demande particulière du Client concernant les conditions d'emballage ou de transport des Produits commandés, dûment acceptées par écrit par le Vendeur, les coûts liés feront l'objet d'une facturation spécifique complémentaire, sur devis préalablement accepté par écrit par le Client.

Le Client est tenu de vérifier l'état des Produits livrés. Il dispose d'un délai de 3 Jours à compter de la livraison pour formuler des réclamations sur qualite@apiplast.fr, accompagné de tous les justificatifs y afférents (photos notamment). Passé ce délai et à défaut d'avoir respecté ces formalités, les Produits seront réputés conformes et exempts de tout vice apparent et aucune réclamation ne pourra être valablement acceptée par le Vendeur. Le Vendeur remboursera ou remplacera dans les plus brefs délais et à ses frais, les Produits livrés dont les défauts de conformité ou les vices apparents ou cachés auront été dûment prouvés par le Client, dans les conditions prévues aux articles L 217-4 et suivant le Code de la consommation et celles prévues aux présentes CGV.

Le transfert des risques de perte et de détérioration s'y rapportant ne sera réalisé qu'au moment où le Client prendra physiquement possession des Produits. Les Produits voyagent donc aux risques et périls du Vendeur sauf lorsque le Client aura lui-même choisi le transporteur. A ce titre, les risques sont transférés au moment de la remise du bien au transporteur.

◆ ARTICLE 6 - TRANSFERT DE PROPRIÉTÉ

Le transfert de propriété des Produits du Vendeur au Client ne sera réalisé qu'après complet paiement du prix par ce dernier, et ce quelle que soit la date de livraison des-dits Produits.

◆ ARTICLE 7 - DROIT DE RÉTRACTATION

Selon les modalités de l'article L221-18 du Code de la Consommation "Pour les contrats prévoyant la livraison régulière de biens, pendant une période définie, le délai court à compter de la réception du premier bien."

Le droit de rétractation peut être exercé en ligne à l'aide du formulaire de rétractation ci-joint, et également disponible sur le site ou de toute autre déclara

Pression

Ventilation
ÉvacuationMesure
Régulation

Supportage

Tuyaux souples

Plaqués
Joncs

Transparents

Caoutchouc
PolyuréthaneGallebois
Résines SVR

Outils

Informations
techniques

tion, dénuée d'ambiguïté, exprimant la volonté de se rétracter et notamment par courrier postal adressé au Vendeur aux coordonnées postales ou mail indiquées à l'article 1 des CGV.

Les retours sont à effectuer dans leur état d'origine et complets (emballage, accessoires, notice...) permettant leur recommercialisation à l'état neuf, accompagnés de la facture d'achat.

Les Produits endommagés, salis ou incomplets ne sont pas repris
Les frais de retour restant à la charge du Client.

L'échange (sous réserve de disponibilité) ou le remboursement sera effectué dans un délai de 14 jours à compter de la réception, par le Vendeur, des Produits retournés par le Client dans les conditions prévues au présent article.

◆ ARTICLE 8 - RESPONSABILITÉ DU VENDEUR - GARANTIES

Les Produits fournis par le Vendeur bénéficient de :

- La garantie légale de conformité, pour les Produits défectueux, abîmés ou endommagés ou ne correspondant pas à la commande

- La garantie légale contre les vices cachés provenant d'un défaut de matière, de conception ou de fabrication affectant les Produits livrés et les rendant impropres à l'utilisation. Dispositions relatives aux garanties légales de conformité

Article L217-4 du Code de la consommation

"Le Vendeur est tenu de livrer un bien conforme au contrat et répond des défauts de conformité existant lors de sa délivrance. Il répond également des défauts de conformité résultant de l'emballage, des instructions de montage ou de l'installation, lorsque celle-ci a été mise à sa charge par le contrat ou a été réalisée sous sa responsabilité."

Article L217-5 du Code de la consommation

Le bien est conforme au contrat.

1 : • S'il est propre à l'usage habituellement attendu d'un bien semblable et le cas échéant.

- S'il correspond à la description donnée par le Vendeur et possède les qualités que celui-ci a présentées à l'acheteur sous forme d'échantillon ou de modèle

- S'il présente les qualités qu'un acheteur peut légitimement attendre eu égard aux déclarations publiques faites par le Vendeur, par le producteur ou par son représentant, notamment dans la publicité ou l'étiquetage.

2 : • S'il présente des caractéristiques définies d'un commun accord par les parties ou est propre à tout usage spécial recherché par l'acheteur, porté à la connaissance du Vendeur et que ce dernier a accepté.

Article L217-12 du Code de la consommation

"L'action résultant du défaut de conformité se prescrit par deux ans à compter de la délivrance du bien"

Article 1641 du Code civil

"Le Vendeur est tenu de la garantie à raison des défauts cachés de la chose vendue qui la rendent impropre à l'usage auquel on la destine, ou qui diminuent tellement cet usage, que l'acheteur ne l'aurait pas acquise, ou n'en aurait donné qu'un moindre prix, s'il les avait connus."

Article 1648 alinéa 1er du Code civil

"L'action résultant des vices rédhibitoires doit être intentée par l'acquéreur dans un délai de deux ans à compter de la découverte du vice."

Article L217-16 du Code de la consommation

"Lorsque l'acheteur demande au Vendeur, pendant le cours de la garantie commerciale qui lui a été consentie lors de l'acquisition ou de la réparation d'un bien meuble une remise en état couverte par la garantie toute période d'immobilisation d'au moins sept jours vient s'ajouter à la durée de la garantie qui restait à courir. Cette période court à compter de la demande d'intervention de l'acheteur ou de la mise à disposition pour réparation du bien en cause si cette mise à disposition est postérieure à la demande d'intervention.". Afin de faire valoir ses droits, le Client devra informer le Vendeur, par écrit (mail ou courrier), de la non-conformité des Produits ou de l'existence des vices cachés à compter de leur découverte.

Le Vendeur remboursera, remplacera ou fera réparer les Produits ou pièces sous garantie, jugés non conformes ou défectueux. Les frais d'envoi seront remboursés sur la base du tarif facturé, et les frais de retour seront remboursés sur présentation des justificatifs. Les remboursements, remplacements ou réparations des Produits jugés non conformes ou défectueux seront effectués dans les meilleurs délais et au plus tard dans les 2 mois suivant la constatation par le Vendeur du défaut de conformité ou du vice caché. Ce remboursement pourra être fait par virement ou chèque bancaire. La responsabilité du Vendeur ne saurait être engagée dans les cas suivants :

- Non respect de la législation du pays dans lequel les Produits sont livrés, qu'il appartient au Client de vérifier.

- En cas de mauvaise utilisation, d'utilisation à des fins professionnelles, négligence ou défaut d'entretien de la part du Client, comme en cas d'usure normale du Produit, d'accident ou de force majeure.

- Les photographies et graphismes présentés sur le site ne sont pas contractuels et ne sauraient engager la responsabilité du Vendeur.

La garantie du Vendeur est en tout état de cause, limitée au remplacement ou au remboursement des Produits non conformes ou affectés d'un vice..

◆ ARTICLE 9 - DONNÉES PERSONNELLES

Le Client est informé que la collecte de ses données à caractère personnel est nécessaire à la vente des Produits et à leur délivrance / livraison, confiées au Vendeur. Ces données à caractère personnel sont récoltées uniquement pour l'exécution du contrat de vente

● 9.1 Collecte des données à caractère personnel

Les données à caractère personnel qui sont collectées sur le site apiplast.shop sont les suivantes :

- Ouverture de compte. Lors de la création du compte Client / utilisateur :

- Noms, prénoms, adresse postale, numéro de téléphone et adresse e-mail.

- Paiement

Dans le cadre du paiement des Produits proposés sur le site apiplast.shop, celui-ci enregistre des données financières relatives au compte bancaire ou à la carte de crédit du Client / utilisateur

- **9.2 Destinataires des données à caractère personnel.** Les données à caractère personnel sont réservées à l'usage unique du Vendeur et de ses salariés.

- **9.3 Responsable de traitement.** Le responsable de traitement des données est le Vendeur, au sens de la loi Informatique et Libertés et à compter du 25 mai 2018 du Règlement 2016/679 sur la protection des données à caractère personnel.

- **9.4 limitation du traitement.** Sauf si le Client exprime son accord exprès, ses données à caractère personnelles ne sont pas utilisées à des fins publicitaires ou marketing.

- **9.5 Durée de conservation des données.** Le Vendeur conservera les données ainsi recueillies pendant un délai de 5 ans couvrant le temps de la prescription de la responsabilité civile contractuelle applicable.

- **9.6 Sécurité et confidentialité.** Le Vendeur met en œuvre des mesures organisationnelles, techniques, logicielles et physiques en matière de sécurité du numérique pour protéger les données personnelles contre les altérations, destructions et accès non autorisés. Toutefois il est à signaler qu'Internet n'est pas un environnement complètement sécurisé et le Vendeur ne peut garantir la sécurité de la transmission ou du stockage des informations sur Internet

- **9.7 Mise en œuvre des droits des Clients et utilisateurs.** En application de la réglementation applicable aux données à caractère personnel, les Clients et utilisateurs du site apiplast.shop disposent des droits suivants :

- Ils peuvent mettre à jour ou supprimer les données qui les concernent de la manière suivante

En se connectant à son compte, sur l'onglet configuration du compte.

- Ils peuvent supprimer leur compte en écrivant à l'adresse électronique indiqué à l'article 9.3 "Responsable de traitement"

- Ils peuvent exercer leur droit d'accès pour connaître les données personnelles les concernant en écrivant à l'adresse indiquée à l'article 9.3 "Responsable de traitement"

- Si les données à caractère personnel détenues par le Vendeur sont inexactes, ils peuvent demander la mise à jour des informations des informations en écrivant à l'adresse indiquée à l'article 9.3 "Responsable de traitement"

- Ils peuvent demander la suppression de leurs données à caractère personnel, conformément aux lois applicables en matière de protection des données en écrivant à l'adresse indiquée à l'article 9.3 "Responsable de traitement"

- Ils peuvent également solliciter la portabilité des données détenues par le Vendeur vers un autre prestataire

- Enfin, ils peuvent s'opposer au traitement de leurs données par le Vendeur Ces droits, dès lors qu'ils ne s'opposent pas à la finalité du traitement peuvent être exercé en adressant une demande par courrier ou par E-mail au Responsable de traitement dont les coordonnées sont indiquées ci-dessus. Le responsable de traitement doit apporter une réponse dans un délai maximum d'un mois. En cas de refus de faire droit à la demande du Client, celui-ci doit être motivé.

Le Client est informé qu'en cas de refus, il peut introduire une réclamation auprès de la CNIL (3 place de Fontenoy, 75007 PARIS) ou saisir une autorité judiciaire Le Client peut être invité à cocher une case au titre de laquelle il accepte de recevoir des mails à caractère informatifs et publicitaires de la part du Vendeur. Il aura toujours la possibilité de retirer son accord à tout moment en contactant le Vendeur (coordonnées ci-dessus) ou en suivant le lien de désabonnement.

◆ ARTICLE 10 - PROPRIÉTÉ INTELLECTUELLE

Le contenu du site apiplast.shop est la propriété du Vendeur et de ses partenaires et est protégé par les lois françaises et internationales relatives à la propriété intellectuelle.

Toute reproduction totale ou partielle de ce contenu est strictement interdite et est susceptible de constituer un délit de contrefaçon.

◆ ARTICLE 11 - DROIT APPLICABLE - LANGUE

Les présentes CGV et les opérations qui en découlent sont régies et soumises au droit français. Les présentes CGV sont rédigées en langue française. Dans le cas où elles seraient traduites en une ou plusieurs langues étrangères seul le texte français ferait foi en cas de litige.

◆ ARTICLE 12-LITIGES

Pour toute réclamation merci de contacter le service Clientèle à l'adresse postale ou mail du Vendeur indiquée à l'article 1 des présentes CGV. Le Client est informé qu'il peut en tout état de cause recourir à une médiation conventionnelle, auprès des instances de médiation sectorielles existantes ou à tout mode alternatif de règlement des différends (conciliation, par exemple) en cas de contestation.

En l'espèce, le médiateur désigné est :
SERVICE QUALITÉ- 1 RUE DE VALNOIS - 02220 BRENNELLE
E-mail : qualite@apiplast.fr.

Le Client est également informé qu'il peut également recourir à la plateforme de Règlement en Ligne des Litiges (RL) : <https://webgate.ec.europa.eu/odr/main/index.cfm?event=main.home.show>. Tous les litiges auxquels les opérations d'achat et de vente conclues en application des présentes CGV et qui n'auraient pas fait l'objet d'un règlement amiable entre le Vendeur ou par médiation, seront soumis aux tribunaux compétents dans les conditions de droit commun.



Chères Clientes, Chers Clients,

C'est avec une grande joie que nous vous présentons **notre nouveau catalogue API Plastiques**, qui regorge de produits et de solutions conçus spécialement pour répondre à vos besoins et vos envies.
Chez API Plastiques, notre objectif est de vous apporter entière satisfaction, ainsi que notre expérience, depuis **plus de 50 ans**.

Que vous soyez un client fidèle ou que vous découvriez notre entreprise pour la première fois, nous sommes là pour vous accompagner dans chaque étape de votre parcours d'achat. Nous mettons un point d'honneur à vous offrir des **produits de qualité**, alliant innovation, praticité et efficacité.

Dans ce catalogue, vous trouverez un **large éventail de produits** pour répondre à tous vos besoins.

Que ce soit des articles pour de la robinetterie, des raccords ou des équipements pour vos cuves, nous avons rassemblé tout ce dont vous avez besoin au même endroit. Notre **équipe d'experts** a minutieusement sélectionné chaque produit pour vous garantir une expérience unique et une satisfaction totale.

Chez **API Plastiques**, nous nous efforçons également d'établir une **relation de confiance** avec vous, nos clients. Notre service client est à votre disposition pour répondre à toutes vos questions, **vous conseiller et vous guider**.

Votre satisfaction est notre priorité.

Nous espérons que ce catalogue suscitera votre intérêt et vous donnera un aperçu de tout ce que nous avons à vous offrir. Nous restons à votre disposition pour toute demande d'informations complémentaires.

Rendez-vous sur notre site **apiplast.fr** ou contactez notre service client pour bénéficier de nos conseils experts.

Notre plateforme **apiplast.shop** est à votre service pour vos commandes **24h/24 et 7j/7**.

Nous vous remercions de la confiance que vous nous accordez et nous nous réjouissons de vous accompagner dans votre prochaine expérience d'achat.

Bien cordialement,

Laurent Conseil, Arnaud Conseil,
et toute l'équipe API Plastiques

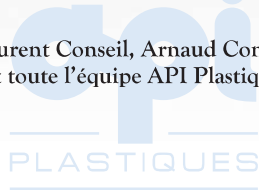

Édition 01 ♦ 10.24

Stock ♦ Choix ♦ Conseils ♦ Expérience

API PLASTIQUES, société indépendante au capital de 1 000 000 euros, est spécialisée dans le plastique pour **l'industrie**.

Elle met à votre disposition tout son savoir-faire et son **expertise de 50 ans**, pour vous apporter des réponses **sur-mesure** à chacune de vos problématiques, et ce quelle que soit la matière plastique choisie, opaque ou transparente, en PVC, PVC-C, PE, PP, PVDF, PTFE, PA6, POM, PMMA, PETP, etc...

Elle dispose également d'un **large choix** de fournitures **en stock** : **50 000 raccords, 3 000 vannes, 15 kilomètres de tubes et tuyaux...** (plaques, caillebotis, éléments de structure, joncs, profilés, soudures, outillages spécialisés, etc...).

Nos diverses équipes commerciales, au téléphone et sur le terrain, s'engagent et vous proposent les solutions les plus adaptées. Elles vous accompagnent aussi dans votre démarche.

Nos différents services vous apportent **conseil, technicité, proximité et réactivité** pour répondre à tous vos besoins.

API, votre partenaire Plastique depuis 1974



Une présence nationale et un service personnalisé

Avec son usine installée à BRENELLE (Picardie), dans le triangle Paris / Lille / Reims et son antenne régionale NORD, ses responsables de secteurs itinérants, son support technique (techniciens et ingénieur sédentaire), **API Plastiques** vous renseignera sur les spécificités matières et autres mises en œuvre.

Son service logistique intégré, avec des tournées de livraison régulières et des départs express journaliers, vient compléter cette prestation.



Fournitures et pièces sur plan en matières plastiques

Deux activités différentes et complémentaires

D'un côté : une base extrêmement riche de produits standards issus des meilleures références du domaine en direct usine, avec des prix compétitifs en rapport avec nos volumes de vente.

De l'autre côté : une possibilité presque infinie de réalisation de pièces hors standard, permettant de combler certains trous de gamme, de créer et d'adapter les produits du marché à votre propre besoin. Réalisations appuyées par une équipe expérimentée et des outils de production modernes (centres d'usinages, centres de découpe et de gravure laser, tour numérique, découpe jet d'eau...) L'ensemble lié par une équipe commerciale sédentaire et itinérante pour définir et répondre à vos besoins, ainsi qu'un service logistique permettant la livraison partielle par nos soins, et un stock matière important pour la réactivité.





Déjà
Plus de
10 000
références
en ligne !

Découvrez notre site de vente
en ligne

NOUVEAU

SHOP
ON LINE



Avec apiplast.shop
restez connecté en toute simplicité !



Retrouvez notre large gamme de produits
en un seul clic !

Cliquez, consultez, commandez !

 03 23 74 35 90

 apiplast.fr

 apiplast.shop

APPLICATIONS DES PLASTIQUES INDUSTRIELS ET TECHNIQUES - FOURNITURES ET PIÈCES SUR PLAN



ans
1974 - 2024

Merci de votre confiance !

api

PLASTIQUES

 apiplast.fr

 apiplast.shop